

ERKADO

dvere, to je náš svet



KATALÓG 2023

Vydanie I/2023/B

SK/EUR



ALTAMURA 1 ČERNÝ ST CPL, LUX 418, klučka BELLA SLIM saténová mosadz

ERKADO dvere, to je náš svet

Interiérové dvere sú štandardným zariadením každého domu. Preto pozeranie sa na dvere iba cez ich úžitkové a funkčné vlastnosti už dávno nie je dostatočné. Dnes je to dôležitý prvok interiérového dizajnu, zvyrazňujúci prednosti perfektne zariadeného domu, preto vytvárame moderné riešenia, prinášame atraktívny dizajn, zameriavame sa na kvalitu zhotovenia, aby sa naši zákazníci mohli tešiť z výberu dverí Erkado.

Záleží nám na rozvoji všetkých podstatných oblastí, ktoré sa podieľajú na vytváraní výrobkov, ktoré splnia vaše očakávania. Cieľ dosahujeme vďaka investíciám do technologicky pokročilých výrobných liniek, školeniam zamestnancov, ako aj vďaka systematickým analýzám potrieb spotrebiteľov. Dynamický rozvoj by nebol možný bez aktívnej účasti predajnej siete. Ďakujeme za všetky inšpiratívne návrhy a vyjadrené sympatie.



OBSAH

RÁMOVÉ DVERE STILE	6
AMARYLIS NOVINKA	6
PEONIA NOVINKA	8
MISKANT.....	10
LAURENCJA.....	12
NEMEZJA.....	14
BUDLEJA.....	16
ORCHIDEA.....	18
EPIMEDIUM NOVINKA	20
MAGNOLIA.....	22
ARALIA, NOLINA, EWODIA.....	24
POWOJNIK.....	26
JUKA CENOVÝ HIT!	28
FORSYCJA CENOVÝ HIT!	30
LAWENDA CENOVÝ HIT!	32
IRYS.....	34
DAGLEZJA.....	36
FREZJA.....	38
DEBECJA.....	40
SURMIA.....	42
BERBERYS.....	44
FLOKS.....	46
KROKUS.....	48
KAMELIA.....	50
PETUNIA.....	52
AZALIA.....	54
HIACYNT.....	56
FRAGI.....	58
SKLENENÉ DVERE GRAF NOVINKA	60
DEKORAČNÉ LAMELY	62
LAKOVANÉ DVERE	64
AMARYLIS NOVINKA	64
PEONIA NOVINKA	66
MISKANT.....	68
NEMEZJA.....	70
LAURENCJA.....	72
BALDUR.....	74
ANUBIS.....	76
UNO PREMIUM.....	78
TURAN.....	80
MILDA.....	82
SYLENA.....	84
INTARZIE NOVINKA	86
PANELOVÉ DVERE	92
BALDUR.....	92
UNO PREMIUM.....	96
ALTAMURA.....	98
ANSEDONIA.....	100
LORIENT.....	102
MENTON.....	104
SORANO.....	106
INTERIÉROVÉ VCHODOVÉ DVERE	108
FORTECA RC2.....	108
FORTECA RC3.....	108
PEVNÁ ZÁRUBŇA PRE SÉRIU FORTECA.....	112
OCELOVÉ ZÁRUBNE PRE SÉRIU FORTECA.....	113
HERSE SET.....	114
HERSE MAX SET.....	118
PEVNÁ A NASTAVITELNÁ ZÁRUBŇA PRE SÉRIU HERSE SET.....	120
OCELOVÉ ZÁRUBNE PRE SÉRIU HERSE SET.....	122
OCELOVÁ ZÁRUBŇA UNITED PRE SÉRIU HERSE SET.....	123
PROTIPOŽIARNE INTERIÉROVÉ VCHODOVÉ DVERE	124
LEDA EI30.....	124
LEDA EI60.....	124
DREVENÁ ZÁRUBŇA PRE SÉRIU LEDA.....	126
OCELOVÉ ZÁRUBNE PRE SÉRIU LEDA.....	126
DVOJKRÍDLOVÉ LEDA EI30 a EI60.....	127
HYPERION EI30 RC2.....	128
KOVANIA – KLUČKY NOVINKA	130
TECHNICKÉ INFORMÁCIE	141
RÍMSY A PILASTRE NOVINKA	147
ROZŠIRUJÚCE PANELE K ZÁRUBNIAM NOVINKA	148
NÁSTENNÉ POSUVNÉ SYSTÉMY	150
POSUVNÉ SYSTÉMY SKRYTÉ V STENE	156
DVOJKRÍDLOVÉ DVERE	159
SKLADACIE DVERE	162
SYSTÉM SKRYTÝCH DVERÍ COVERT	163
SVETLÍKY	166
ZÁRUBNE	168
NASTAVITELNÁ PUZDROVÁ ZÁRUBŇA.....	171
OCELOVÁ ZÁRUBŇA.....	172
OCELOVÁ ZÁRUBŇA BEZPOLDRÁŽKOVÁ NOVINKA	173
OBLOŽKOVÁ NASTAVITELNÁ ZÁRUBŇA NA OCELOVÚ ZÁRUBŇU.....	174
REVERZNÁ ZÁRUBŇA.....	175
NASTAVITELNÁ ZÁRUBŇA PRE BEZPOLDRÁŽKOVÉ KRÍDLO.....	176
PEVNÁ ZÁRUBŇA PRE POLDRÁŽKOVÉ KRÍDLO.....	177
NASTAVITELNÁ ZÁRUBŇA PRE POLDRÁŽKOVÉ KRÍDLO.....	178



DEKORY

DOSTUPNÉ FARBY INTERIÉROVÝCH DVERÍ

GREKO



ZLATÝ DUB GREKO

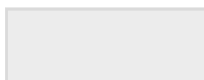

BIELA GREKO
(približne ako: RAL 9010,
NCS S 0502-Y50R)



BREST GREKO



SIVÝ DUB GREKO



SANREMO GREKO



SVETLÁ AKÁCIA GREKO



ORECH GREKO



DUB GREKO



DUB MEDIUM GREKO



SONOMA GREKO



SNEHOBIELA GREKO
(približne ako: RAL 9016,
NCS S 0300-N)

PREMIUM



ORECH PREMIUM



SIVÝ JAVOR PREMIUM



DUB PREMIUM

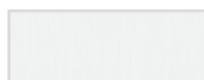

BIELA KÔRA PREMIUM

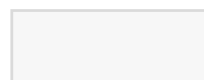

BIELA PREMIUM
(približne ako: RAL 9003,
NCS S 0500-N)



BETÓN PREMIUM



JASEŇ GRAFIT PREMIUM



DUB PRÍRODNÝ PREMIUM



DUB PRÍRODNÝ PRIEČNY
PREMIUM¹⁾

CPL



DUB ST CPL



SIVÝ DUB ST CPL



WENGE ST CPL



SIVÁ BOROVICA ST CPL

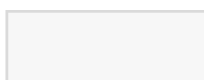

BIELA ST CPL¹⁾
(približne ako: RAL 9003,
NCS S 0500-N)



ČIERNA ST CPL¹⁾
(približne ako: RAL 9011,
NCS S 9000-N)



KAPUČÍNO ST CPL¹⁾
(približne ako: RAL D2 080 80 05
NCS S3005-Y50R)



SVETLOSIVÁ ST CPL¹⁾
(približne ako: RAL 7037,
NCS S 5500-N)

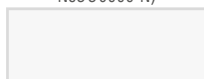

BIELA CPL 0,2 a 0,7
(približne ako: RAL 9003,
NCS S 0300-N)

NOVINKA



NÁMORNÍČKA MODRÁ ST CPL¹⁾
(približne ako: RAL 5011,
NCS S 8010-R90B)



TMAVOZELENÁ ST CPL¹⁾
(približne ako: RAL 6007,
NCS S 8010-G30Y)



POPOLAVÁ ST CPL¹⁾
(približne ako: RAL 7047,
NCS S 2500-N)



ORECH CLASSIC CPL 0,2 a 0,7



DUB RETRO CPL 0,2 a 0,7



DUB CLASSIC CPL 0,2 a 0,7



KAPUČÍNO ST CPL¹⁾
(približne ako: RAL D2 080 80 05
NCS S3005-Y50R)



SVETLOSIVÁ ST CPL¹⁾
(približne ako: RAL 7037,
NCS S 5500-N)

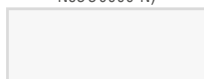

BIELA CPL 0,2 a 0,7
(približne ako: RAL 9003,
NCS S 0300-N)



POPOLAVÁ CPL 0,2 a 0,7
(približne ako: RAL 7047,
NCS S 2500-N)



ANTRACIT CPL 0,2 a 0,7
(približne ako: RAL D2 000 35 00
NCS S 7000-N)

LAKOVANÉ UV

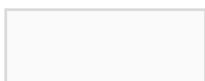

BIELA TITÁNOVÁ UV
(približne ako: RAL 9003,
NCS S 0500-N)

Viac o dekoroch na strane 14-2

* Špeciálny povlak AntiFinger obmedzuje možnosť zašpinenia a stopy po odtlačoch prstov

¹⁾ Iba vo vybraných panelových krídľach.
V komplete zárubňa s dekorom DUB PRÍRODNÝ PREMIUM



RÁMOVÉ DVERE STILE

POLDRÁŽKOVÉ A BEZPOLDRÁŽKOVÉ



Stabilná priečka s hrúbkou 35 mm alebo 22 mm



Estetické bezrámikové zasklenie na drážku



Efektný laminát GREKO, odolný laminát CPL alebo laminát PREMIUM s oboma týmito vlastnosťami



Kľučka RUMBA s antibakteriálnym povlakom, ktorý obsahuje aktívne ióny striebra (voliteľné)



Pevné kolíkové spojenie



Bezplatné továrenské prevrtanie otvoru na kľučky (tzv. delené), ak sú objednané v komplete s krídlom



Tri praktické nastaviteľné 2-čapové pánty, osadené v masívnom zvislom hranole s hrúbkou 40 mm (voliteľné nadstavce)



Moderné mliečne kalené sklo alebo voliteľne: číre a inovatívne lepené sklo VSG, matné alebo čierne



Padacie tesnenie (voliteľné)



Hranoly MDF



Vertikálne hranoly s vrstveno lepeného dreva obložené HDF a MDF doskami¹⁾



Skrytý magnetický doraz (voliteľné)

¹⁾ Dostupné za príplatok v poldrážkových a bezpoldrážkových modeloch, ako aj bezpoldrážkových pre posuvné systémy v norme PL a CZ pre dekory BIELA PREMIUM, DUB PRÍRODNÝ PREMIUM, JASEŇ GRAFIT PREMIUM, JAVOR SIVÝ PREMIUM, DUB ST CPL



AMARYLIS

INTERIÉROVÉ RÁMOVÉ DVEROVÉ KRÍDLA STILE POLDRÁŽKOVÉ A BEZPOLDRÁŽKOVÉ



AMARYLIS 1 číre sklo, dekor ČIERNÁ ST CPL, kľučka BELLA SLIM lesklá mosadz

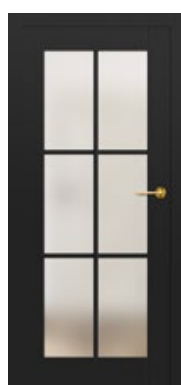

AMARYLIS 1

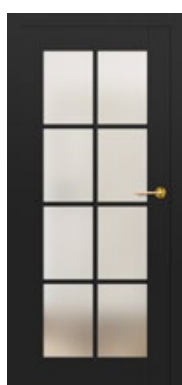

AMARYLIS 2

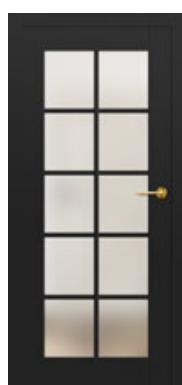

AMARYLIS 3



AMARYLIS 4



AMARYLIS 5

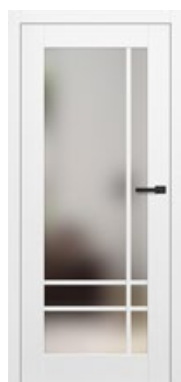

AMARYLIS 6



AMARYLIS 7



AMARYLIS 8



AMARYLIS 9



NOVINKA

Nalepovaná obojstranná lišta
so šírkou 25 mm

AMARYLLIS 3, dekor: PRÍRODNÝ DUB PREMIUM, okrúhla kľučka BELLA SLIM matná čierna



GREKO

€ 309,00* / € 370,80**

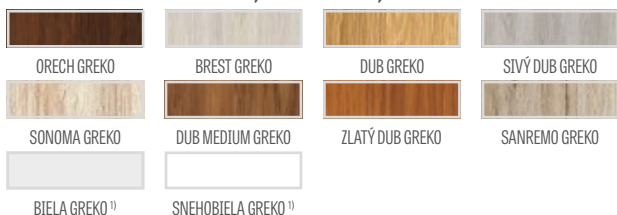

PREMIUM

€ 333,00* / € 399,60**

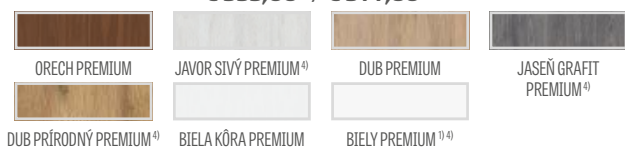

CPL

€ 333,00* / € 399,60**



Hranol z lepeného dreva 4)

KONŠTRUKCIA

- poldrážkové alebo bezpoldrážkové krídlo vyrobené rámovou technológiou STILE
 - vertikálne a horizontálne hranoly z MDF dosky potiahnuté laminátom GREKO, PREMIUM, ST CPL alebo ST CPL s povlakom AntiFinger
 - vertikálne hranoly s vrstvom lepeného dreva obložené HDF a MDF doskami 4)
 - nalepovaná obojstranná lišta na sklo, so šírkou 25 mm a výškou: vertikálne 12 mm a horizontálne 8 mm
 - voliteľná zmena dekoru muntinovej lišty na farbu ČIERNA ST CPL bez ohľadu na dekor listu
- NOVINKA**
- voliteľne za príplatok rozširujúce panely zárubne, ako aj rímša a pilastre str. 147 – 149
 - možnosť svojpomocného skrátenia krídla, podrobnosti na strane 145

KOVANIA

- tri strieborné 2-čapové pánty nastaviteľné v horizontálnej rovine v poldrážkovom krídle
- tri skryté pánty v bezpoldrážkovom krídle striebornej farby (voliteľne za príplatok čiernej farby); pánty sa dodávajú a sú zahrnuté v cene zárubne
- jazýčkovo-závorový zámok v poldrážkovom krídle a magnetický (voliteľne jazýčkovo-západkový) v bezpoldrážkovom krídle: na kľúč, cylindrickú vložku, úsporný alebo s blokádou, farba: strieborná; voliteľne za príplatok magnetický zámok, farba: čierna alebo zlatá

ZASKLENIE

- tvrdené mliečne alebo číre sklo s hrúbkou 4 mm
- možnosť zmeny strany zasklenia na RUB (štandardné zasklenie LÍCE)

DOSTUPNÉ RIEŠENIA (str. 150 – 161)

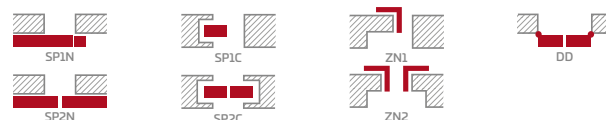

DOSTUPNÉ ŠÍRKY KRÍDIEL

60 70 80N⁵⁾ 80 90 100

PRÍPLATKY

továrenské prevrätanie otvoru na kľučku (tzv. delené) objednané zadarmo v komplete s krídlom

lepené sklo VSG 221, bezpečné sklo, obojstranne hladké	
mliečne	€ 118,00* / € 141,60**
čierne	€ 161,00* / € 193,20**
ventilačný výrez	€ 8,90* / € 10,68**
plastové krúžky imitujúce drevo (4 ks)	€ 6,70* / € 8,04**
okrúhle a štvorcové kovové hrdlá (4 ks); farba: brúsený nikel, patina, biela a čierna	€ 34,60* / € 41,52**
ventilačná mriežka (iba s krídlami so šírkou: 80, 90, 100)	€ 8,90* / € 10,68**
poldrážkové a bezpoldrážkové krídlo „100“	€ 17,40* / € 20,88**
kovové krytky na pánty v poldrážkovom krídle (farba: brúsený nikel, patina, lesklý chróm, lesklá mosadz, biela a čierna); sena za komplet na 1 pánt	€ 4,10* / € 4,92**
padacie tesnenie 2)	€ 38,70* / € 46,44**
zmena na čierny alebo zlatý magnetický zámok pre bezpoldrážkové krídla	€ 8,90* / € 10,68**
zmena na čierne alebo zlaté závesy a záchytnú dosku pre bezkrídlové krídla	€ 23,50* / € 28,20**
magnetický obmedzovač (doraz) 2) (dostupný v šiestich farbách, str. 145)	€ 38,70* / € 46,44**
vertikálne hranoly z lepeného dreva 4)	€ 31,70* / € 38,04**

* CENA BEZ DPH, ** CENA S DPH, */** Cena krídla, nezahrňa kľučku a zárubňu

1) biely hladký laminát imitujúci natretý povrch

2) pri použití dorazu sa nedá použiť aj padacie tesnenie a naopak

3) špeciálny povlak AntiFinger obmedzuje možnosť zašpinenia a stopy po odtlačkoch prstov

4) vertikálne hranoly z vrstvom lepeného dreva obložené HDF a MDF doskami dostupné za príplatok pre dekory BIELY PREMIUM, DUB PRÍRODNÝ PREMIUM, JASEŇ GRAFIT PREMIUM, SIVÝ JAVOR PREMIUM, DUB ST CPL

5) iba pre bezpoldrážkové krídla



PEONIA

INTERIÉROVÉ RÁMOVÉ DVEROVÉ KRÍDLA STILE POLDRÁŽKOVÉ A BEZPOLDRÁŽKOVÉ



PEONIA 3 mliečne sklo, dekor TMAVOZELENÁ ST CPL, kľučka BELLA SLIM lesklá mosadz, dekoratívna rímsa⁶⁾



PEONIA 1



PEONIA 2



PEONIA 3



PEONIA 4



PEONIA 5



PEONIA 6



NOVINKA

Nalepovaná obojstranná lišta
so šírkou 25 mm

PEONIA 3, dekor POPOLAVÁ ST CPL, kľučka CUBE PREMIUM matná čierna, dekorácia rímsa⁶⁾



KONŠTRUKCIA

- poldrážkové alebo bezpoldrážkové krídlo vyrobené rámovou technológiou STILE
 - vertikálne a horizontálne hranoly z MDF dosky potiahnuté laminátom GREKO, PREMIUM, ST CPL alebo ST CPL s povlakom AntiFinger
 - vertikálne hranoly s vrstveno lepeného dreva obložené HDF a MDF doskami⁴⁾
 - zrezané laminované panely z HDF dosky s hrúbkou 16 mm vo vybraných dekoroch GREKO, CPL alebo PREMIUM
 - nalepovaná obojstranná lišta na sklo, so šírkou 25 mm a výškou: vertikálne 12 mm a horizontálne 8 mm
 - voliteľná zmena dekoru muntinovej lišty na farbu ČIERNA ST CPL bez ohľadu na dekor listu
- NOVINKA**
- voliteľne za príplatok rozširujúce panely zárubne, ako aj rímsa a pilastre str. 147 – 149
 - možnosť svojpomocného skrátenia krídla, podrobnosti na strane 145

KOVANIA

- tri strieborné 2-čapové pánty nastaviteľné v horizontálnej rovine v poldrážkovom krídle
- tri skryté pánty v bezpoldrážkovom krídle striebornej farby (voliteľne za príplatok čiernej farby); pánty sa dodávajú a sú zahrnuté v cene zárubne
- jazýčkovo-závorový zámok v poldrážkovom krídle a magnetický (voliteľne jazýčkovo-západkový) v bezpoldrážkovom krídle: na kľúč, cylindrickú vložku, úsporný alebo s blokadou, farba: strieborná; voliteľne za príplatok magnetický zámok, farba: čierna alebo zlatá

ZASKLENIE

- štandardne mliečne alebo čire tvrdené sklo 4 mm, a za príplatok lepené sklo VSG 221, mliečne alebo čierne bezpečné sklo, obojstranne hladké
- možnosť zmeny strany zasklenia na RUB (štandardné zasklenie LÍCE)

OSTUPNÉ RIEŠENIA (str. 150 – 161)

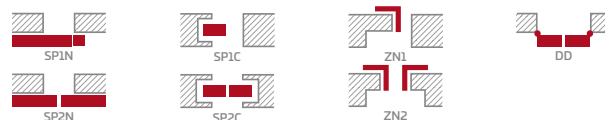

DOSTUPNÉ ŠÍRKY KRÍDIEL

60 70 80N⁵⁾ 80 90 100

PRÍPLATKY

továrenské prevrtanie otvoru na kľučky (tzv. delené) objednané v komplete s krídlom	zadarmo
ventilačný výrez	€ 8,90* / € 10,68**
plastové krúžky imitujúce drevo (4 ks)	€ 6,70* / € 8,04**
okružle a štvorcové kovové hrdlá (4 ks); farba: brúsený nikel, patina, biela a čierna	€ 34,60* / € 41,52**
ventilačná mriežka (iba s krídlami so šírkou: 80, 90, 100)	€ 8,90* / € 10,68**
poldrážkové a bezpoldrážkové krídlo „100“	€ 17,40* / € 20,88**
lepené sklo VSG 221, bezpečné sklo, obojstranne hladké	
PEONIA 1, 2 mliečne	€ 80,50* / € 96,60**
PEONIA 1, 2 čierne	€ 110,00* / € 132,00**
PEONIA 3, 4, 5, 6 mliečne	€ 71,00* / € 85,20**
PEONIA 3, 4, 5, 6 čierne	€ 97,00* / € 116,40**
kovové krytky na pánty v poldrážkovom krídle (farba: brúsený nikel, patina, lesklý chróm, lesklá mosadz, biela a čierna); cena za komplet na 1 pant	€ 4,10* / € 4,92**
padacie tesnenie ²⁾	€ 38,70* / € 46,44**
zmena na čierny alebo zlatý magnetický zámok pre bezpoldrážkové krídla	€ 8,90* / € 10,68**
zmena na čierne alebo zlaté závesy a záchytnú dosku pre bezkrídlové krídla	€ 23,50* / € 28,20**
magnetický obmedzovač (doraz) ²⁾ (dostupný v šiestich farbách, str. 145)	€ 38,70* / € 46,44**
vertikálne hranoly z lepeného dreva ⁴⁾	€ 31,70* / € 38,04**

GREKO			
€ 309,00* / € 370,80**			
ORECH GREKO	BREST GREKO	DUB GREKO	SIVÝ DUB GREKO
SONOMA GREKO	DUB MEDIUM GREKO	ZLATÝ DUB GREKO	SANREMO GREKO
BIELA GREKO ¹⁾	SNEHOBIELA GREKO ¹⁾		
PREMIUM			
€ 333,00* / € 399,60**			
ORECH PREMIUM	JAVOR SIVÝ PREMIUM ⁴⁾	DUB PREMIUM	JASEŇ GRAFIT PREMIUM ⁴⁾
DUB PRÍRODNÝ PREMIUM ⁴⁾	BIELA KÔRA PREMIUM	BIELÝ PREMIUM ⁴⁾	
CPL			
€ 333,00* / € 399,60**			
BIELA ST CPL ¹⁾³⁾	DUB ST CPL ⁴⁾	SIVÝ DUB ST CPL	WENGE ST CPL
SIVÁ BOROVICA ST CPL	KAPUČINO ST CPL ³⁾	SVETLOSIVÁ ST CPL ³⁾	ČIERNA ST CPL ³⁾
			NOVINKA
TMAOZELENÁ ST CPL ³⁾	NÁMORNÍCKA MODRÁ ST CPL ³⁾	POPOLAVÁ ST CPL ³⁾	



Hranol z lepeného dreva⁴⁾

¹⁾ biely hladký laminát imitujúci natretý povrch

²⁾ pri použití dorazu sa neďa použíť aj padacie tesnenie a naopak

³⁾ špeciálny povlak AntiFinger obmedzuje možnosť zašpinenia a stopy po odtlačkoch prstov

⁴⁾ vertikálne hranoly z vrstveno lepeného dreva obložené HDF a MDF doskami dostupné za príplatok pre dekory BIELY PREMIUM, DUB PRÍRODNÝ PREMIUM, JESEŇ GRAFIT PREMIUM, SIVÝ JAVOR PREMIUM, DUB ST CPL

⁵⁾ iba pre bezpoldrážkové krídla

⁶⁾ dekoratívna rímsa spolu s pilastrami za dodatočný príplatok, str. 147



MISKANT

INTERIÉROVÉ RÁMOVÉ DVEROVÉ KRÍDLA STILE POLDRÁŽKOVÉ A BEZPOLDRÁŽKOVÉ

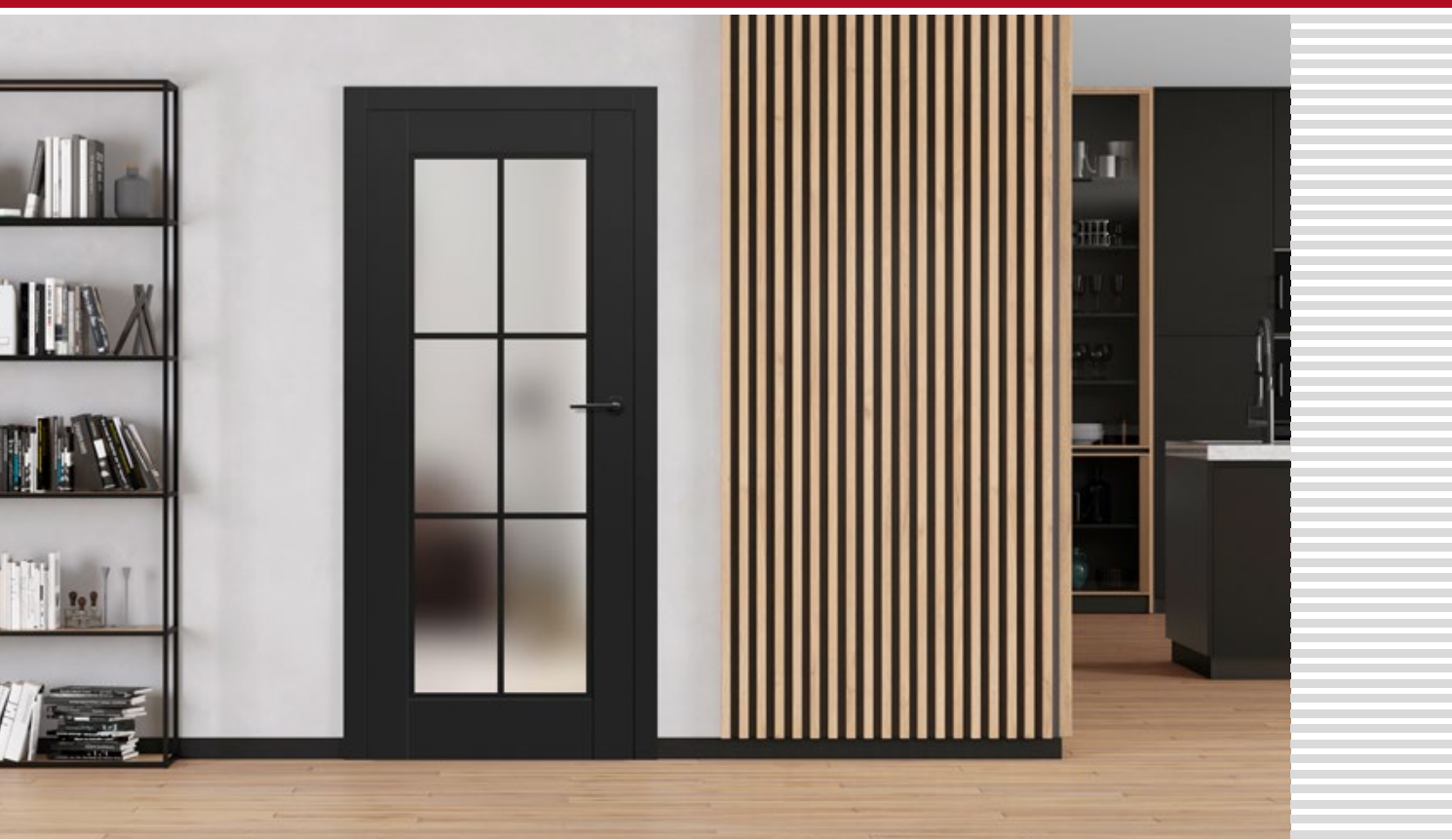

MISKANT 2, dekor ČIERNA ST CPL, kľučka BELLA SLIM matná čierna



MISKANT 1



MISKANT 2

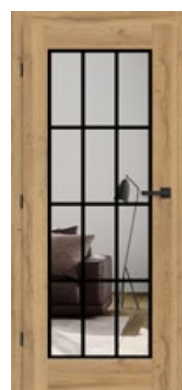

MISKANT 3



NOVINKA

Čierne línie šír. 18 mm
natierané sieťotlačou



MISKANT 4



MISKANT 5



MISKANT 6

MISKANT 3, dekor PRÍRODNÝ DUB PREMIUM, zárubňa ČIERNA ST CPL, kľučka DUBE matná čierna

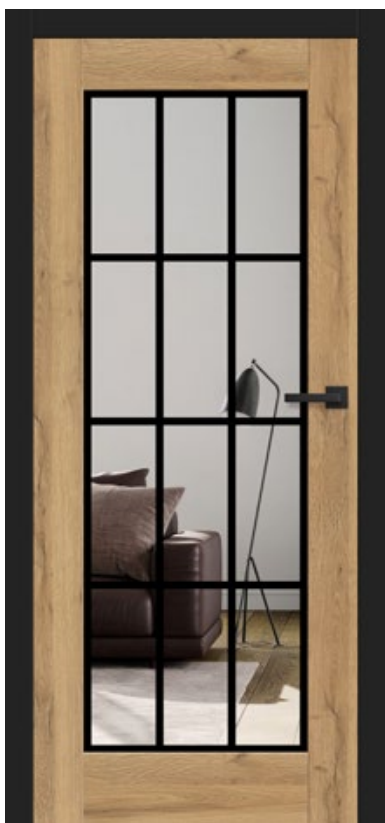

GREKO

€ 242,00* / € 290,40**

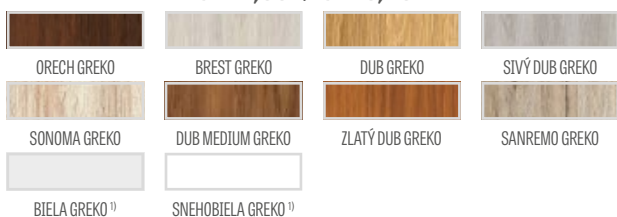

PREMIUM

€ 270,00* / € 324,00**

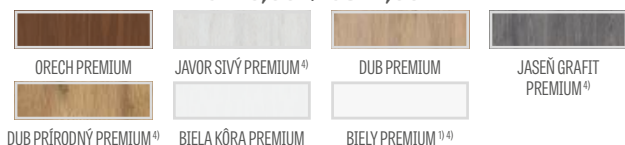

CPL

€ 270,00* / € 324,00**



ŠTANDARDNÉ ZASKLENIE „LÍCE“

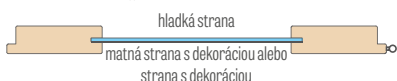

ZASKLENIE NA OBJEDNÁVKU „RUB“

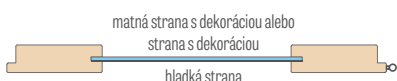

KONŠTRUKCIA

- poldrážkové alebo bezpoldrážkové krídlo vyrobené rámovou technológiou STILE
- vertikálne a horizontálne hranoly z MDF dosky potiahnuté laminátom GREKO, PREMIUM, ST CPL alebo ST CPL s povlakom AntiFinger
- vertikálne hranoly s vrstveno lepeného dreva obložené HDF a MDF doskami 4)
- voliteľne za príplatok rozširujúce panely zárubne, ako aj rímsa a pilastre str. 147 – 149
- možnosť svojpomocného skrátenia krídla, podrobnosti na strane 145

KOVANIA

- tri strieborné 2-čapové pánty nastaviteľné v horizontálnej rovine v poldrážkovom krídle
- tri skryté pánty v bezpoldrážkovom krídle striebornej farby (voliteľne za príplatok čiernej farby); pánty sa dodávajú a sú zahrnuté v cene zárubne
- jazýčkovo-závorový zámok v poldrážkovom krídle a magnetický (voliteľne jazýčkovo-západkový) v bezpoldrážkovom krídle: na kľúč, cylindrickú vložku, úsporný alebo s blokadou, farba: strieborná; voliteľne za príplatok magnetický zámok, farba: čierna alebo zlatá

ZASKLENIE

- kalené sklo mliečne (MISKANT 2, 4, 6) alebo číre (MISKANT 1, 3, 5) s hrúbkou 4 mm, alebo za príplatok lepené sklo VSG s vnútornou aplikáciou
- možnosť zmeny strany zasklenia na RUB (štandardné zasklenie LÍCE)
- čierne línie so šírkou (hrúbkou) 18 mm natierané sieťotlačou na jednej strane skla

OSTUPNÉ RIEŠENIA (str. 150 – 161)

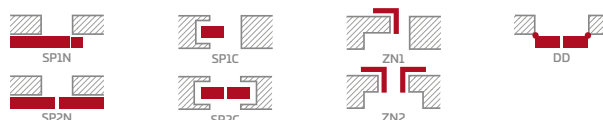

DOSTUPNÉ ŠÍRKY KRÍDIEL

60 70 80N⁵⁾ 80 90 100

PRÍPLATKY

továrenské prevrtanie otvoru na kľučku (tzv. delené) objednané v komplete s krídlom	zadarmo
lepené sklá VSG s vnútornou aplikáciou, čierne alebo biele	€ 285,00* / € 342,00**
ventilačný výrez	€ 8,90* / € 10,68**
plastové krúžky imitujúce drevo (4 ks)	€ 6,70* / € 8,04**
okružle a štvorcové kovové hrdlá (4 ks); farba: brúsený nikel, patina, biela a čierna	€ 34,60* / € 41,52**
ventilačná mriežka (iba s krídlami so šírkou: 80, 90, 100)	€ 8,90* / € 10,68**
poldrážkové a bezpoldrážkové krídlo „100“	€ 1740* / € 20,88**
kovové krytky na pánty v poldrážkovom krídle (farba: brúsený nikel, patina, lesklý chróm, lesklá mosadz, biela a čierna); cena za komplet na 1 pant	€ 4,10* / € 4,92**
padacie tesnenie 2)	€ 38,70* / € 46,44**
zmena na čierne alebo zlatý magnetický zámok pre bezpoldrážkové krídla	€ 8,90* / € 10,68**
zmena na čierne alebo zlaté závesy a záchytnú dosku pre bezkrídlové krídla	€ 23,50* / € 28,20**
magnetický obmedzovač (doraz) 2)	€ 38,70* / € 46,44**
(dostupný v šiestich farbách, str. 145)	
vertikálne hranoly z lepeného dreva 4)	€ 31,70* / € 38,04**

1) biely hladký laminát imitujúci natretý povrch

2) pri použití dorazu sa nedá použiť aj padacie tesnenie a naopak

3) špeciálny povlak AntiFinger obmedzuje možnosť zašpinenia a stopy po odtlačkoch prstov

4) vertikálne hranoly z vrstveno lepeného dreva obložené HDF a MDF doskami dostupné za príplatok pre dekory BIELY PREMIUM, DUB PRÍRODNÝ PREMIUM, JASEŇ GRAFIT PREMIUM, SIVÝ JAVOR PREMIUM, DUB ST CPL

5) iba pre bezpoldrážkové krídla

* CENA BEZ DPH, ** CENA S DPH, */** Cena krídla, nezahrňa kľučku a zárubňu



LAURENCJA

INTERIÉROVÉ RÁMOVÉ DVEROVÉ KRÍDLA STILE POLDRÁŽKOVÉ A BEZPOLDRÁŽKOVÉ



LAURENCJA 1, dekor SVETLOSIVÁ ST CPL, čierne sklo VSG, kľučka QUANTA FIT matná čierna



LAURENCJA 1



LAURENCJA 2



LAURENCJA 3



LAURENCJA 4



LAURENCJA 5



LAURENCJA 6

Model LAURENCJA 1, laminát BIELA PREMIUM, čierna matná kľučka CUBE PREMIUM, čierne lepené sklo VSG 221



PREMIUM

€ 231,00* / € 277,20**

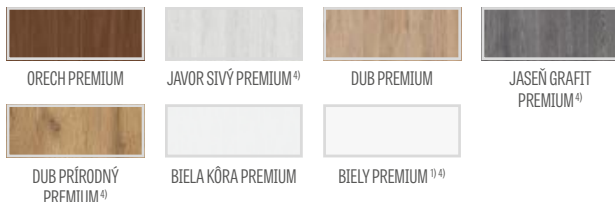

CPL

€ 231,00* / € 277,20**



Hranol z lepeného dreva⁴⁾

KONŠTRUKCIA

- poldrážkové alebo bezpoldrážkové krídlo vyrobené rámovou technológiou STILE
- vertikálne a horizontálne hranoly z MDF dosky potiahnuté laminátom PREMIUM, ST CPL alebo ST CPL s povlakom AntiFinger
- vertikálne hranoly s vrstveno lepeného dreva obložené HDF a MDF doskami⁴⁾
- výplne z HDF dosky s hrúbkou 4 mm pokryté laminátom CPL alebo PREMIUM
- veľmi široká priečka s hrúbkou 35 mm
- voliteľne za príplatok rozširujúce panely zárubne, ako aj rímsa a pilastre str. 147 – 149
- možnosť svojpomocného skrátenia krídla, podrobnosti na strane 145

KOVANIA

- tri strieborné 2-čapové pánty nastaviteľné v horizontálnej rovine v poldrážkovom krídle
- tri skryté pánty v bezpoldrážkovom krídle striebornej farby (voliteľne za príplatok čiernej farby); pánty sa dodávajú a sú zahrnuté v cene zárubne
- jazýčkovo-závorový zámok v poldrážkovom krídle a magnetický (voliteľne jazýčkovo-západkový) v bezpoldrážkovom krídle: na kľúč, cylindrickú vložku, úsporný alebo s blokádou, farba: strieborná; voliteľne za príplatok magnetický zámok, farba: čierna alebo zlatá

ZASKLENIE

- štandardne mliečne alebo čire tvrdené sklo 4 mm, a za príplatok lepené sklo VSG 221, mliečne alebo čierne bezpečné sklo, obojstranne hladké
- možnosť zmeny strany zasklenia na RUB (štandardné zasklenie LÍCE)

DOSTUPNÉ RIEŠENIA (str. 150 – 161)

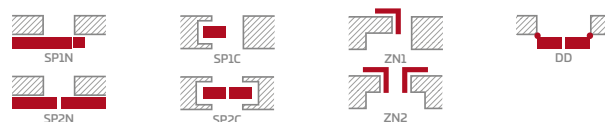

DOSTUPNÉ ŠÍRKY KRÍDIEL

60 70 80N⁵⁾ 80 90 100

PRÍPLATKY

továrenské prevrtanie otvoru na kľučku (tzv. delené) objednané v komplete s krídlom	zadarmo
ventilačný výrez	€ 8,90* / € 10,68**
plastové krúžky imitujúce drevo (4 ks)	€ 6,70* / € 8,04**
okružle a štvorcové kovové hrdlá (4 ks); farba: brúsený nikel, patina, biela a čierna	€ 34,60* / € 41,52**
ventilačná mriežka (iba s krídlami so šírkou: 80, 90, 100)	€ 8,90* / € 10,68**
poldrážkové a bezpoldrážkové krídlo „100“	€ 17,40* / € 20,88**
lepené sklo VSG 221, bezpečné sklo, obojstranne hladké; cena za 1 sklenú tabuľu	
mliečne	€ 3,80* / € 4,56**
čierne	€ 4,80* / € 5,76**
kovové krytky na pánty v poldrážkovom krídle (farby: brúsený nikel, patina, lesklý chróm, lesklá mosadz, biela a čierna); cena za komplet na 1 pánt	€ 4,10* / € 4,92**
padacie tesnenie ²⁾	€ 38,70* / € 46,44**
zmena na čierny alebo zlatý magnetický zámok pre bezpoldrážkové krídla	€ 8,90* / € 10,68**
zmena na čierne alebo zlaté závesy a záchytnú dosku pre bezkrídlové krídla	€ 23,50* / € 28,20**
magnetický obmedzovač (doraz) ²⁾ (dostupný v šiestich farbách, str. 145)	€ 38,70* / € 46,44**
vertikálne hranoly z lepeného dreva ⁴⁾	€ 31,70* / € 38,04**

* CENA BEZ DPH, ** CENA S DPH, */** Cena krídla, nezahrňa kľučku a zárubiňu

¹⁾ biely hladký laminát imitujúci natretý povrch

²⁾ pri použití dorazu sa nedá použiť aj padacie tesnenie a naopak

³⁾ špeciálny povlak AntiFinger obmedzuje možnosť zašpinenia a stopy po odtlačkoch prstov

⁴⁾ vertikálne hranoly z vrstveno lepeného dreva obložené HDF a MDF doskami dostupné za príplatok pre dekory BIELY PREMIUM, DUB PRÍRODNÝ PREMIUM, JESEŇ GRAFIT PREMIUM, SIVÝ JAVOR PREMIUM, DUB ST CPL

⁵⁾ iba pre bezpoldrážkové krídla



NEMEZJA

INTERIÉROVÉ RÁMOVÉ DVEROVÉ KRÍDLA STILE POLDRÁŽKOVÉ A BEZPOLDRÁŽKOVÉ



NEMEZJA 6, dekor ČIERNA ST CPL, kľučka BELLA SLIM lesklá mosadz



NEMEZJA 1



NEMEZJA 4



NEMEZJA 6



NEMEZJA 7



NEMEZJA 8



NEMEZJA 9



NEMEZJA 10



NEMEZJA 11



NEMEZJA 12



NEMEZJA 13

NEMEZJA 14, laminát ČIERNA ST CPL s kľúčkou BELLA SLIM lesklá mosadz

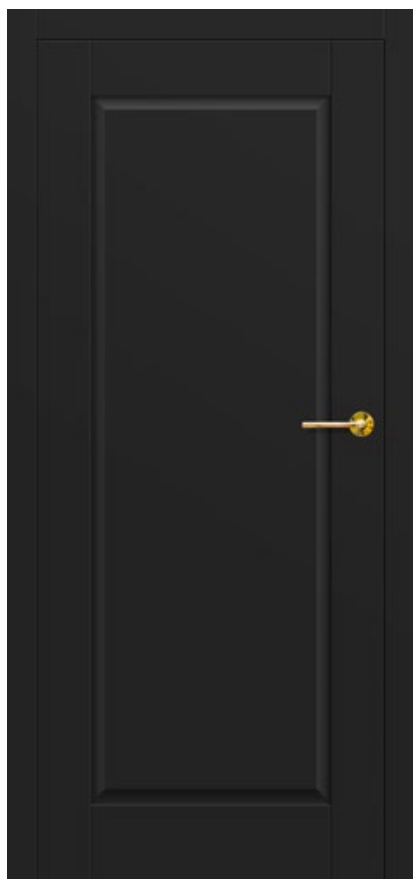

GREKO

€ 215,00* / € 258,00**



PREMIUM

€ 242,00* / € 290,40**

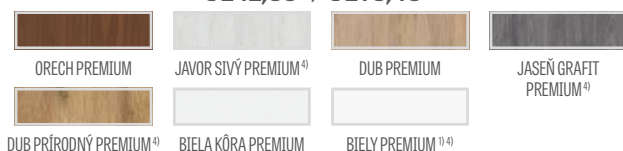

CPL

€ 242,00* / € 290,40**



Hranol z lepeného dreva 4)

KONŠTRUKCIA

- poldrážkové alebo bezpoldrážkové krídlo vyrobené rámovou technológiou STILE
- vertikálne a horizontálne hranoly z MDF dosky potiahnuté laminátom GREKO, PREMIUM, ST CPL alebo ST CPL s povlakom AntiFinger
- vertikálne hranoly s vrstvom lepeného dreva obložené HDF a MDF doskami 4)
- zrezané laminované panely z HDF dosky s hrúbkou 16 mm vo vybraných dekoroch GREKO, CPL alebo PREMIUM
- voliteľne za príplatok rozširujúce panely zárubne, ako aj rímsa a pilastre str. 147 – 149
- možnosť svojpomocného skrátenia krídla, podrobnosti na strane 145

KOVANIA

- tri strieborné 2-čapové pánty nastaviteľné v horizontálnej rovine v poldrážkovom krídle
- tri skryté pánty v bezpoldrážkovom krídle striebornej farby (voliteľne za príplatok čiernej farby); pánty sa dodávajú a sú zahnuté v cene zárubne
- jazýčkovo-závorový zámok v poldrážkovom krídle a magnetický (voliteľne jazýčkovo-západkový) v bezpoldrážkovom krídle: na kľúč, cylindrickú vložku, úsporný alebo s blokádou, farba: strieborná; voliteľne za príplatok magnetický zámok, farba: čierna alebo zlatá

ZASKLENIE

- štandardne mliečne alebo čire tvrdené sklo 4 mm, a za príplatok lepené sklo VSG 221, mliečne alebo čierne bezpečné sklo, obojstranne hladké
- možnosť zmeny strany zasklenia na RUB (štandardné zasklenie LÍCE)

DOSTUPNÉ RIEŠENIA (str. 150 – 161)

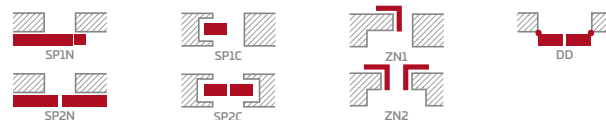

DOSTUPNÉ ŠÍRKY KRÍDIEL

60 70 80N 5) 80 90 100

PRÍPLATKY

továrnske prevrtávanie otvoru na kľučku (tzv. delené) objednané v komplete s krídlom	zadarmo
ventilačný výrez	€ 8,90* / € 10,68**
plastové krúžky imitujúce drevo (4 ks)	€ 6,70* / € 8,04**
okružle a štvorcové kovové hrdlá (4 ks); farba: brúsený nikel, patina, biela a čierna	€ 34,60* / € 41,52**
ventilačná mriežka (iba s krídlami so šírkou: 80, 90, 100)	€ 8,90* / € 10,68**
poldrážkové a bezpoldrážkové krídlo „100“	€ 17,40* / € 20,88**
lepené sklo VSG 221, bezpečné sklo, obojstranne hladké	
NEMEZJA 1	mliečne € 104,00* / € 124,80** ; čierne € 142,00* / € 170,40**
NEMEZJA 7	mliečne € 80,50* / € 96,60** ; čierne € 110,00* / € 132,00**
NEMEZJA 4 i 11	mliečne € 71,00* / € 85,20** ; čierne € 97,00* / € 116,40**
NEMEZJA 9	mliečne € 77,40* / € 92,88** ; čierne € 132,00* / € 158,40**
NEMEZJA 10	mliečne € 19,30* / € 23,16** ; čierne € 26,30* / € 31,56**
NEMEZJA 13	mliečne € 95,10* / € 114,12** ; čierne € 159,00* / € 190,80**
kovové krytky na pánty v poldrážkovom krídle (farba: brúsený nikel, patina, lesklý chróm, lesklá mosadz, biela a čierna); cena za komplet na 1 pánt	€ 4,10* / € 4,92**
padacie tesnenie 2)	€ 38,70* / € 46,44**
zmena na čierny alebo zlatý magnetický zámok pre bezpoldrážkové krídla	€ 8,90* / € 10,68**
zmena na čierne alebo zlaté závesy a záchytnú dosku pre bezkrídlové krídla	€ 23,50* / € 28,20**
magnetický obmedzovač (doraz) 2) (dostupný v šiestich farbách, str. 145)	€ 38,70* / € 46,44**
vertikálne hranoly z lepeného dreva 4)	€ 31,70* / € 38,04**

* CENA BEZ DPH, ** CENA S DPH, */** Cena krídla, nezahrňa kľučku a zárubňu

1) biely hladký laminát imitujúci natretý povrch

2) pri použití dorazu sa nedá použiť aj padacie tesnenie a naopak

3) špeciálny povlak AntiFinger obmedzuje možnosť zašpinenia a stopy po odtlačkoch prstov

4) vertikálne hranoly z vrstvom lepeného dreva obložené HDF a MDF doskami dostupné za príplatok pre dekory BIELY PREMIUM, DUB PRÍRODNÝ PREMIUM, JESEŇ GRAFIT PREMIUM, SIVÝ JAVOR PREMIUM, DUB ST CPL

5) iba pre bezpoldrážkové krídla



BUDLEJA

INTERIÉROVÉ RÁMOVÉ DVEROVÉ KRÍDLA STILE POLDRÁŽKOVÉ A BEZPOLDRÁŽKOVÉ



BUDLEJA 6, dekor DUB ST CPL, kľučka CUBE PREMIUM matná čierna



BUDLEJA 1



BUDLEJA 2



BUDLEJA 3



BUDLEJA 4



BUDLEJA 5



BUDLEJA 6



BUDLEJA 7



BUDLEJA 8

BUDLEJA 1, laminát DUB ST CPL, kľučka TOPAZINOX



PREMIUM

€ 231,00* / € 277,20**

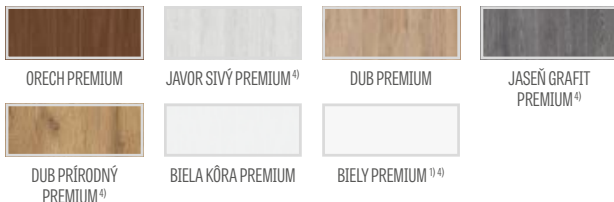

CPL

€ 231,00* / € 277,20**



Hranol z lepeného dreva 4)

KONŠTRUKCIA

- poldrážkové alebo bezpoldrážkové krídlo vyrobené rámovou technológiou STILE
- vertikálne a horizontálne hranoly z MDF dosky potiahnuté laminátom PREMIUM, ST CPL alebo ST CPL s povlakom AntiFinger
- vertikálne hranoly s vrstveno lepeného dreva obložené HDF a MDF doskami 4)
- veľmi široká priečka s hrúbkou 35 mm
- voliteľne za príplatok rozširujúce panely zárubne, ako aj rímša a pilastre str. 147 – 149
- možnosť svojpomocného skrátenia krídla, podrobnosti na strane 145

KOVANIA

- tri strieborné 2-čapové pánty nastaviteľné v horizontálnej rovine v poldrážkovom krídle
- tri skryté pánty v bezpoldrážkovom krídle striebornej farby (voliteľne za príplatok čiernej farby); pánty sa dodávajú a sú zahrnuté v cene zárubne
- jazýčkovo-závorový zámok v poldrážkovom krídle a magnetický (voliteľne jazýčkovo-západkový) v bezpoldrážkovom krídle: na kľúč, cylindrickú vložku, úsporný alebo s blokádou, farba: strieborná; voliteľne za príplatok magnetický zámok, farba: čierna alebo zlatá

ZASKLENIE

- štandardne mliečne alebo čire tvrdené sklo 4 mm, a za príplatok lepené sklo VSG 221, mliečne alebo čierne bezpečné sklo, obojstranne hladké
- možnosť zmeny strany zasklenia na RUB (štandardné zasklenie LÍCE)

DOSTUPNÉ RIEŠENIA (str. 150 – 161)

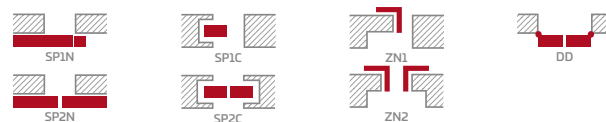

DOSTUPNÉ ŠÍRKY KRÍDIEL

60 70 80N 5) 80 90 100

PRÍPLATKY

továrenské prevrtanie otvoru na kľučku (tzv. delené) objednané v komplete s krídlom	zadarmo
ventilačný výrez	€ 8,90* / € 10,68**
plastové krúžky imitujúce drevo (4 ks)	€ 6,70* / € 8,04**
okružle a štvorcové kovové hrdlá (4 ks); farba: brúsený nikel, patina, biela a čierna	€ 34,60* / € 41,52**
ventilačná mriežka (iba s krídlami so šírkou: 80, 90, 100)	€ 8,90* / € 10,68**
poldrážkové a bezpoldrážkové krídlo „100“	€ 17,40* / € 20,88**
lepené sklo VSG 221, bezpečné sklo, obojstranne hladké	
BUDLEJA 1	mliečne € 85,00* / € 102,00**, čierne € 116,00* / € 139,20**
BUDLEJA 2, 4, 6, 8	mliečne € 7,90* / € 9,48**, čierne € 11,10* / € 13,32**
BUDLEJA 3, 7	mliečne € 28,50* / € 34,20**, čierne € 39,00* / € 46,80**
BUDLEJA 5	mliečne € 56,80* / € 68,16**, čierne € 77,70* / € 93,24**
kovové krytky na pánty v poldrážkovom krídle (farby: brúsený nikel, patina, lesklý chróm, lesklá mosadz, biela a čierna); cena za komplet na 1 pánt	€ 4,10* / € 4,92**
padacie tesnenie 2)	€ 38,70* / € 46,44**
zmena na čierny alebo zlatý magnetický zámok pre bezpoldrážkové krídla	€ 8,90* / € 10,68**
zmena na čierne alebo zlaté závesy a záchytnú dosku pre bezkrídlové krídla	€ 23,50* / € 28,20**
magnetický obmedzovač (doraz) 2) (dostupný v šiestich farbách, str. 145)	€ 38,70* / € 46,44**
vertikálne hranoly z lepeného dreva 4)	€ 31,70* / € 38,04**

* CENA BEZ DPH, ** CENA S DPH, */** Cena krídla, nezahrňa kľučku a zárubňu

1) biely hladký laminát imitujúci natretý povrch

2) pri použití dorazu sa nedá použiť aj padacie tesnenie a naopak

3) špeciálny povlak AntiFinger obmedzuje možnosť zašpinenia a stopy po odtlačkoch prstov

4) vertikálne hranoly z vrstveno lepeného dreva obložené HDF a MDF doskami dostupné za príplatok pre dekory BIELY PREMIUM, DUB PRÍRODNÝ PREMIUM, JESEŇ GRAFIT PREMIUM, SIVÝ JAVOR PREMIUM, DUB ST CPL

5) iba pre bezpoldrážkové krídla



ORCHIDEA

INTERIÉROVÉ RÁMOVÉ DVEROVÉ KRÍDLA STILE POLDRÁŽKOVÉ A BEZPOLDRÁŽKOVÉ

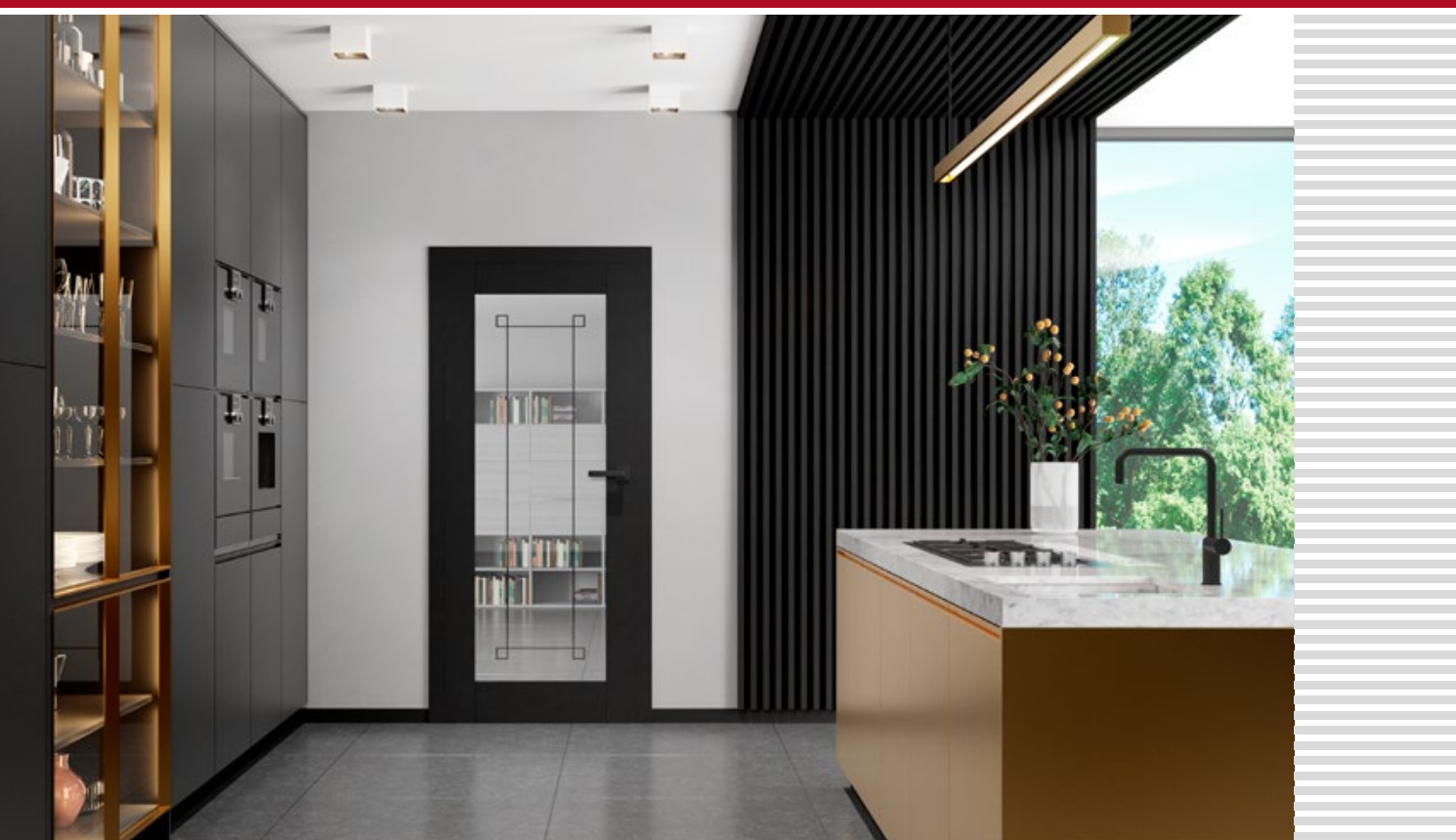

ORCHIDEA 4 laminované laminátom ČIERNA ST CPL s matnou čiernou kľučkou CUBE



ORCHIDEA 1

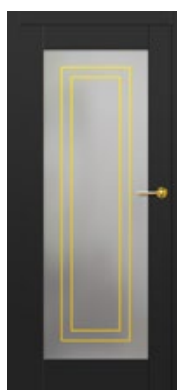

ORCHIDEA 2



ORCHIDEA 3



ORCHIDEA 4



ORCHIDEA 5



ORCHIDEA 6



PREMIUM

€ 504,00* / € 604,80**

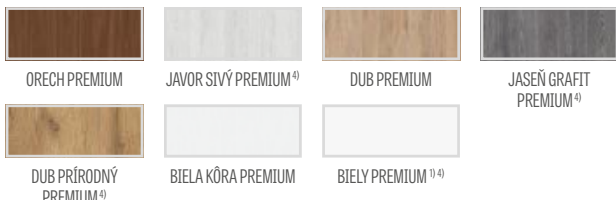

CPL

€ 504,00* / € 604,80**

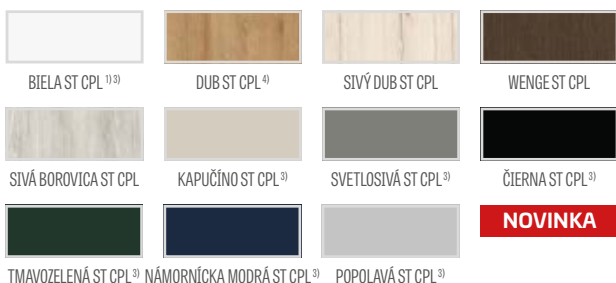

Hranol z lepeného dreva 4)

KONŠTRUKCIA

- poldrážkové alebo bezpoldrážkové krídlo vyrobené rámovou technológiou STILE
- vertikálne a horizontálne hranoly z MDF dosky potiahnuté laminátom PREMIUM, ST CPL alebo ST CPL s povlakom AntiFinger
- vertikálne hranoly s vrstveno lepeného dreva obložené HDF a MDF doskami 4)
- voliteľne za príplatok rozširujúce panely zárubne, ako aj rímsa a pilastre str. 147 – 149
- možnosť svojpomocného skrátenia krídla, podrobnosti na strane 145

KOVANIA

- tri strieborné 2-čapové pánty nastaviteľné v horizontálnej rovine v poldrážkovom krídle
- tri skryté pánty v bezpoldrážkovom krídle striebornej farby (voliteľne za príplatok čiernej farby); pánty sa dodávajú a sú zahrnuté v cene zárubne
- jazýčkovo-závorový zámok v poldrážkovom krídle a magnetický (voliteľne jazýčkovo-západkový) v bezpoldrážkovom krídle: na kľúč, cylindrickú vložku, úsporný alebo s blokádou, farba: strieborná; voliteľne za príplatok magnetický zámok, farba: čierna alebo zlatá

ZASKLENIE

- štandardne lepené sklo VSG 221, matné alebo bezfarebné, s čiernou alebo zlatou vnútornou aplikáciou

DOSTUPNÉ RIEŠENIA (str. 150 – 161)

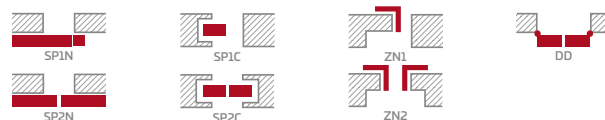

DOSTUPNÉ ŠÍRKY KRÍDIEL

60 70 80N 5) 80 90 100

PRÍPLATKY

továrenské prevrtávanie otvoru na kľučku (tzv. delené) objednané v komplete s krídlom	zadarmo
ventilačný výrez	€ 8,90* / € 10,68**
plastové krúžky imitujúce drevo (4 ks)	€ 6,70* / € 8,04**
okružle a štvorcové kovové hrdlá (4 ks); farba: brúsený nikel, patina, biela a čierna	€ 34,60* / € 41,52**
ventilačná mriežka (iba s krídlami so šírkou: 80, 90, 100)	€ 8,90* / € 10,68**
poldrážkové a bezpoldrážkové krídlo „100“	€ 47,60* / € 57,12**
kovové krytky na pánty v poldrážkovom krídle (farby: brúsený nikel, patina, lesklý chróm, lesklá mosadz, biela a čierna); cena za komplet na 1 pánt	€ 4,10* / € 4,92**
padacie tesnenie 2)	€ 38,70* / € 46,44**
zmena na čierny alebo zlatý magnetický zámok pre bezpoldrážkové krídla	€ 8,90* / € 10,68**
zmena na čierne alebo zlaté závesy a záchytnú dosku pre bezkrídlové krídla	€ 23,50* / € 28,20**
magnetický obmedzovač (doraz) 2) (dostupný v šiestich farbách, str. 145)	€ 38,70* / € 46,44**
vertikálne hranoly z lepeného dreva 4)	€ 31,70* / € 38,04**

1) biely hladký laminát imitujúci natretý povrch

2) pri použití dorazu sa nedá použiť aj padacie tesnenie a naopak

3) špeciálny povlak AntiFinger obmedzuje možnosť zašpinenia a stopy po odtlačkoch prstov

4) vertikálne hranoly z vrstveno lepeného dreva obložené HDF a MDF doskami dostupné za príplatok pre dekory BIELY PREMIUM, DUB PRÍRODNÝ PREMIUM, JESEŇ GRAFIT PREMIUM, SIVÝ JAVOR PREMIUM, DUB ST CPL

5) iba pre bezpoldrážkové krídla



EPIMEDIUM

INTERIÉROVÉ RÁMOVÉ DVEROVÉ KRÍDLA STILE POLDRÁŽKOVÉ A BEZPOLDRÁŽKOVÉ



EPIMEDIUM 6, dekor POPOLAVÁ ST CPL, čierne sklo VSG, kľučka QUANTA FIT matná čierna

ŠÍRKA 80



EPIMEDIUM 1^{*)}



EPIMEDIUM 2^{*)}



EPIMEDIUM 3^{*)}



EPIMEDIUM 4^{*)}



EPIMEDIUM 6^{*)}

ŠÍRKA 70

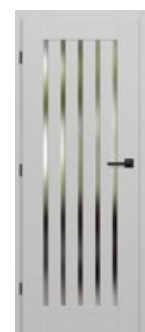

EPIMEDIUM 1^{*)}



EPIMEDIUM 2^{*)}

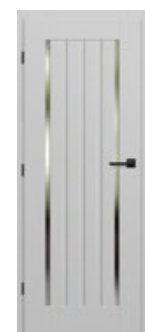

EPIMEDIUM 3^{*)}



EPIMEDIUM 4^{*)}



EPIMEDIUM 6^{*)}

^{*)} Predstavené dvere: model EPIMEDIUM, týka sa iba dverí so šírkou krídla „80“ a „70“.

Krídla s inými šírkami majú odlišné pomery skla a zvislých priečok, čo samozrejme trochu mení vzhľad dverí a môže ovplyvniť zákazníka pri výbere daného modelu.

Grafiky predstavujúce jednotlivé šírky nájdete na www.erkado.pl

EPTIMEDIUM 6, laminát POPLAVÁ ST CPL¹⁾, kľučka QUANTA FIT matná čierna, čierne sklo VSG



GREKO

€ 199,00* / € 238,80**

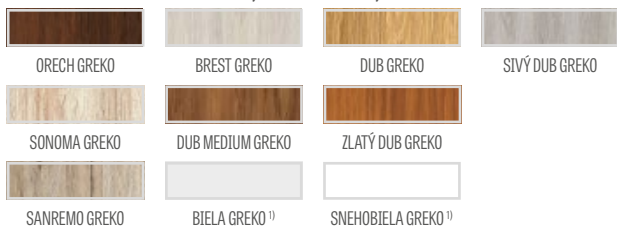

PREMIUM

€ 223,00* / € 267,60**

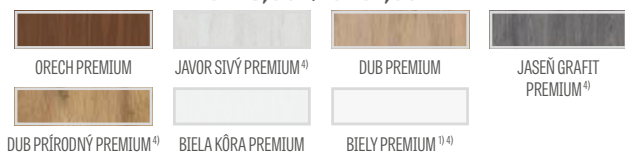

CPL

€ 223,00* / € 267,60**



Hranol z lepeného dreva⁴⁾

KONŠTRUKCIA

- poldrážkové alebo bezpoldrážkové krídlo vyrobené rámovou technológiou STILE
- vertikálne a horizontálne hranoly z MDF dosky potiahnuté laminátom GREKO, PREMIUM, ST CPL alebo ST CPL s povlakom AntiFinger
- vertikálne hranoly s vrstvom lepeného dreva obložené HDF a MDF doskami⁴⁾
- výplne z laminovanej HDF dosky s hrúbkou 4 mm GREKO, CPL alebo PREMIUM
- úzka pozdĺžna priečka s hrúbkou 22 mm
- voliteľne za príplatok rozširujúce panely zárubne, ako aj rímsa a pilastre str. 147 – 149
- možnosť svojpomocného skrátenia krídla, podrobnosti na strane 145

KOVANIA

- tri strieborné 2-čapové pánty nastaviteľné v horizontálnej rovine v poldrážkovom krídle
- tri skryté pánty v bezpoldrážkovom krídle striebornej farby (voliteľne za príplatok čiernej farby); pánty sa dodávajú a sú zahrnuté v cene zárubne
- jazyčkovo-závorový zámok v poldrážkovom krídle a magnetický (voliteľne jazyčkovo-západkový) v bezpoldrážkovom krídle: na kľúč, cylindrickú vložku, úsporný alebo s blokádou, farba: strieborná; voliteľne za príplatok magnetický zámok, farba: čierna alebo zlatá

ZASKLENIE

- štandardne mliečne alebo čire tvrdené sklo 4 mm, a za príplatok lepené sklo VSG 221, mliečne alebo čierne bezpečné sklo, obojstranne hladké
 - možnosť zmeny strany zasklenia na RUB (štandardné zasklenie LÍCE)
 - rozličné šírky skiel podľa šírky celého krídla.
- Viac na www.erkado.pl

DOSTUPNÉ RIEŠENIA (str. 150 – 161)

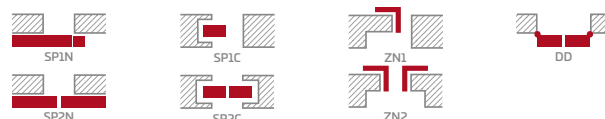

DOSTUPNÉ ŠÍRKY KRÍDEL

60 70 80N⁵⁾ 80 90 100

PRÍPLATKY

továrenské prevrtávanie otvoru na kľučku (tzv. delené) objednané v komplete s krídlom	zadarmo
ventilačný výrez	€ 8,90* / € 10,68**
plastové krúžky imitujúce drevo (4 ks)	€ 6,70* / € 8,04**
okružle a štvorcové kovové hrdlá (4 ks); farba: brúsený nikel, patina, biela a čierna	€ 34,60* / € 41,52**
ventilačná mriežka (iba s krídlami so šírkou: 80, 90, 100)	€ 8,90* / € 10,68**
poldrážkové a bezpoldrážkové krídlo „100“	€ 17,40* / € 20,88**
lepené sklo VSG 221, bezpečné sklo, obojstranne hladké; cena za 1 sklenenú tabuľu	
mliečne	€ 13,00* / € 15,60**
čierne	€ 17,10* / € 20,52**
kovové krytky na pánty v poldrážkovom krídle (farba: brúsený nikel, patina, lesklý chróm, lesklá mosadz, biela a čierna); cena za komplet na 1 pánt	€ 4,10* / € 4,92**
padacie tesnenie ²⁾	€ 38,70* / € 46,44**
zmena na čierny alebo zlatý magnetický zámok pre bezpoldrážkové krídla	€ 8,90* / € 10,68**
zmena na čierne alebo zlaté závesy a záchytnú dosku pre bezkrídlové krídla	€ 23,50* / € 28,20**
magnetický obmedzovač (doraz) ²⁾ (dostupný v šiestich farbách, str. 145)	€ 38,70* / € 46,44**
vertikálne hranoly z lepeného dreva ⁴⁾	€ 31,70* / € 38,04**

** CENA BEZ DPH, ** CENA S DPH

*/** Cena sa týka iba krídla, nezahrňa kľučku ani zárubňu, ani príplatok za čierne sklo

¹⁾ biely hladký laminát imitujúci natretý povrch

²⁾ pri použití dorazu sa nedá použiť aj padacie tesnenie a naopak

³⁾ špeciálny povlak AntiFinger obmedzuje možnosť zašpinenia a stopy po odtlačkoch prstov

⁴⁾ vertikálne hranoly z vrstvom lepeného dreva obložené HDF a MDF doskami dostupné za príplatok pre dekory BIELY PREMIUM, DUB PRÍRODNÝ PREMIUM, JESEŇ GRAFIT PREMIUM, SIVÝ JAVOR PREMIUM, DUB ST CPL

⁵⁾ iba pre bezpoldrážkové krídla



MAGNOLIA

INTERIÉROVÉ RÁMOVÉ DVEROVÉ KRÍDLA STILE POLDRÁŽKOVÉ A BEZPOLDRÁŽKOVÉ



MAGNOLIA 1, dekor DUB PREMIUM, kľučka TOPAZ INOX



MAGNOLIA 1



MAGNOLIA 2



MAGNOLIA 3



MAGNOLIA 4



MAGNOLIA 5



MAGNOLIA 6



MAGNOLIA 7



MAGNOLIA 8

MAGNOLIA 1, laminát DUB PREMIUM, kľučka TOPAZ INOX



GREKO

€ 193,00* / € 231,60**

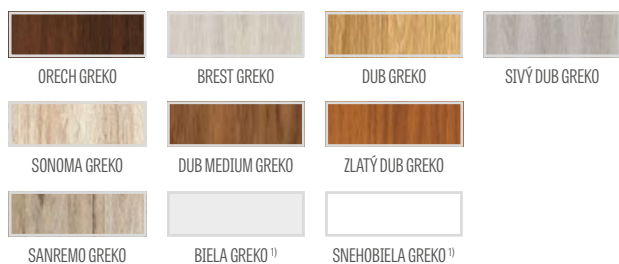

PREMIUM

€ 221,00* / € 265,20**

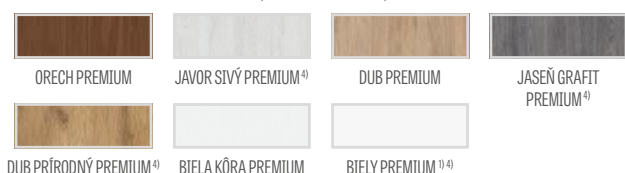

CPL

€ 221,00* / € 265,20**

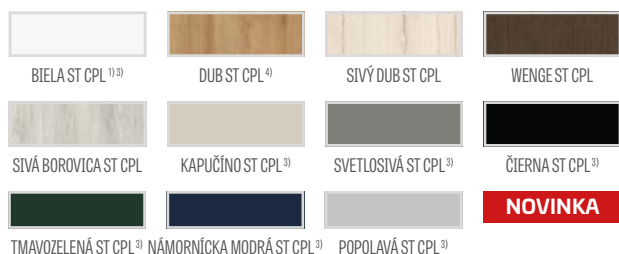

Hranol z lepeného dreva 4)

KONŠTRUKCIA

- poldrážkové alebo bezpoldrážkové krídlo vyrobené rámovou technológiou STILE
- vertikálne a horizontálne hranoly z MDF dosky potiahnuté laminátom GREKO, PREMIUM, ST CPL alebo ST CPL s povlakom AntiFinger
- vertikálne hranoly s vrstveno lepeného dreva obložené HDF a MDF doskami 4)
- výplne z laminovanej HDF dosky s hrúbkou 4 mm GREKO, CPL alebo PREMIUM
- voliteľne za príplatok rozširujúce panely zárubne, ako aj rímša a pilastre str. 147 – 149
- možnosť svojpomocného skrátenia krídla, podrobnosti na strane 145

KOVANIA

- tri strieborné 2-čapové pánty nastaviteľné v horizontálnej rovine v poldrážkovom krídle
- tri skryté pánty v bezpoldrážkovom krídle striebornej farby (voliteľne za príplatok čiernej farby); pánty sa dodávajú a sú zahrnuté v cene zárubne
- jazýčkovo-závorový zámok v poldrážkovom krídle a magnetický (voliteľne jazýčkovo-západkový) v bezpoldrážkovom krídle: na kľúč, cylindrickú vložku, úsporný alebo s blokádou, farba: strieborná; voliteľne za príplatok magnetický zámok, farba: čierna alebo zlatá

ZASKLENIE

- štandardne mliečne alebo čire tvrdené sklo 4 mm, a za príplatok lepené sklo VSG 221, mliečne alebo čierne bezpečné sklo, obojstranne hladké
- možnosť zmeny strany zasklenia na RUB (štandardné zasklenie LÍCE)

DOSTUPNÉ RIEŠENIA (str. 150 – 161)

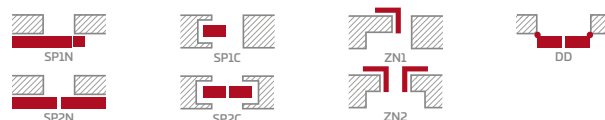

DOSTUPNÉ ŠÍRKY KRÍDIEL

60 70 80N 5) 80 90 100

PRÍPLATKY

továrenské prevrtanie otvoru na kľučku (tzv. delené) objednané v komplete s krídlom	zadarmo
ventilačný výrez	€ 8,90* / € 10,68**
plastové krúžky imitujúce drevo (4 ks)	€ 6,70* / € 8,04**
okružle a štvorcové kovové hrdlá (4 ks); farba: brúsený nikel, patina, biela a čierna	€ 34,60* / € 41,52**
ventilačná mriežka (iba s krídlami so šírkou: 80, 90, 100)	€ 8,90* / € 10,68**
poldrážkové a bezpoldrážkové krídlo „100“	€ 17,40* / € 20,88**
lepené sklo VSG 221, bezpečné sklo, obojstranne hladké; cena za 1 sklenú tabuľu	
mliečne	€ 9,20* / € 11,04**
čierne	€ 12,40* / € 14,88**
kovové krytky na pánty v poldrážkovom krídle (farby: brúsený nikel, patina, lesklý chróm, lesklá mosadz, biela a čierna); cena za komplet na 1 pánt	€ 4,10* / € 4,92**
padacie tesnenie 2)	€ 38,70* / € 46,44**
zmena na čierny alebo zlatý magnetický zámok pre bezpoldrážkové krídla	€ 8,90* / € 10,68**
zmena na čierne alebo zlaté závesy a záchytnú dosku pre bezkrídlové krídla	€ 23,50* / € 28,20**
magnetický obmedzovač (doraz) 2)	€ 38,70* / € 46,44**
(dostupný v šiestich farbách, str. 145)	
vertikálne hranoly z lepeného dreva 4)	€ 31,70* / € 38,04**

1) biely hladký laminát imitujúci natretý povrch

2) pri použití dorazu sa nedá použiť aj padacie tesnenie a naopak

3) špeciálny povlak AntiFinger obmedzuje možnosť zašpinenia a stopy po odtlačkoch prstov

4) vertikálne hranoly z vrstveno lepeného dreva obložené HDF a MDF doskami dostupné za príplatok pre dekory BIELY PREMIUM, DUB PRÍRODNÝ PREMIUM, JESEŇ GRAFIT PREMIUM, SIVÝ JAVOR PREMIUM, DUB ST CPL

5) iba pre bezpoldrážkové krídla

* CENA BEZ DPH, ** CENA S DPH, */** Cena krídla, nezahrňa kľučku a zárubiňu



ARALIA NOLINA EWODIA

INTERIÉROVÉ RÁMOVÉ DVEROVÉ KRÍDLA STILE POLDRÁŽKOVÉ A BEZPOLDRÁŽKOVÉ



ARALIA 1, dekor BIELA KÔRA PRÉMIUM, kľučka RUMBA antibakteriálna matná čierna



ARALIA 1²⁾



NOLINA 1



EWODIA 1²⁾



EWODIA 2²⁾

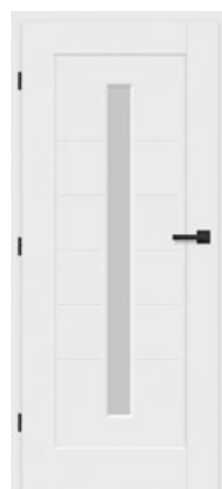

EWODIA 4²⁾

NOLINA 1, laminát BIELA KÔRA PREMIUM, kľučka TOPAZ INOX



KONŠTRUKCIA

- poldrážkové alebo bezpoldrážkové krídlo vyrobené rámovou technológiou STILE
- vertikálne a horizontálne hranoly z MDF dosky potiahnuté laminátom PREMIUM
- vertikálne hranoly s vrstvom lepeného dreva obložené HDF a MDF doskami²⁾
- výplne z laminovaných HDF dosky s hrúbkou 16 mm PREMIUM (zvislá kresba)
- voliteľne za príplatok rozširujúce panely zárubne, ako aj rimsa a pilastre str. 147 – 149
- možnosť svojpomocného skrátenia krídla, podrobnosti na strane 145

KOVANIA

- tri strieborné 2-čapové pánty nastaviteľné v horizontálnej rovine v poldrážkovom krídle
- tri skryté pánty v bezpoldrážkovom krídle striebornej farby (voliteľne za príplatok čiernej farby); pánty sa dodávajú a sú zahrnuté v cene zárubne
- jazýčkovo-závorový zámok v poldrážkovom krídle a magnetický (voliteľne jazýčkovo-západkový) v bezpoldrážkovom krídle: na kľúč, cylindrickú vložku, úsporný alebo s blokadou, farba: strieborná; voliteľne za príplatok magnetický zámok, farba: čierna alebo zlatá

ZASKLENIE

- mliečne sklo decormat 4 mm alebo za príplatok lepené sklo VSG 221, mliečne alebo čierne bezpečné sklo, obojstranne hladké
- možnosť zmeny strany zasklenia na RUB (štandardné zasklenie LÍCE)

DOSTUPNÉ RIEŠENIA (str. 150 – 161)

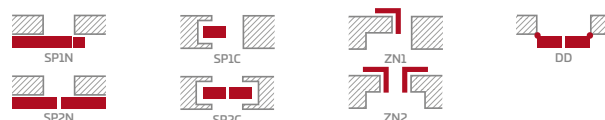

DOSTUPNÉ ŠÍRKY KRÍDIEL

60 70 80N³⁾ 80 90 100

PRÍPLATKY

továrnske prevrtanie otvoru na kľučky (tzv. delené) objednané v komplete s krídlom	zadarmo
ventilačný výrez	€ 8,90* / € 10,68**
plastové krúžky imitujúce drevo (4 ks)	€ 6,70* / € 8,04**
okružle a štvorcové kovové hrdlá (4 ks); farba: brúsený nikel, patina, biela a čierna	€ 34,60* / € 41,52**
ventilačná mriežka (iba s krídlami so šírkou: 80, 90, 100)	€ 8,90* / € 10,68**
poldrážkové a bezpoldrážkové krídlo „100“	€ 17,40* / € 20,88**
lepené sklo VSG 221, bezpečné sklo, obojstranne hladké; cena za komplet do krídla	
mliečne	€ 51,70* / € 62,04**
čierna	€ 64,70* / € 77,64**
kovové krytky na pánty v poldrážkovom krídle (farby: brúsený nikel, patina, lesklý chróm, lesklá mosadz, biela a čierna); cena za komplet na 1 pánt	€ 4,10* / € 4,92**
padacie tesnenie ¹⁾	€ 38,70* / € 46,44**
zmena na čierny alebo zlatý magnetický zámok pre bezpoldrážkové krídla	€ 8,90* / € 10,68**
zmena na čierne alebo zlaté závesy a záchytnú dosku pre bezkrídlové krídla	€ 23,50* / € 28,20**
magnetický obmedzovač (doraz) ¹⁾ (dostupný v šiestich farbách, str. 145)	€ 38,70* / € 46,44**
vertikálne hranoly z lepeného dreva ²⁾	€ 31,70* / € 38,04**

PREMIUM

€ 252,00* / € 302,40**

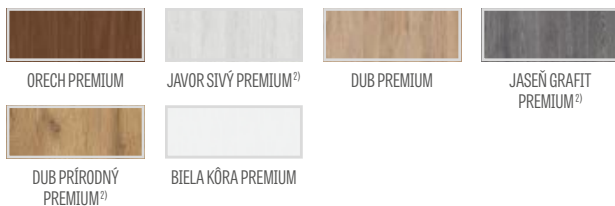

Hranol z lepeného dreva²⁾

¹⁾ pri použití dorazu sa nedá použiť aj padacie tesnenie a naopak

²⁾ vertikálne hranoly z vrstvom lepeného dreva, obložené HDF a MDF doskami, dostupné za príplatok v modeloch ARALIA 1, EWODIA 1, 2, 4 pre dekory DUB PRÍRODNÝ PREMIUM, JASEŇ GRAFIT PREMIUM, JAVOR SIVÝ PREMIUM

³⁾ iba pre bezpoldrážkové krídla

* CENA BEZ DPH, ** CENA S DPH, */** Cena krídla, nezahŕňa kľučku a zárubňu



POWOJNIK

INTERIÉROVÉ RÁMOVÉ DVEROVÉ KRÍDLA STILE POLDRÁŽKOVÉ A BEZPOLDRÁŽKOVÉ



POWOJNIK 1, dekor NÁMORNÍČKA MODRÁ ST CPL, kľučka MOON R SLIM

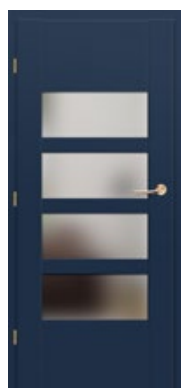

POWOJNIK 1



POWOJNIK 2



POWOJNIK 3



POWOJNIK 4



POWOJNIK 5

POWOJNIK¹, laminát NÁMORNÍČKA MODRÁ ST CPL, kľučka MOON R SLIM



PREMIUM

€ 211,00* / € 253,20**

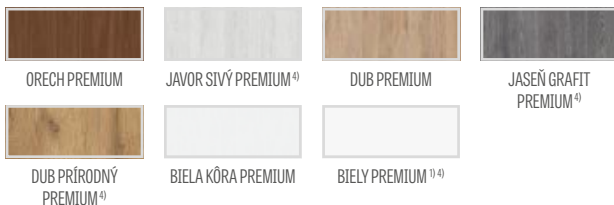

CPL

€ 211,00* / € 253,20**



Hranol z lepeného dreva⁴⁾

KONŠTRUKCIA

- poldrážkové alebo bezpoldrážkové krídlo vyrobené rámovou technológiou STILE
- vertikálne a horizontálne hranoly z MDF dosky potiahnuté laminátom PREMIUM, ST CPL alebo ST CPL s povlakom AntiFinger
- vertikálne hranoly s vrstveno lepeného dreva obložené HDF a MDF doskami⁴⁾
- výplne z HDF dosky s hrúbkou 4 mm pokryté laminátom CPL alebo PREMIUM
- stredové priečky s hrúbkou 22 mm a veľmi široká horná a dolná priečka s hrúbkou 35 mm
- voliteľne za príplatok rozširujúce panely zárubne, ako aj rímsa a pilastre str. 147 – 149
- možnosť svojpomocného skrátenia krídla, podrobnosti na strane 145

KOVANIA

- tri strieborné 2-čapové pánty nastaviteľné v horizontálnej rovine v poldrážkovom krídle
- tri skryté pánty v bezpoldrážkovom krídle striebornej farby (voliteľne za príplatok čiernej farby); pánty sa dodávajú a sú zahrnuté v cene zárubne
- jazýčkovo-závorový zámok v poldrážkovom krídle a magnetický (voliteľne jazýčkovo-západkový) v bezpoldrážkovom krídle: na kľúč, cylindrickú vložku, úsporný alebo s blokádou, farba: strieborná; voliteľne za príplatok magnetický zámok, farba: čierna alebo zlatá

ZASKLENIE

- štandardne mliečne alebo čire tvrdené sklo 4 mm, a za príplatok lepené sklo VSG 221, mliečne alebo čierne bezpečné sklo, obojstranne hladké
- možnosť zmeny strany zasklenia na RUB (štandardné zasklenie LÍČE)

DOSTUPNÉ RIEŠENIA (str. 150 – 161)

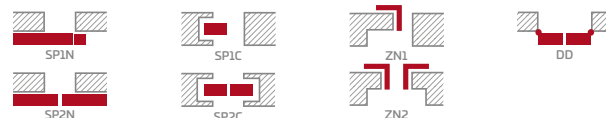

DOSTUPNÉ ŠÍRKY KRÍDIEL

60 70 80N⁵⁾ 80 90 100

PRÍPLATKY

továrenské prevrtanie otvoru na kľučku (tzv. delené) objednané v komplete s krídlom	zadarmo
ventilačný výrez	€ 8,90* / € 10,68**
plastové krúžky imitujúce drevo (4 ks)	€ 6,70* / € 8,04**
okružle a štvorcové kovové hrdlá (4 ks); farba: brúsený nikel, patina, biela a čierna	€ 34,60* / € 41,52**
ventilačná mriežka (iba s krídlami so šírkou: 80, 90, 100)	€ 8,90* / € 10,68**
poldrážkové a bezpoldrážkové krídlo „100“	€ 17,40* / € 20,88**
lepené sklo VSG 221, bezpečné sklo, obojstranne hladké; cena za 1 sklenú tabuľu	
mliečne	€ 20,30* / € 24,36**
čierne	€ 27,60* / € 33,12**
kovové krytky na pánty v poldrážkovom krídle (farby: brúsený nikel, patina, lesklý chróm, lesklá mosadz, biela a čierna); cena za komplet na 1 pánt	€ 4,10* / € 4,92**
padacie tesnenie ²⁾	€ 38,70* / € 46,44**
zmena na čierny alebo zlatý magnetický zámok pre bezpoldrážkové krídla	€ 8,90* / € 10,68**
zmena na čierne alebo zlaté závesy a záchytnú dosku pre bezkrídlové krídla	€ 23,50* / € 28,20**
magnetický obmedzovač (doraz) ²⁾ (dostupný v šiestich farbách, str. 145)	€ 38,70* / € 46,44**
vertikálne hranoly z lepeného dreva ⁴⁾	€ 31,70* / € 38,04**

* CENA BEZ DPH, ** CENA S DPH, */** Cena krídla, nezahrňa kľučku a zárubiňu

¹⁾ biely hladký laminát imitujúci natretý povrch

²⁾ pri použití dorazu sa nedá použiť aj padacie tesnenie a naopak

³⁾ špeciálny povlak AntiFinger obmedzuje možnosť zašpinenia a stopy po odtlačkoch prstov

⁴⁾ vertikálne hranoly z vrstveno lepeného dreva obložené HDF a MDF doskami dostupné za príplatok pre dekory BIELY PREMIUM, DUB PRÍRODNÝ PREMIUM, JASEŇ GRAFIT PREMIUM, SIVÝ JAVOR PREMIUM, DUB ST CPL

⁵⁾ iba pre bezpoldrážkové krídla



JUKA

INTERIÉROVÉ RÁMOVÉ DVEROVÉ KRÍDLA STILE POLDRÁŽKOVÉ A BEZPOLDRÁŽKOVÉ



JUKA 4, dekor TMAVOZELENÁ ST CPL, kľučka BELLA SLIM lesklá mosadz



JUKA 1



JUKA 2



JUKA 3



JUKA 4



JUKA 5



JUKA 6



JUKA 7



JUKA 8

JUKA 1, laminát TMAVOZELENÁ ST CPL, kľučka BELLA SLIM lesklá mosadz



GREKO

€ 168,00* / € 201,60**

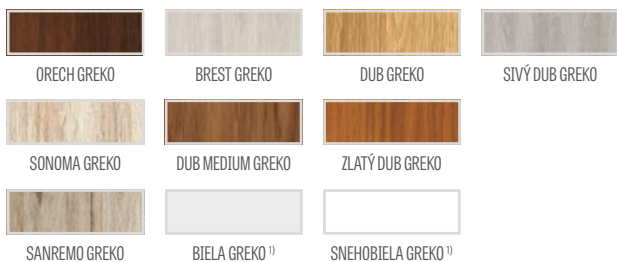

PREMIUM

€ 203,00* / € 243,60**

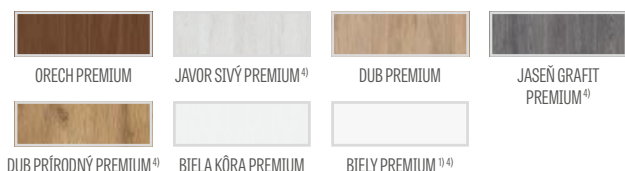

CPL

€ 203,00* / € 243,60**



Hranol z lepeného dreva 4)

KONŠTRUKCIA

- poldrážkové alebo bezpoldrážkové krídlo vyrobené rámovou technológiou STILE
- vertikálne a horizontálne hranoly z MDF dosky potiahnuté laminátom GREKO, PREMIUM, ST CPL alebo ST CPL s povlakom AntiFinger
- vertikálne hranoly s vrstveno lepeného dreva obložené HDF a MDF doskami 4)
- výplne z laminovanej HDF dosky s hrúbkou 4 mm GREKO, CPL alebo PREMIUM
- voliteľne za príplatok rozširujúce panely zárubne, ako aj rímša a pilastre str. 147 – 149
- možnosť svojpomocného skrátenia krídla, podrobnosti na strane 145

KOVANIA

- tri strieborné 2-čapové pánty nastaviteľné v horizontálnej rovine v poldrážkovom krídle
- tri skryté pánty v bezpoldrážkovom krídle striebornej farby (voliteľne za príplatok čiernej farby); pánty sa dodávajú a sú zahrnuté v cene zárubne
- jazýčkovo-závorový zámok v poldrážkovom krídle a magnetický (voliteľne jazýčkovo-západkový) v bezpoldrážkovom krídle: na kľúč, cylindrickú vložku, úsporný alebo s blokadou, farba: strieborná; voliteľne za príplatok magnetický zámok, farba: čierna alebo zlatá

ZASKLENIE

- štandardne mliečne alebo čire tvrdené sklo 4 mm, a za príplatok lepené sklo VSG 221, mliečne alebo čierne bezpečné sklo, obojstranne hladké
- možnosť zmeny strany zasklenia na RUB (štandardné zasklenie LÍCE)

DOSTUPNÉ RIEŠENIA (str. 150 – 161)

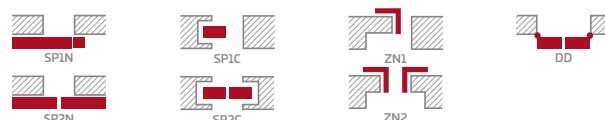

DOSTUPNÉ ŠÍRKY KRÍDIEL

60 70 80N 5) 80 90 100

PRÍPLATKY

továrenské prevrtanie otvoru na kľučky (tzv. delené) objednané v komplete s krídlom zadarmo

ventilačný výrez	€ 8,90* / € 10,68**
plastové krúžky imitujúce drevo (4 ks)	€ 6,70* / € 8,04**
okružle a štvorcové kovové hrdlá (4 ks); farba: brúsený nikel, patina, biela a čierna	€ 34,60* / € 41,52**
ventilačná mriežka (iba s krídlami so šírkou: 80, 90, 100)	€ 8,90* / € 10,68**
poldrážkové a bezpoldrážkové krídlo „100“	€ 17,40* / € 20,88**
lepené sklo VSG 221, bezpečné sklo, obojstranne hladké	
JUKA 1.....	mliečne € 94,80* / € 113,76**; čierne € 129,00* / € 154,80**
JUKA 2.....	mliečne € 51,00* / € 61,20**; čierne € 69,40* / € 83,28**
JUKA 3.....	mliečne € 7,00* / € 8,40**; čierne € 9,50* / € 11,40**
JUKA 4.....	mliečne € 94,80* / € 113,76**; čierne € 129,00* / € 154,80**
JUKA 5.....	mliečne € 71,00* / € 85,20**; čierne € 97,00* / € 116,40**
JUKA 6.....	mliečne € 47,60* / € 57,12**; čierne € 64,70* / € 77,64**
JUKA 7.....	mliečne € 23,80* / € 28,56**; čierne € 32,30* / € 38,76**

kovové krytky na pánty v poldrážkovom krídle (farba: brúsený nikel, patina, lesklý chróm, lesklá mosadz, biela a čierna); cena za komplet na 1 pánt € 4,10* / € 4,92**

padacie tesnenie 2) € 38,70* / € 46,44**

zmena na čierny alebo zlatý magnetický zámok pre bezpoldrážkové krídla € 8,90* / € 10,68**

zmena na čierne alebo zlaté závesy a záchytnú dosku pre bezkrídlové krídla € 23,50* / € 28,20**

magnetický obmedzovač (doraz) 2) (dostupný v šiestich farbách, str. 145) € 38,70* / € 46,44**

vertikálne hranoly z lepeného dreva 4) € 31,70* / € 38,04**

* CENA BEZ DPH, ** CENA S DPH, */** Cena krídla, nezahŕňa kľučku a zárubňu

1) biely hladký laminát imitujúci natretý povrch

2) pri použití dorazu sa nedá použiť aj padacie tesnenie a naopak

3) špeciálny povlak AntiFinger obmedzuje možnosť zašpinenia a stopy po odtlačkoch prstov

4) vertikálne hranoly z vrstveno lepeného dreva obložené HDF a MDF doskami dostupné za príplatok pre dekory BIELY PREMIUM, DUB PRÍRODNÝ PREMIUM, JESEŇ GRAFIT PREMIUM, SIVÝ JAVOR PREMIUM, DUB ST CPL

5) iba pre bezpoldrážkové krídla



FORSYCJA

INTERIÉROVÉ RÁMOVÉ DVEROVÉ KRÍDLA STILE POLDRÁŽKOVÉ A BEZPOLDRÁŽKOVÉ



FORSYCJA 1, krídlo dekor BIELA GREKO, zárubňa dekor DUB PREMIUM, kľučka BELLA SLIM matná čierna



FORSYCJA 1



FORSYCJA 2



FORSYCJA 3



FORSYCJA 4



FORSYCJA 5



FORSYCJA 6



FORSYCJA 7



FORSYCJA 8

FORSYCJA 4, laminát BIELA GREKO, kľučka CUBE matná čierna



GREKO

€ 168,00* / € 201,60**

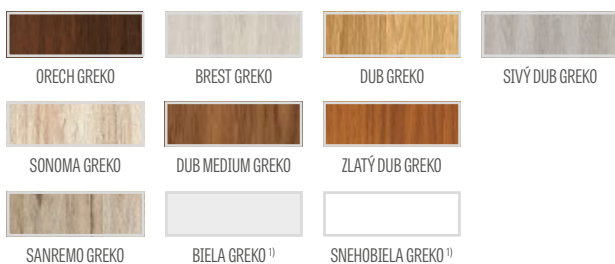

PREMIUM

€ 203,00* / € 243,60**

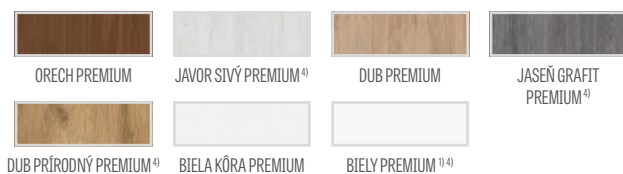

CPL

€ 203,00* / € 243,60**

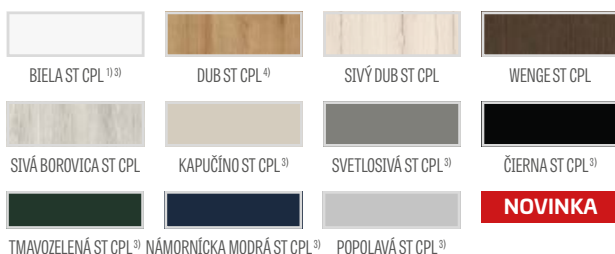

Hranol z lepeného dreva 4)

KONŠTRUKCIA

- poldrážkové alebo bezpoldrážkové krídlo vyrobené rámovou technológiou STILE
- vertikálne a horizontálne hranoly z MDF dosky potiahnuté laminátom GREKO, PREMIUM, ST CPL alebo ST CPL s povlakom AntiFinger
- vertikálne hranoly s vrstvom lepeného dreva obložené HDF a MDF doskami 4)
- výplne z laminovanej HDF dosky s hrúbkou 4 mm GREKO, CPL alebo PREMIUM
- voliteľne za príplatok rozširujúce panely zárubne, ako aj rímša a pilastre str. 147 – 149
- možnosť svojpomocného skrátenia krídla, podrobnosti na strane 145

KOVANIA

- tri strieborné 2-čapové pánty nastaviteľné v horizontálnej rovine v poldrážkovom krídle
- tri skryté pánty v bezpoldrážkovom krídle striebornej farby (voliteľne za príplatok čiernej farby); pánty sa dodávajú a sú zahrnuté v cene zárubne
- jazýčkovo-závorový zámok v poldrážkovom krídle a magnetický (voliteľne jazýčkovo-západkový) v bezpoldrážkovom krídle: na kľúč, cylindrickú vložku, úsporný alebo s blokádou, farba: strieborná; voliteľne za príplatok magnetický zámok, farba: čierna alebo zlatá

ZASKLENIE

- štandardne mliečne alebo čire tvrdené sklo 4 mm, a za príplatok lepené sklo VSG 221, mliečne alebo čierne bezpečné sklo, obojstranne hladké
- možnosť zmeny strany zasklenia na RUB (štandardné zasklenie LÍCE)

DOSTUPNÉ RIEŠENIA (str. 150 – 161)

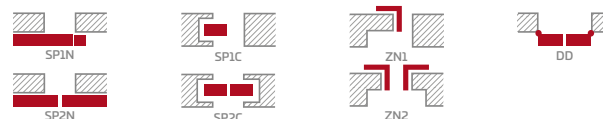

DOSTUPNÉ ŠÍRKY KRÍDIEL

60 70 80N 5) 80 90 100

PRÍPLATKY

továrenské prevrtanie otvoru na kľučky (tzv. delené) objednané v komplete s krídlom	zadarmo
ventilačný výrez	€ 8,90* / € 10,68**
plastové krúžky imitujúce drevo (4 ks)	€ 6,70* / € 8,04**
okružle a štvorcové kovové hrdlá (4 ks); farba: brúsený nikel, patina, biela a čierna	€ 34,60* / € 41,52**
ventilačná mriežka (iba s krídlami so šírkou: 80, 90, 100)	€ 8,90* / € 10,68**
poldrážkové a bezpoldrážkové krídlo „100“	€ 1740* / € 20,88**
lepené sklo VSG 221, bezpečné sklo, obojstranne hladké	
FORSYCJA 1 a 4.....	mliečne € 99,60* / € 119,52**; čierne € 136,00* / € 163,20**
FORSYCJA 2.....	mliečne € 52,30* / € 62,76**; čierne € 71,30* / € 85,56**
FORSYCJA 5 a 7.....	mliečne € 66,30* / € 79,56**; čierne € 90,40* / € 108,48**
FORSYCJA 6.....	mliečne € 33,30* / € 39,96**; čierne € 45,30* / € 54,36**
kovové krytky na pánty v poldrážkovom krídle (farba: brúsený nikel, patina, lesklý chróm, lesklá mosadz, biela a čierna); cena za komplet na 1 pant	€ 4,10* / € 4,92**
padacie tesnenie 2)	€ 38,70* / € 46,44**
zmena na čierny alebo zlatý magnetický zámok pre bezpoldrážkové krídla	€ 8,90* / € 10,68**
zmena na čierne alebo zlaté závesy a záchytnú dosku pre bezkrídlové krídla	€ 23,50* / € 28,20**
magnetický obmedzovač (doraz) 2)	€ 38,70* / € 46,44**
(dostupný v šiestich farbách, str. 145)	
vertikálne hranoly z lepeného dreva 4)	€ 31,70* / € 38,04**

* CENA BEZ DPH, ** CENA S DPH, */** Cena krídla, nezahrňa kľučku a zárubňu

1) biely hladký laminát imitujúci natretý povrch

2) pri použití dorazu sa nedá použiť aj padacie tesnenie a naopak

3) špeciálny povlak AntiFinger obmedzuje možnosť zašpinenia a stopy po odtlačkoch prstov

4) vertikálne hranoly z vrstvom lepeného dreva obložené HDF a MDF doskami dostupné za príplatok pre dekory BIELY PREMIUM, DUB PRÍRODNÝ PREMIUM, JESEŇ GRAFIT PREMIUM, SIVÝ JAVOR PREMIUM, DUB ST CPL

5) iba pre bezpoldrážkové krídla



LAWENDA

INTERIÉROVÉ RÁMOVÉ DVEROVÉ KRÍDLA STILE POLDRÁŽKOVÉ A BEZPOLDRÁŽKOVÉ



LAWENDA 7, dekor DUB GREKO, kľučka DECO



LAWENDA 1



LAWENDA 2

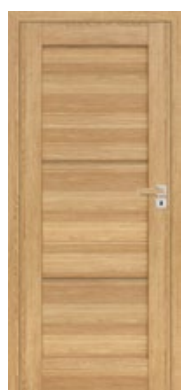

LAWENDA 3



LAWENDA 4



LAWENDA 5



LAWENDA 6



LAWENDA 7



LAWENDA 8



LAWENDA 9

LAWENDA 1, laminát DUB GREKO, kľučka DECO



GREKO

€ 168,00* / € 201,60**

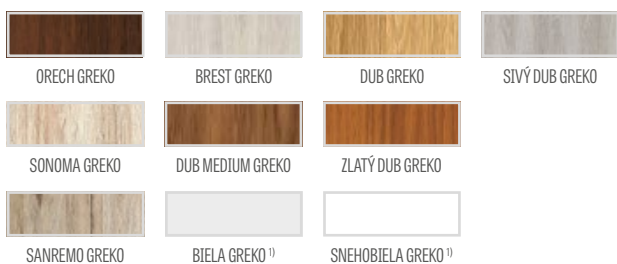

PREMIUM

€ 203,00* / € 243,60**

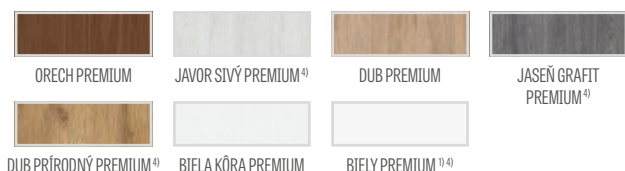

CPL

€ 203,00* / € 243,60**



NOVINKA



Hranol z lepeného dreva 4)

KONŠTRUKCIA

- poldrážkové alebo bezpoldrážkové krídlo vyrobené rámovou technológiou STILE
- vertikálne a horizontálne hranoly z MDF dosky potiahnuté laminátom GREKO, PREMIUM, ST CPL alebo ST CPL s povlakom AntiFinger
- vertikálne hranoly s vrstveno lepeného dreva obložené HDF a MDF doskami 4¹⁾
- výplne z laminovanej HDF dosky s hrúbkou 4 mm GREKO, CPL alebo PREMIUM
- voliteľne za príplatok rozširujúce panely zárubne, ako aj rímša a pilastre str. 147 – 149
- možnosť svojpomocného skrátenia krídla, podrobnosti na strane 145

KOVANIA

- tri strieborné 2-čapové pánty nastaviteľné v horizontálnej rovine v poldrážkovom krídle
- tri skryté pánty v bezpoldrážkovom krídle striebornej farby (voliteľne za príplatok čiernej farby); pánty sa dodávajú a sú zahrnuté v cene zárubne
- jazýčkovo-závorový zámok v poldrážkovom krídle a magnetický (voliteľne jazýčkovo-západkový) v bezpoldrážkovom krídle: na kľúč, cylindrickú vložku, úsporný alebo s blokadou, farba: strieborná; voliteľne za príplatok magnetický zámok, farba: čierna alebo zlatá

ZASKLENIE

- štandardne mliečne alebo čire tvrdené sklo 4 mm, a za príplatok lepené sklo VSG 221, mliečne alebo čierne bezpečné sklo, obojstranne hladké
- možnosť zmeny strany zasklenia na RUB (štandardné zasklenie LÍCE)

DOSTUPNÉ RIEŠENIA (str. 150 – 161)

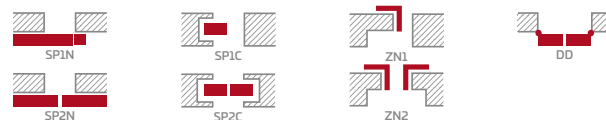

DOSTUPNÉ ŠÍRKY KRÍDIEL

60 70 80N³⁾ 80 90 100

PRÍPLATKY

továrenske prevrtávanie otvoru na kľučky (tzv. delené) objednané v komplete s krídlom	zadarmo
ventilačný výrez	€ 8,90* / € 10,68**
plastové krúžky imitujúce drevo (4 ks)	€ 6,70* / € 8,04**
okružle a štvorcové kovové hrdlá (4 ks); farba: brúsený nikel, patina, biela a čierna	€ 34,60* / € 41,52**
ventilačná mriežka (iba s krídlami so šírkou: 80, 90, 100)	€ 8,90* / € 10,68**
poldrážkové a bezpoldrážkové krídlo „100“	€ 17,40* / € 20,88**
lepené sklo VSG 221, bezpečné sklo, obojstranne hladké	
LAWENDA 1 a 7	mliečne € 92,60* / € 111,12**; čierne € 126,00* / € 151,20**
LAWENDA 2 a 5	mliečne € 31,10* / € 37,32**; čierne € 42,50* / € 51,00**
LAWENDA 4 a 6	mliečne € 61,80* / € 74,16**; čierne € 84,30* / € 101,16**
LAWENDA 8	mliečne € 45,30* / € 54,36**; čierne € 61,80* / € 74,16**
LAWENDA 9	mliečne € 4,10* / € 4,92**; čierne € 5,70* / € 6,84**
kovové krytky na pánty v poldrážkovom krídle (farba: brúsený nikel, patina, lesklý chróm, lesklá mosadz, biela a čierna); cena za komplet na 1 pant	€ 4,10* / € 4,92**
padacie tesnenie ²⁾	€ 38,70* / € 46,44**
zmena na čierny alebo zlatý magnetický zámok pre bezpoldrážkové krídla	€ 8,90* / € 10,68**
zmena na čierne alebo zlaté závesy a záchytnú dosku pre bezkrídlové krídla	€ 23,50* / € 28,20**
magnetický obmedzovač (doraz) ²⁾ (dostupný v šiestich farbách, str. 145)	€ 38,70* / € 46,44**
vertikálne hranoly z lepeného dreva ⁴⁾	€ 31,70* / € 38,04**

* CENA BEZ DPH, ** CENA S DPH, */** Cena krídla, nezahrňa kľučku a zárubňu

¹⁾ biely hladký laminát imitujúci natretý povrch

²⁾ pri použití dorazu sa nedá použiť aj padacie tesnenie a naopak

³⁾ špeciálny povlak AntiFinger obmedzuje možnosť zašpinenia a stopy po odtlačkoch prstov

⁴⁾ vertikálne hranoly z vrstveno lepeného dreva obložené HDF a MDF doskami dostupné za príplatok pre dekory BIELY PREMIUM, DUB PRÍRODNÝ PREMIUM, JESEŇ GRAFIT PREMIUM, SIVÝ JAVOR PREMIUM, DUB ST CPL

⁵⁾ iba pre bezpoldrážkové krídla



IRYS

INTERIÉROVÉ RÁMOVÉ DVEROVÉ KRÍDLA STILE POLDRÁŽKOVÉ A BEZPOLDRÁŽKOVÉ



IRYS 1, dekor BIELA ST CPL, kľučka CUBE matná čierna



IRYS 1



IRYS 2



IRYS 3



IRYS 4



IRYS 5



IRYS 6



IRYS 7



IRYS 8

IRYS 1, laminát POPOĽAVÁ ST CPL, kľučka QUANTA FIT matná čierna



GREKO

€ 188,00* / € 225,60**

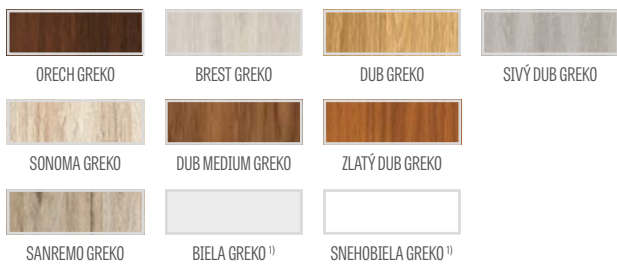

PREMIUM

€ 211,00* / € 253,20**

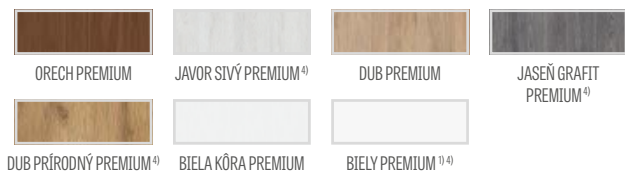

CPL

€ 211,00* / € 253,20**



Hranol z lepeného dreva 4)

KONŠTRUKCIA

- poldrážkové alebo bezpoldrážkové krídlo vyrobené rámovou technológiou STILE
- vertikálne a horizontálne hranoly z MDF dosky potiahnuté laminátom GREKO, PREMIUM, ST CPL alebo ST CPL s povlakom AntiFinger
- vertikálne hranoly s vrstvom lepeného dreva obložené HDF a MDF doskami 4¹⁾
- výplne z laminovanej HDF dosky s hrúbkou 4 mm GREKO, CPL alebo PREMIUM
- voliteľne za príplatok rozširujúce panely zárubne, ako aj rímša a pilastre str. 147 – 149
- možnosť svojpomocného skrátenia krídla, podrobnosti na strane 145

KOVANIA

- tri strieborné 2-čapové pánty nastaviteľné v horizontálnej rovine v poldrážkovom krídle
- tri skryté pánty v bezpoldrážkovom krídle striebornej farby (voliteľne za príplatok čiernej farby); pánty sa dodávajú a sú zahrnuté v cene zárubne
- jazýčkovo-závorový zámok v poldrážkovom krídle a magnetický (voliteľne jazýčkovo-západkový) v bezpoldrážkovom krídle: na kľúč, cylindrickú vložku, úsporný alebo s blokádou, farba: strieborná; voliteľne za príplatok magnetický zámok, farba: čierna alebo zlatá

ZASKLENIE

- štandardne mliečne alebo čire tvrdené sklo 4 mm, a za príplatok lepené sklo VSG 221, mliečne alebo čierne bezpečné sklo, obojstranne hladké
- možnosť zmeny strany zasklenia na RUB (štandardné zasklenie LÍCE)

DOSTUPNÉ RIEŠENIA (str. 150 – 161)

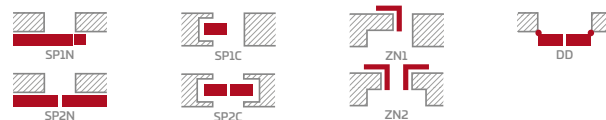

DOSTUPNÉ ŠÍRKY KRÍDIEL

60 70 80N⁵⁾ 80 90 100

PRÍPLATKY

továrenské prevrtanie otvoru na kľučku (tzv. delené) objednané v komplete s krídlom	zadarmo
ventilačný výrez	€ 8,90* / € 10,68**
plastové krúžky imitujúce drevo (4 ks)	€ 6,70* / € 8,04**
okružle a štvorcové kovové hrdlá (4 ks); farba: brúsený nikel, patina, biela a čierna	€ 34,60* / € 41,52**
ventilačná mriežka (iba s krídlami so šírkou: 80, 90, 100)	€ 8,90* / € 10,68**
poldrážkové a bezpoldrážkové krídlo „100“	€ 17,40* / € 20,88**
lepené sklo VSG 221, bezpečné sklo, obojstranne hladké; cena za 1 sklenú tabuľu	
mliečne	€ 14,30* / € 17,16**
čierne	€ 19,70* / € 23,64**
kovové krytky na pánty v poldrážkovom krídle (farby: brúsený nikel, patina, lesklý chróm, lesklá mosadz, biela a čierna); cena za komplet na 1 pánt	€ 4,10* / € 4,92**
padacie tesnenie ²⁾	€ 38,70* / € 46,44**
zmena na čierny alebo zlatý magnetický zámok pre bezpoldrážkové krídla	€ 8,90* / € 10,68**
zmena na čierne alebo zlaté závesy a záchytnú dosku pre bezkrídlové krídla	€ 23,50* / € 28,20**
magnetický obmedzovač (doraz) ²⁾ (dostupný v šiestich farbách, str. 145)	€ 38,70* / € 46,44**
vertikálne hranoly z lepeného dreva ⁴⁾	€ 31,70* / € 38,04**

¹⁾ biely hladký laminát imitujúci natretý povrch

²⁾ pri použití dorazu sa nedá použiť aj padacie tesnenie a naopak

³⁾ špeciálny povlak AntiFinger obmedzuje možnosť zašpinenia a stopy po odtlačkoch prstov

⁴⁾ vertikálne hranoly z vrstvom lepeného dreva obložené HDF a MDF doskami dostupné za príplatok pre dekory BIELY PREMIUM, DUB PRÍRODNÝ PREMIUM, JESEŇ GRAFIT PREMIUM, SIVÝ JAVOR PREMIUM, DUB ST CPL

⁵⁾ iba pre bezpoldrážkové krídla

* CENA BEZ DPH, ** CENA S DPH, */** Cena krídla, nezahrňa kľučku a zárubňu



DAGLEZJA

INTERIÉROVÉ RÁMOVÉ DVEROVÉ KRÍDLA STILE POLDRÁŽKOVÉ A BEZPOLDRÁŽKOVÉ



DAGLEZJA 1, dekor SIVÁ BOROVICA ST CPL, kľučka QUANTA FIT matná čierna



DAGLEZJA 1



DAGLEZJA 2



DAGLEZJA 3



DAGLEZJA 4



DAGLEZJA 5



DAGLEZJA 6



DAGLEZJA 7



DAGLEZJA 8

DAGLEZJA 6, laminát SIVÁ BOROVICA ST CPL, kľučka QUANTA FTI matná čierna



GREKO

€ 206,00* / € 247,20**

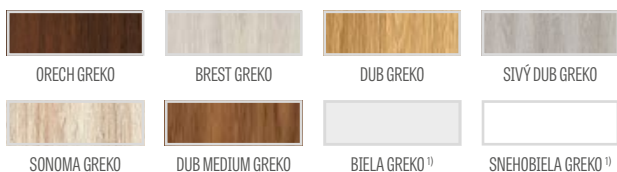

PREMIUM

€ 222,00* / € 266,40**

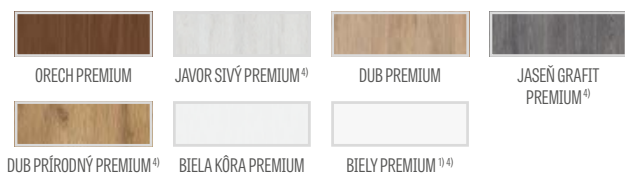

CPL

€ 222,00* / € 266,40**



Hranol z lepeného dreva 4)

KONŠTRUKCIA

- poldrážkové alebo bezpoldrážkové krídlo vyrobené rámovou technológiou STILE
- vertikálne a horizontálne hranoly z MDF dosky potiahnuté laminátom GREKO, PREMIUM, ST CPL alebo ST CPL s povlakom AntiFinger
- vertikálne hranoly s vrstvom lepeného dreva obložené HDF a MDF doskami 4)
- výplne z laminovanej HDF dosky s hrúbkou 4 mm GREKO, CPL alebo PREMIUM
- veľmi široká priečka
- voliteľne za príplatok rozširujúce panely zárubne, ako aj rímsa a pilastre str. 147 – 149
- možnosť svojpomocného skrátenia krídla, podrobnosti na strane 145

KOVANIA

- tri strieborné 2-čapové pánty nastaviteľné v horizontálnej rovine v poldrážkovom krídle
- tri skryté pánty v bezpoldrážkovom krídle striebornej farby (voliteľne za príplatok čiernej farby); pánty sa dodávajú a sú zahrnuté v cene zárubne
- jazýčkovo-závorový zámok v poldrážkovom krídle a magnetický (voliteľne jazýčkovo-západkový) v bezpoldrážkovom krídle: na kľúč, cylindrickú vložku, úsporný alebo s blokádou, farba: strieborná; voliteľne za príplatok magnetický zámok, farba: čierna alebo zlatá

ZASKLENIE

- štandardne mliečne alebo čire tvrdené sklo 4 mm, a za príplatok lepené sklo VSG 221, mliečne alebo čierne bezpečné sklo, obojstranne hladké
- možnosť zmeny strany zasklenia na RUB (štandardné zasklenie LÍCE)

DOSTUPNÉ RIEŠENIA (str. 150 – 161)

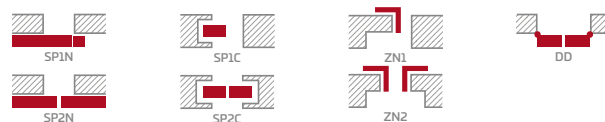

DOSTUPNÉ ŠÍRKY KRÍDIEL

60 70 80N 5) 80 90 100

PRÍPLATKY

továrenské prevrtanie otvoru na kľučku (tzv. delené) objednané v komplete s krídlom	zadarmo
ventilačný výrez	€ 8,90* / € 10,68**
plastové krúžky imitujúce drevo (4 ks)	€ 6,70* / € 8,04**
okružle a štvorcové kovové hrdlá (4 ks); farba: brúsený nikel, patina, biela a čierna	€ 34,60* / € 41,52**
ventilačná mriežka (iba s krídlami so šírkou: 80, 90, 100)	€ 8,90* / € 10,68**
poldrážkové a bezpoldrážkové krídlo „100“	€ 17,40* / € 20,88**
lepené sklo VSG 221, bezpečné sklo, obojstranne hladké; cena za 1 sklenú tabuľu	
mliečne	€ 3,80* / € 4,56**
čierne	€ 4,80* / € 5,76**
kovové krytky na pánty v poldrážkovom krídle (farby: brúsený nikel, patina, lesklý chróm, lesklá mosadz, biela a čierna); cena za komplet na 1 pánt	€ 4,10* / € 4,92**
padacie tesnenie 2)	€ 38,70* / € 46,44**
zmena na čierny alebo zlatý magnetický zámok pre bezpoldrážkové krídla	€ 8,90* / € 10,68**
zmena na čierne alebo zlaté závesy a záchytnú dosku pre bezkrídlové krídla	€ 23,50* / € 28,20**
magnetický obmedzovač (doraz) 2) (dostupný v šiestich farbách, str. 145)	€ 38,70* / € 46,44**
vertikálne hranoly z lepeného dreva 4)	€ 31,70* / € 38,04**

* CENA BEZ DPH, ** CENA S DPH, */** Cena krídla, nezahrňa kľučku a zárubiňu

1) biely hladký laminát imitujúci natretý povrch

2) pri použití dorazu sa nedá použiť aj padacie tesnenie a naopak

3) špeciálny povlak AntiFinger obmedzuje možnosť zašpinenia a stopy po odtlačkoch prstov

4) vertikálne hranoly z vrstvom lepeného dreva obložené HDF a MDF doskami dostupné za príplatok pre dekory BIELY PREMIUM, DUB PRÍRODNÝ PREMIUM, JESEŇ GRAFIT PREMIUM, SIVÝ JAVOR PREMIUM, DUB ST CPL

5) iba pre poldrážkové krídla



FREZJA

INTERIÉROVÉ RÁMOVÉ DVEROVÉ KRÍDLA STILE POLDRÁŽKOVÉ A BEZPOLDRÁŽKOVÉ



FREZJA 1, dekor SVETLOSIVÁ ST CPL, čierne sklo VSG, kľučka QUANTA FIT matná čierna



FREZJA 1



FREZJA 2



FREZJA 3



FREZJA 4

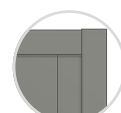

FREZJA 2



FREZJA 4



FREZJA 6



FREZJA 5



FREZJA 6



FREZJA 7³⁾



FREZJA 8²⁾



FREZJA 8
ventilačný výrez

²⁾ FREZJA 8 – sklo s hrúbkou 8 mm

³⁾ FREZJA 7 – model len so zrkadlom
druhá strana – laminovaná doska s daným dekorom.

LÍČE – zrkadlo na strane pántov (tak ako na fotografii)

FREZJA 1, laminát SVETLOSVIVÁ ST CPL, klučka QUANTA FIT matná čierna



GREKO

€ 188,00* / € 225,60**

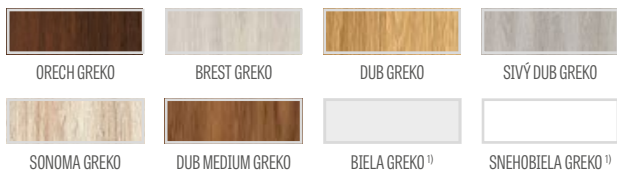

PREMIUM

€ 211,00* / € 253,20**

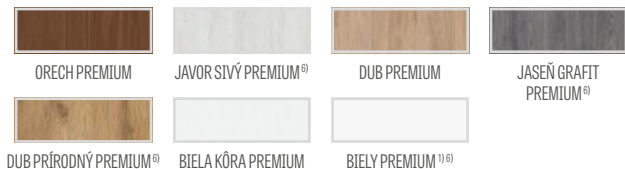

CPL

€ 211,00* / € 253,20**



Hranol z lepeného dreva 6)

KONŠTRUKCIA

- poldrážkové alebo bezpoldrážkové krídlo vyrobené rámovou technológiou STILE
- vertikálne a horizontálne hranoly z MDF dosky potiahnuté laminátom GREKO, PREMIUM, ST CPL alebo ST CPL s povlakom AntiFinger
- vertikálne hranoly s vrstvom lepeného dreva obložené HDF a MDF doskami 6)
- panely z HDF dosky s hrúbkou 16 mm (v modeli FREZJA 2 a 6 tiež panely s hrúbkou 4 mm), laminát GREKO, CPL alebo PREMIUM, model FREZJA 7 je dostupný iba so zrkadlom
- voliteľne za príplatok rozširujúce panely zárubne, ako aj rímsa a pilastre str. 147 – 149
- možnosť svojpomocného skrátenia krídla, podrobnosti na strane 145

KOVANIA

- tri strieborné 2-čapové pánty nastaviteľné v horizontálnej rovine v poldrážkovom krídle
- tri skryté pánty v bezpoldrážkovom krídle striebornej farby (voliteľne za príplatok čiernej farby); pánty sa dodávajú a sú zahrnuté v cene zárubne
- jazýčkovo-závorový zámok v poldrážkovom krídle a magnetický (voliteľne jazýčkovo-západkový) v bezpoldrážkovom krídle: na kľúč, cylindrickú vložku, úsporný alebo s blokádou, farba: strieborná; voliteľne za príplatok magnetický zámok, farba: čierna alebo zlatá

ZASKLENIE

- štandardne kalené sklo mliečne, čire 4 mm, alebo jednostranné zrkadlo (iba FREZJA 7), a za príplatok lepené sklo VSG 221 mliečne alebo čierne bezpečné sklo, obojstranne hladké (netýka sa modelov FREZJA 7, 8)
- možnosť zmeny strany zasklenia na RUB (štandardné zasklenie LÍCE)
- pevná šírka zasklenia; FREZJA 1 – 140 mm, FREZJA 5 – 70 mm

DOSTUPNÉ RIEŠENIA³⁾ (str. 150 – 161)

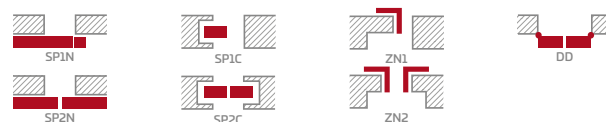

DOSTUPNÉ ŠÍRKY KRÍDIEL

60 70 80N⁷⁾ 80 90 100

PRÍPLATKY

továrnske prevrtanie otvoru na klučky (tzv. delené) objednané v komplete s krídlom	zadarmo
ventilačný výrez	€ 8,90* / € 10,68**
plastové krúžky imitujúce drevo (4 ks) ²⁾	€ 6,70* / € 8,04**
okrúhle a štvorcové kovové hrdlá ²⁾ (4 ks); farba: brúsený nikel, patina, biela a čierna	€ 34,60* / € 41,52**
vetracia mriežka ²⁾ (iba pre krídla so šírkami: 80, 90, 100)	€ 8,90* / € 10,68**
poldrážkové a bezpoldrážkové krídlo „100“	€ 17,40* / € 20,88**
lepené sklo VSG 221, bezpečné sklo, obojstranne hladké	
FREZJA 1	mliečne € 28,50* / € 34,20**, čierne € 39,00* / € 46,80**
FREZJA 3	mliečne € 118,00* / € 141,60**, čierne € 161,00* / € 193,20**
FREZJA 5	mliečne € 14,30* / € 17,16**, čierne € 19,70* / € 23,64**
kovové krytky na pánty v poldrážkovom krídle (farba: brúsený nikel, patina, lesklý chróm, lesklá mosadz, biela a čierna); cena za komplet na 1 pánt	€ 4,10* / € 4,92**
padacie tesnenie ⁴⁾ (nie je dostupné v modeli FREZJA 8)	€ 38,70* / € 46,44**
zmena na čierny alebo zlatý magnetický zámok pre bezpoldrážkové krídla	€ 8,90* / € 10,68**
zmena na čierne alebo zlaté závesy a záchytnú dosku pre bezkrídlové krídla	€ 23,50* / € 28,20**
magnetický obmedzovač (doraz) ⁴⁾ (dostupný v šiestich farbách, str. 145)	€ 38,70* / € 46,44**
vertikálne hranoly z lepeného dreva ⁶⁾	€ 31,70* / € 38,04**

* CENA BEZ DPH, ** CENA S DPH, */** Cena krídla, nezahŕňa klučku a zárubňu

¹⁾ biely hladký laminát imitujúci natretý povrch

²⁾ nedostupné v modeli FREZJA 8

³⁾ model FREZJA 8 nie je dostupný v posuvných systémoch

⁴⁾ pri použití dorazu sa nedá použiť aj padacie tesnenie a naopak

⁵⁾ špeciálny povlak AntiFinger obmedzuje možnosť zašpinenia a stopy po odtlačkoch prstov

⁶⁾ vertikálne hranoly z vrstvom lepeného dreva obložené HDF a MDF doskami dostupné za príplatok pre dekory BIELY PREMIUM, DUB PRÍRODNÝ PREMIUM, JESEŇ GRAFIT PREMIUM, SIVÝ JAVOR PREMIUM, DUB ST CPL

⁷⁾ iba pre bezpoldrážkové krídla



DEBECJA

INTERIÉROVÉ RÁMOVÉ DVEROVÉ KRÍDLA STILE POLDRÁŽKOVÉ A BEZPOLDRÁŽKOVÉ



DEBECJA 1, dekor KAPUČÍNO ST CPL, okrúhla kľučka BELLA SLIM lesklá mosadz



DEBECJA 1



DEBECJA 2



DEBECJA 3



DEBECJA 4



DEBECJA 5



DEBECJA 6



DEBECJA 7

DEBECJA 7, laminát KAPUČIÑO ST CPL, okrúhla kľučka BELLA SLIM lesklá mosadz



GREKO

€ 188,00* / € 225,60**

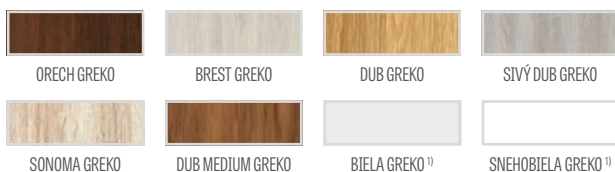

PREMIUM

€ 211,00* / € 253,20**

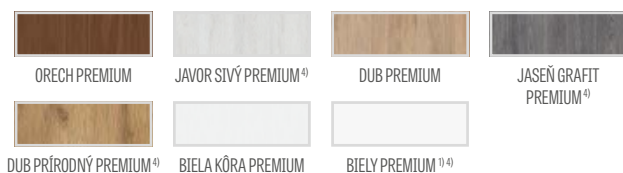

CPL

€ 211,00* / € 253,20**



Hranol z lepeného dreva ⁴⁾

KONŠTRUKCIA

- poldrážkové alebo bezpoldrážkové krídlo vyrobené rámovou technológiou STILE
- vertikálne a horizontálne hranoly z MDF dosky potiahnuté laminátom GREKO, PREMIUM, ST CPL alebo ST CPL s povlakom AntiFinger
- vertikálne hranoly s vrstveno lepeného dreva obložené HDF a MDF doskami ⁴⁾
- výplne z laminovanej HDF dosky s hrúbkou 4 mm GREKO, CPL alebo PREMIUM
- veľmi široká priečka
- voliteľne za príplatok rozširujúce panely zárubne, ako aj rímsa a pilastre str. 147 – 149
- možnosť svojpomocného skrátenia krídla, podrobnosti na strane 145

KOVANIA

- tri strieborné 2-čapové pánty nastaviteľné v horizontálnej rovine v poldrážkovom krídle
- tri skryté pánty v bezpoldrážkovom krídle striebornej farby (voliteľne za príplatok čiernej farby); pánty sa dodávajú a sú zahrnuté v cene zárubne
- jazýčkovo-závorový zámok v poldrážkovom krídle a magnetický (voliteľne jazýčkovo-západkový) v bezpoldrážkovom krídle: na kľúč, cylindrickú vložku, úsporný alebo s blokádou, farba: strieborná; voliteľne za príplatok magnetický zámok, farba: čierna alebo zlatá

ZASKLENIE

- štandardne mliečne alebo čire tvrdené sklo 4 mm, a za príplatok lepené sklo VSG 221, mliečne alebo čierne bezpečné sklo, obojstranne hladké
- možnosť zmeny strany zasklenia na RUB (štandardné zasklenie LÍCE)

DOSTUPNÉ RIEŠENIA (str. 150 – 161)

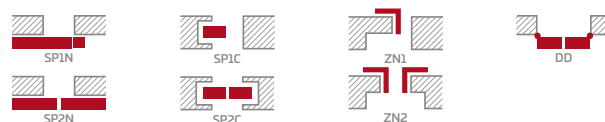

DOSTUPNÉ ŠÍRKY KRÍDIEL

60 70 80N ⁵⁾ 80 90 100

PRÍPLATKY

továrenské prevrtávanie otvoru na kľučku (tzv. delené) objednané v komplete s krídlom	zadarmo
ventilačný výrez	€ 8,90* / € 10,68**
plastové krúžky imitujúce drevo (4 ks)	€ 6,70* / € 8,04**
okrúhle a štvorcové kovové hrdlá (4 ks); farba: brúsený nikel, patina, biela a čierna	€ 34,60* / € 41,52**
ventilačná mriežka (iba s krídlami so šírkou: 80, 90, 100)	€ 8,90* / € 10,68**
poldrážkové a bezpoldrážkové krídlo „100“	€ 17,40* / € 20,88**
lepené sklo VSG 221, bezpečné sklo, obojstranne hladké; cena za 1 sklenenú tabuľu	
mliečne	€ 17,10* / € 20,52**
čierne	€ 23,50* / € 28,20**
kovové krytky na pánty v poldrážkovom krídle (farby: brúsený nikel, patina, lesklý chróm, lesklá mosadz, biela a čierna); cena za komplet na 1 pánt	€ 4,10* / € 4,92**
padacie tesnenie ²⁾	€ 38,70* / € 46,44**
zmena na čierny alebo zlatý magnetický zámok pre bezpoldrážkové krídla	€ 8,90* / € 10,68**
zmena na čierne alebo zlaté závesy a záchytnú dosku pre bezkrídlové krídla	€ 23,50* / € 28,20**
magnetický obmedzovač (doraz) ²⁾ (dostupný v šiestich farbách, str. 145)	€ 38,70* / € 46,44**
vertikálne hranoly z lepeného dreva ⁴⁾	€ 31,70* / € 38,04**

* CENA BEZ DPH, ** CENA S DPH, */** Cena krídla, nezahrňa kľučku a zárubiňu

¹⁾ biely hladký laminát imitujúci natretý povrch

²⁾ pri použití dorazu sa nedá použiť aj padacie tesnenie a naopak

³⁾ špeciálny povlak AntiFinger obmedzuje možnosť zašpinenia a stopy po odtlačkoch prstov

⁴⁾ vertikálne hranoly z vrstveno lepeného dreva obložené HDF a MDF doskami dostupné za príplatok pre dekory BIELY PREMIUM, DUB PRÍRODNÝ PREMIUM, JESEŇ GRAFIT PREMIUM, SIVÝ JAVOR PREMIUM, DUB ST CPL

⁵⁾ iba pre poldrážkové krídla



SURMIA

INTERIÉROVÉ RÁMOVÉ DVEROVÉ KRÍDLA STILE POLDRÁŽKOVÉ A BEZPOLDRÁŽKOVÉ



SURMIA 1, dekor WENGE ST CPL, kľučka CUBE matný brúsený chróm



SURMIA 1



SURMIA 2



SURMIA 3



SURMIA 4

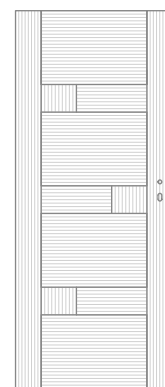

smery kresby *)

SURMIA 4, laminát WENGE ST CPL, kľučka CUBE, matný brúsený chróm



KONŠTRUKCIA

- poldrážkové alebo bezpoldrážkové krídlo vyrobené rámovou technológiou STILE
- vertikálne a horizontálne hranoly z MDF dosky potiahnuté laminátom PREMIUM, ST CPL alebo ST CPL s povlakom AntiFinger
- vertikálne hranoly s vrstveno lepeného dreva obložené HDF a MDF doskami⁴⁾
- výplne z HDF dosky s hrúbkou 22 mm a 4 mm pokryté laminátom CPL alebo PREMIUM
- veľmi široká priečka s hrúbkou 35 mm
- voliteľne za príplatok rozširujúce panely zárubne, ako aj rímsa a pilastre str. 147 – 149
- možnosť svojpomocného skrátenia krídla, podrobnosti na strane 145

KOVANIA

- tri strieborné 2-čapové pánty nastaviteľné v horizontálnej rovine v poldrážkovom krídle
- tri skryté pánty v bezpoldrážkovom krídle striebornej farby (voliteľne za príplatok čiernej farby); pánty sa dodávajú a sú zahrnuté v cene zárubne
- jazýčkovo-závorový zámok v poldrážkovom krídle a magnetický (voliteľne jazýčkovo-západkový) v bezpoldrážkovom krídle: na kľúč, cylindrickú vložku, úsporný alebo s blokádou, farba: strieborná; voliteľne za príplatok magnetický zámok, farba: čierna alebo zlatá

ZASKLENIE

- štandardne mliečne alebo čire tvrdené sklo 4 mm, a za príplatok lepené sklo VSG 221, mliečne alebo čierne bezpečné sklo, obojstranne hladké
- možnosť zmeny strany zasklenia na RUB (štandardné zasklenie LÍCE)

DOSTUPNÉ RIEŠENIA (str. 150 – 161)

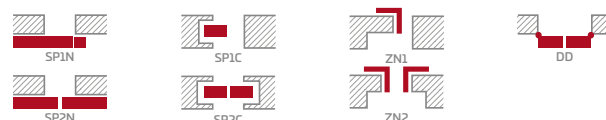

DOSTUPNÉ ŠÍRKY KRÍDIEL

60 70 80N⁵⁾ 80 90 100

PREMIUM

€ 233,00* / € 279,60**

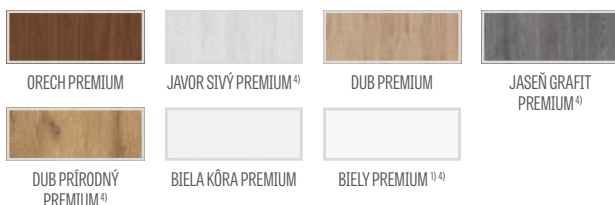

CPL

€ 233,00* / € 279,60**



Hranol z lepeného dreva⁴⁾

PRÍPLATKY

továrenské prevrtanie otvoru na kľučky (tzv. delené) objednané v komplete s krídlom	zadarmo
ventilačný výrez	€ 8,90* / € 10,68**
plastové krúžky imitujúce drevo (4 ks)	€ 6,70* / € 8,04**
okružle a štvorcové kovové hrdlá (4 ks); farba: brúsený nikel, patina, biela a čierna	€ 34,60* / € 41,52**
ventilačná mriežka (iba s krídlami so šírkou: 80, 90, 100)	€ 8,90* / € 10,68**
poldrážkové a bezpoldrážkové krídlo „100“	€ 17,40* / € 20,88**
lepené sklo VSG 221, bezpečné sklo, obojstranne hladké; cena za 1 sklenú tabuľu	
mliečne	€ 9,20* / € 11,04**
čierne	€ 12,40* / € 14,88**
kovové krytky na pánty v poldrážkovom krídle (farby: brúsený nikel, patina, lesklý chróm, lesklá mosadz, biela a čierna); cena za komplet na 1 pánt	€ 4,10* / € 4,92**
padacie tesnenie ²⁾	€ 38,70* / € 46,44**
zmena na čierny alebo zlatý magnetický zámok pre bezpoldrážkové krídla	€ 8,90* / € 10,68**
zmena na čierne alebo zlaté závesy a záchytnú dosku pre bezkrídlové krídla	€ 23,50* / € 28,20**
magnetický obmedzovač (doraz) ²⁾ (dostupný v šiestich farbách, str. 145)	€ 38,70* / € 46,44**
vertikálne hranoly z lepeného dreva ⁴⁾	€ 31,70* / € 38,04**

* CENA BEZ DPH, ** CENA S DPH, */** Cena krídla, nezahrňa kľučku a zárubňu

¹⁾ biely hladký laminát imitujúci natretý povrch

²⁾ pri použití dorazu sa nedá použiť aj padacie tesnenie a naopak

³⁾ špeciálny povlak AntiFinger obmedzuje možnosť zašpinenia a stopy po odtlačkoch prstov

⁴⁾ vertikálne hranoly z vrstveno lepeného dreva obložené HDF a MDF doskami dostupné za príplatok pre dekory BIELY PREMIUM, DUB PRÍRODNÝ PREMIUM, JESEŇ GRAFIT PREMIUM, SIVÝ JAVOR PREMIUM, DUB ST CPL

⁵⁾ iba pre bezpoldrážkové krídla



BERBERYS

INTERIÉROVÉ RÁMOVÉ DVEROVÉ KRÍDLA STILE POLDRÁŽKOVÉ A BEZPOLDRÁŽKOVÉ



BERBERYS 1, dekor ORECH PREMIUM, klučka CUBE matný brúsený chróm



BERBERYS 1



BERBERYS 2



BERBERYS 3



BERBERYS 4



BERBERYS 5



BERBERYS 6



BERBERYS 7



BERBERYS 8

BERBERYS 1, laminát ORECH PREMIUM, kľučka CUBE, matný brúsený chróm



GREKO
€ 219,00* / € 262,80**

ORECH GREKO	BREST GREKO	DUB GREKO	SIVÝ DUB GREKO
SONOMA GREKO	DUB MEDIUM GREKO	ZLATÝ DUB GREKO	
SANREMO GREKO	BIELA GREKO 1)	SNEHOBIELA GREKO 1)	

PREMIUM
€ 242,00* / € 290,40**

ORECH PREMIUM	JAVOR SIVÝ PREMIUM 4)	DUB PREMIUM	JASEŇ GRAFIT PREMIUM 4)
DUB PRÍRODNÝ PREMIUM 4)	BIELA KÔRA PREMIUM	BIELÝ PREMIUM 1) 4)	

CPL
€ 242,00* / € 290,40**

BIELA ST CPL 1) 3)	DUB ST CPL 4)	SIVÝ DUB ST CPL	WENGE ST CPL
SIVÁ BOROVICA ST CPL	KAPUČÍNO ST CPL 3)	SVETLOSIVÁ ST CPL 3)	ČIERNA ST CPL 3)
TMAVOZELENÁ ST CPL 3)	NÁMORNÍČKA MODRÁ ST CPL 3)	POPOLAVÁ ST CPL 3)	NOVINKA



Hranol z lepeného dreva 4)

1) biely hladký laminát imitujúci natretý povrch

2) pri použití dorazu sa nedá použiť aj padacie tesnenie a naopak

3) špeciálny povlak AntiFinger obmedzuje možnosť zašpinenia a stopy po odtlačkoch prstov

4) vertikálne hranoly z vrstveno lepeného dreva obložené HDF a MDF doskami dostupné za príplatok pre dekory BIELÝ PREMIUM, DUB PRÍRODNÝ PREMIUM, JESEŇ GRAFIT PREMIUM, SIVÝ JAVOR PREMIUM, DUB ST CPL

5) iba pre poldrážkové krídla

KONŠTRUKCIA

- poldrážkové alebo bezpoldrážkové krídlo vyrobené rámovou technológiou STILE
- vertikálne a horizontálne hranoly z MDF dosky potiahnuté laminátom GREKO, PREMIUM, ST CPL alebo ST CPL s povlakom AntiFinger
- vertikálne hranoly s vrstveno lepeného dreva obložené HDF a MDF doskami 4)
- výplne z laminovanej HDF dosky s hrúbkou 4 mm GREKO, CPL alebo PREMIUM
- prúžky z brúseného hliníka
- voliteľne za príplatok rozširujúce panely zárubne, ako aj rímsa a pilastre str. 147 – 149
- možnosť svojpomocného skrátenia krídla, podrobnosti na strane 145

KOVANIA

- tri strieborné 2-čapové pánty nastaviteľné v horizontálnej rovine v poldrážkovom krídle
- tri skryté pánty v bezpoldrážkovom krídle striebornej farby (voliteľne za príplatok čiernej farby); pánty sa dodávajú a sú zahrnuté v cene zárubne
- jazýčkovo-závorový zámok v poldrážkovom krídle a magnetický (voliteľne jazýčkovo-západkový) v bezpoldrážkovom krídle; na kľúč, cylindrickú vložku, úsporný alebo s blokadou, farba: strieborná; voliteľne za príplatok magnetický zámok, farba: čierna alebo zlatá

ZASKLENIE

- štandardne mliečne alebo čire tvrdené sklo 4 mm, a za príplatok lepené sklo VSG 221, mliečne alebo čierne bezpečné sklo, obojstranne hladké
- možnosť zmeny strany zasklenia na RUB (štandardné zasklenie LÍCE)

DOSTUPNÉ RIEŠENIA (str. 150 – 161)

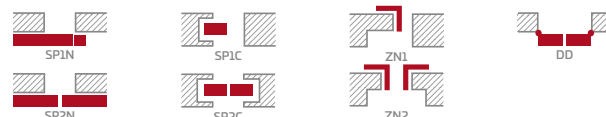

DOSTUPNÉ ŠÍRKY KRÍDIEL

60 70 80N⁵⁾ 80 90 100

PRÍPLATKY

továrenské prevrtanie otvoru na kľučky (tzv. delené) objednané v komplete s krídlom	zadarmo
ventilačný výrez	€ 8,90* / € 10,68**
plastové krúžky imitujúce drevo (4 ks)	€ 6,70* / € 8,04**
okružle a štvorcové kovové hrdlá (4 ks); farba: brúsený nikel, patina, biela a čierna	€ 34,60* / € 41,52**
ventilačná mriežka (iba s krídlami so šírkou: 80, 90, 100)	€ 8,90* / € 10,68**
poldrážkové a bezpoldrážkové krídlo „100“	€ 17,40* / € 20,88**
lepené sklo VSG 221, bezpečné sklo, obojstranne hladké; cena za 1 sklenenú tabuľu	
mliečne	€ 9,20* / € 11,04**
čierne	€ 12,40* / € 14,88**
kovové krytky na pánty v poldrážkovom krídle (farby: brúsený nikel, patina, lesklý chróm, lesklá mosadz, biela a čierna); cena za komplet na 1 pánt	€ 4,10* / € 4,92**
padacie tesnenie 2)	€ 38,70* / € 46,44**
zmena na čierny alebo zlatý magnetický zámok pre bezpoldrážkové krídla	€ 8,90* / € 10,68**
zmena na čierne alebo zlaté závesy a záchytnú dosku pre bezkrídlové krídla	€ 23,50* / € 28,20**
magnetický obmedzovač (doraz) 2) (dostupný v šiestich farbách, str. 145)	€ 38,70* / € 46,44**
vertikálne hranoly z lepeného dreva 4)	€ 31,70* / € 38,04**

* CENA BEZ DPH, ** CENA S DPH, */** Cena krídla, nezahrňa kľučku a zárubiňu



FLOKS

INTERIÉROVÉ RÁMOVÉ DVEROVÉ KRÍDLA STILE POLDRÁŽKOVÉ A BEZPOLDRÁŽKOVÉ



FLOKS 8, dekor DUB ST CPL, kľučka CUBE matný brúsený chróm



FLOKS 1



FLOKS 2



FLOKS 3



FLOKS 4



FLOKS 5



FLOKS 6



FLOKS 7



FLOKS 8

FLOKS 1, laminát DĄB ST CPL, klučka CUBE matný brúsený chróm



GREKO

€ 227,00* / € 272,40**

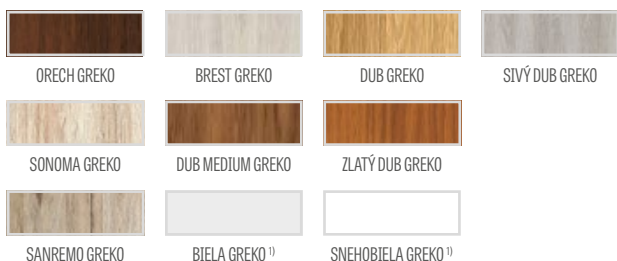

PREMIUM

€ 250,00* / € 300,00**

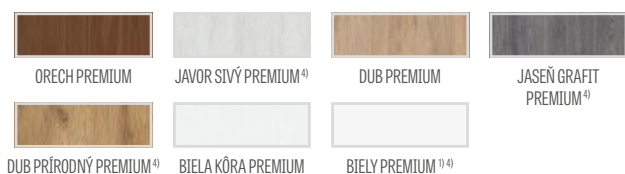

CPL

€ 250,00* / € 300,00**



NOVINKA



Hranol z lepeného dreva 4)

KONŠTRUKCIA

- poldrážkové alebo bezpoldrážkové krídlo vyrobené rámovou technológiou STILE
- vertikálne a horizontálne hranoly z MDF dosky potiahnuté laminátom GREKO, PREMIUM, ST CPL alebo ST CPL s povlakom AntiFinger
- vertikálne hranoly s vrstvovo lepeného dreva obložené HDF a MDF doskami 4)
- výplne z laminovanej HDF dosky s hrúbkou 4 mm GREKO, CPL alebo PREMIUM
- prúžky z brúseného hliníka
- voliteľne za príplatok rozširujúce panely zárubne, ako aj rímsa a pilastre str. 147 – 149
- možnosť svojpomocného skrátenia krídla, podrobnosti na strane 145

KOVANIA

- tri strieborné 2-čapové pánty nastaviteľné v horizontálnej rovine v poldrážkovom krídle
- tri skryté pánty v bezpoldrážkovom krídle striebornej farby (voliteľne za príplatok čiernej farby); pánty sa dodávajú a sú zahrnuté v cene zárubne
- jazýčkovo-závorový zámok v poldrážkovom krídle a magnetický (voliteľne jazýčkovo-západkový) v bezpoldrážkovom krídle: na kľúč, cylindrickú vložku, úsporný alebo s blokadou, farba: strieborná; voliteľne za príplatok magnetický zámok, farba: čierna alebo zlatá

ZASKLENIE

- štandardne mliečne alebo čire tvrdené sklo 4 mm, a za príplatok lepené sklo VSG 221, mliečne alebo čierne bezpečné sklo, obojstranne hladké
- možnosť zmeny strany zasklenia na RUB (štandardné zasklenie LÍCE)

DOSTUPNÉ RIEŠENIA (str. 150 – 161)

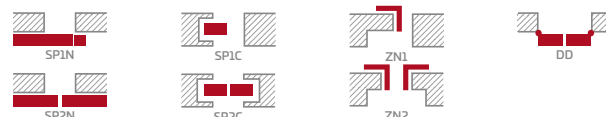

DOSTUPNÉ ŠÍRKY KRÍDIEL

60 70 80N⁵⁾ 80 90 100

PRÍPLATKY

továrenské prevrtávanie otvoru na klučky (tzv. delené) objednané v komplete s krídlom	zadarmo
ventilačný výrez	€ 8,90* / € 10,68**
plastové krúžky imitujúce drevo (4 ks)	€ 6,70* / € 8,04**
okružle a štvorcové kovové hrdlá (4 ks); farba: brúsený nikel, patina, biela a čierna	€ 34,60* / € 41,52**
ventilačná mriežka (iba s krídlami so šírkou: 80, 90, 100)	€ 8,90* / € 10,68**
poldrážkové a bezpoldrážkové krídlo „100“	€ 17,40* / € 20,88**
lepené sklo VSG 221, bezpečné sklo, obojstranne hladké; cena za 1 sklenú tabuľu	
mliečne	€ 11,40* / € 13,68**
čierna	€ 15,90* / € 19,08**
kovové krytky na pánty v poldrážkovom krídle (farby: brúsený nikel, patina, lesklý chróm, lesklá mosadz, biela a čierna); cena za komplet na 1 pánt	€ 4,10* / € 4,92**
padacie tesnenie ²⁾	€ 38,70* / € 46,44**
zmena na čierny alebo zlatý magnetický zámok pre bezpoldrážkové krídla	€ 8,90* / € 10,68**
zmena na čierne alebo zlaté závesy a záchytnú dosku pre bezkrídlové krídla	€ 23,50* / € 28,20**
magnetický obmedzovač (doraz) ²⁾ (dostupný v šiestich farbách, str. 145)	€ 38,70* / € 46,44**
vertikálne hranoly z lepeného dreva ⁴⁾	€ 31,70* / € 38,04**

* CENA BEZ DPH, ** CENA S DPH, */** Cena krídla, nezahrňa klučku a zárubiňu

¹⁾ biely hladký laminát imitujúci natretý povrch

²⁾ pri použití dorazu sa nedá použiť aj padacie tesnenie a naopak

³⁾ špeciálny povlak AntiFinger obmedzuje možnosť zašpinenia a stopy po odtlačkoch prstov

⁴⁾ vertikálne hranoly z vrstvovo lepeného dreva obložené HDF a MDF doskami dostupné za príplatok pre dekory BIELY PREMIUM, DUB PRÍRODNÝ PREMIUM, JESEŇ GRAFIT PREMIUM, SIVÝ JAVOR PREMIUM, DUB ST CPL

⁵⁾ iba pre poldrážkové krídla



KROKUS

INTERIÉROVÉ RÁMOVÉ DVEROVÉ KRÍDLA STILE POLDRÁŽKOVÉ A BEZPOLDRÁŽKOVÉ



KROKUS 1, dekor ČIERNA ST CPL, kľučka CUBE PREMIUM matný brúsený chróm



KROKUS 1



KROKUS 2



KROKUS 3



KROKUS 4



KROKUS 5



KROKUS 6

KROKUS 4, laminát ČIERNA ST CPL, kľučka CUBE PREMIUM matný brúsený chróm



GREKO

€ 197,00* / € 236,40**

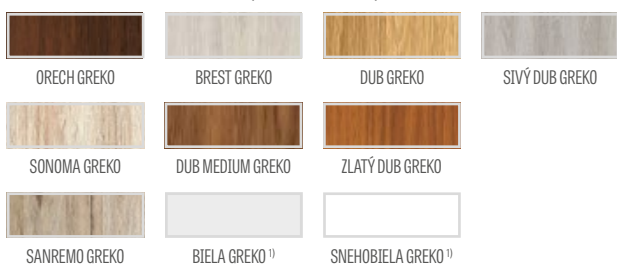

PREMIUM

€ 211,00* / € 253,20**

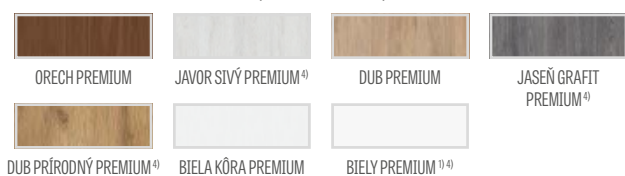

CPL

€ 211,00* / € 253,20**



Hranol z lepeného dreva 4)

KONŠTRUKCIA

- poldrážkové alebo bezpoldrážkové krídlo vyrobené rámovou technológiou STILE
- vertikálne a horizontálne hranoly z MDF dosky potiahnuté laminátom GREKO, PREMIUM, ST CPL alebo ST CPL s povlakom AntiFinger
- vertikálne hranoly s vrstveno lepeného dreva obložené HDF a MDF doskami 4¹⁾
- výplne z laminovanej HDF dosky s hrúbkou 4 mm GREKO, CPL alebo PREMIUM
- prúžky z brúseného hliníka
- voliteľne za príplatok rozširujúce panely zárubne, ako aj rímsa a pilastre str. 147 – 149
- možnosť svojpomocného skrátenia krídla, podrobnosti na strane 145

KOVANIA

- tri strieborné 2-čapové pánty nastaviteľné v horizontálnej rovine v poldrážkovom krídle
- tri skryté pánty v bezpoldrážkovom krídle striebornej farby (voliteľne za príplatok čiernej farby); pánty sa dodávajú a sú zahrnuté v cene zárubne
- jazýčkovo-závorový zámok v poldrážkovom krídle a magnetický (voliteľne jazýčkovo-západkový) v bezpoldrážkovom krídle: na kľúč, cylindrickú vložku, úsporný alebo s blokadou, farba: strieborná; voliteľne za príplatok magnetický zámok, farba: čierna alebo zlatá

ZASKLENIE

- štandardne mliečne alebo čire tvrdené sklo 4 mm, a za príplatok lepené sklo VSG 221, mliečne alebo čierne bezpečné sklo, obojstranne hladké
- možnosť zmeny strany zasklenia na RUB (štandardné zasklenie LÍCE)

DOSTUPNÉ RIEŠENIA (str. 150 – 161)

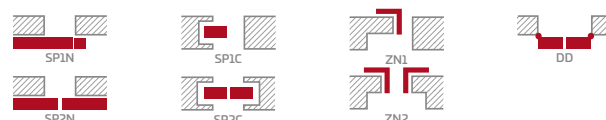

DOSTUPNÉ ŠÍRKY KRÍDIEL

60 70 80N⁵⁾ 80 90 100

PRÍPLATKY

továrenské prevrtávanie otvoru na kľučky (tzv. delené) objednané v komplete s krídlom	zadarmo
ventilačný výrez	€ 8,90* / € 10,68**
plastové krúžky imitujúce drevo (4 ks)	€ 6,70* / € 8,04**
okrúhle a štvorcové kovové hrdlá (4 ks); farba: brúsený nikel, patina, biela a čierna	€ 34,60* / € 41,52**
ventilačná mriežka (iba s krídlami so šírkou: 80, 90, 100)	€ 8,90* / € 10,68**
poldrážkové a bezpoldrážkové krídlo „100“	€ 17,40* / € 20,88**
lepené sklo VSG 221, bezpečné sklo, obojstranne hladké; cena za 1 sklenú tabuľu	
mliečne	€ 28,50* / € 34,20**
čierne	€ 39,00* / € 46,80**
kovové krytky na pánty v poldrážkovom krídle (farby: brúsený nikel, patina, lesklý chróm, lesklá mosadz, biela a čierna); cena za komplet na 1 pánt	€ 4,10* / € 4,92**
padacie tesnenie ²⁾	€ 38,70* / € 46,44**
zmena na čierny alebo zlatý magnetický zámok pre bezpoldrážkové krídla	€ 8,90* / € 10,68**
zmena na čierne alebo zlaté závesy a záchytnú dosku pre bezkrídlové krídla	€ 23,50* / € 28,20**
magnetický obmedzovač (doraz) ²⁾ (dostupný v šiestich farbách, str. 145)	€ 38,70* / € 46,44**
vertikálne hranoly z lepeného dreva ⁴⁾	€ 31,70* / € 38,04**

* CENA BEZ DPH, ** CENA S DPH, */** Cena krídla, nezahrňa kľučku a zárubiňu

¹⁾ biely hladký laminát imitujúci natretý povrch

²⁾ pri použití dorazu sa nedá použiť aj padacie tesnenie a naopak

³⁾ špeciálny povlak AntiFinger obmedzuje možnosť zašpinenia a stopy po odtlačkoch prstov

⁴⁾ vertikálne hranoly z vrstveno lepeného dreva obložené HDF a MDF doskami dostupné za príplatok pre dekory BIELY PREMIUM, DUB PRÍRODNÝ PREMIUM, JESEŇ GRAFIT PREMIUM, SIVÝ JAVOR PREMIUM, DUB ST CPL

⁵⁾ iba pre bezpoldrážkové krídla



KAMELIA

INTERIÉROVÉ RÁMOVÉ DVEROVÉ KRÍDLA STILE POLDRÁŽKOVÉ A BEZPOLDRÁŽKOVÉ



KAMELIA 1, dekor JASEŇ GRAFIT PREMIUM, klučka CUBE matný brúsený chróm



KAMELIA 1



KAMELIA 2



KAMELIA 3



KAMELIA 4



KAMELIA 5



KAMELIA 6



KAMELIA 7



KAMELIA 8

KAMELIA 1, laminát JASEŇ GRAFIT PREMIUM, kľučka CUBE, matný brúsený chróm



GREKO

€ 206,00* / € 247,20**

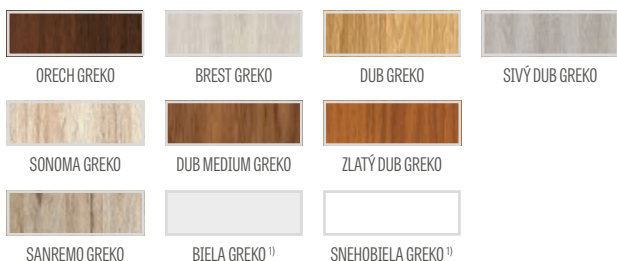

PREMIUM

€ 222,00* / € 266,40**

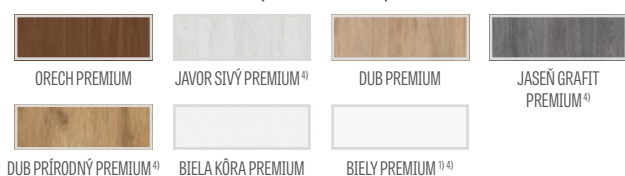

CPL

€ 222,00* / € 266,40**



NOVINKA



Hranol z lepeného dreva 4)

KONŠTRUKCIA

- poldrážkové alebo bezpoldrážkové krídlo vyrobené rámovou technológiou STILE
- vertikálne a horizontálne hranoly z MDF dosky potiahnuté laminátom GREKO, PREMIUM, ST CPL alebo ST CPL s povlakom AntiFinger
- vertikálne hranoly s vrstveno lepeného dreva obložené HDF a MDF doskami 4¹⁾
- výplne z laminovanej HDF dosky s hrúbkou 4 mm GREKO, CPL alebo PREMIUM
- voliteľne za príplatok rozširujúce panely zárubne, ako aj rímsa a pilastre str. 147 – 149
- možnosť svojpomocného skrátenia krídla, podrobnosti na strane 145

KOVANIA

- tri strieborné 2-čapové pánty nastaviteľné v horizontálnej rovine v poldrážkovom krídle
- tri skryté pánty v bezpoldrážkovom krídle striebornej farby (voliteľne za príplatok čiernej farby); pánty sa dodávajú a sú zahrnuté v cene zárubne
- jazýčkovo-závorový zámok v poldrážkovom krídle a magnetický (voliteľne jazýčkovo-západkový) v bezpoldrážkovom krídle: na kľúč, cylindrickú vložku, úsporný alebo s blokádou, farba: strieborná; voliteľne za príplatok magnetický zámok, farba: čierna alebo zlatá

ZASKLENIE

- štandardne mliečne alebo čire tvrdené sklo 4 mm, a za príplatok lepené sklo VSG 221, mliečne alebo čierne bezpečné sklo, obojstranne hladké
- možnosť zmeny strany zasklenia na RUB (štandardné zasklenie LÍCE)

DOSTUPNÉ RIEŠENIA (str. 150 – 161)

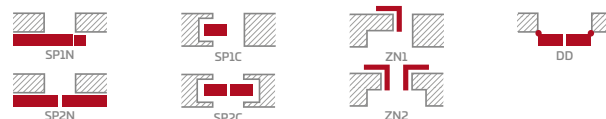

DOSTUPNÉ ŠÍRKY KRÍDIEL

60 70 80N³⁾ 80 90 100

PRÍPLATKY

továrenské prevrtanie otvoru na kľučky (tzv. delené) objednané v komplete s krídlom	zadarmo
ventilačný výrez	€ 8,90* / € 10,68**
plastové krúžky imitujúce drevo (4 ks)	€ 6,70* / € 8,04**
okružle a štvorcové kovové hrdlá (4 ks); farba: brúsený nikel, patina, biela a čierna	€ 34,60* / € 41,52**
ventilačná mriežka (iba s krídlami so šírkou: 80, 90, 100)	€ 8,90* / € 10,68**
poldrážkové a bezpoldrážkové krídlo „100“	€ 17,40* / € 20,88**
lepené sklo VSG 221, bezpečné sklo, obojstranne hladké; cena za 1 sklenenú tabuľu	
mliečne	€ 3,80* / € 4,56**
čierne	€ 4,80* / € 5,76**
kovové krytky na pánty v poldrážkovom krídle (farby: brúsený nikel, patina, lesklý chróm, lesklá mosadz, biela a čierna); cena za komplet na 1 pánt	€ 4,10* / € 4,92**
padacie tesnenie ²⁾	€ 38,70* / € 46,44**
zmena na čierny alebo zlatý magnetický zámok pre bezpoldrážkové krídla	€ 8,90* / € 10,68**
zmena na čierne alebo zlaté závesy a záchytnú dosku pre bezkrídlové krídla	€ 23,50* / € 28,20**
magnetický obmedzovač (doraz) ²⁾ (dostupný v šiestich farbách, str. 145)	€ 38,70* / € 46,44**
vertikálne hranoly z lepeného dreva ⁴⁾	€ 31,70* / € 38,04**

* CENA BEZ DPH, ** CENA S DPH, */** Cena krídla, nezahrňa kľučku a zárubiňu

¹⁾ biely hladký laminát imitujúci natretý povrch

²⁾ pri použití dorazu sa nedá použiť aj padacie tesnenie a naopak

³⁾ špeciálny povlak AntiFinger obmedzuje možnosť zašpinenia a stopy po odtlačkoch prstov

⁴⁾ vertikálne hranoly z vrstveno lepeného dreva obložené HDF a MDF doskami dostupné za príplatok pre dekory BIELY PREMIUM, DUB PRÍRODNÝ PREMIUM, JESEŇ GRAFIT PREMIUM, SIVÝ JAVOR PREMIUM, DUB ST CPL

⁵⁾ iba pre bezpoldrážkové krídla



PETUNIA

INTERIÉROVÉ RÁMOVÉ DVEROVÉ KRÍDLA STILE POLDRÁŽKOVÉ A BEZPOLDRÁŽKOVÉ

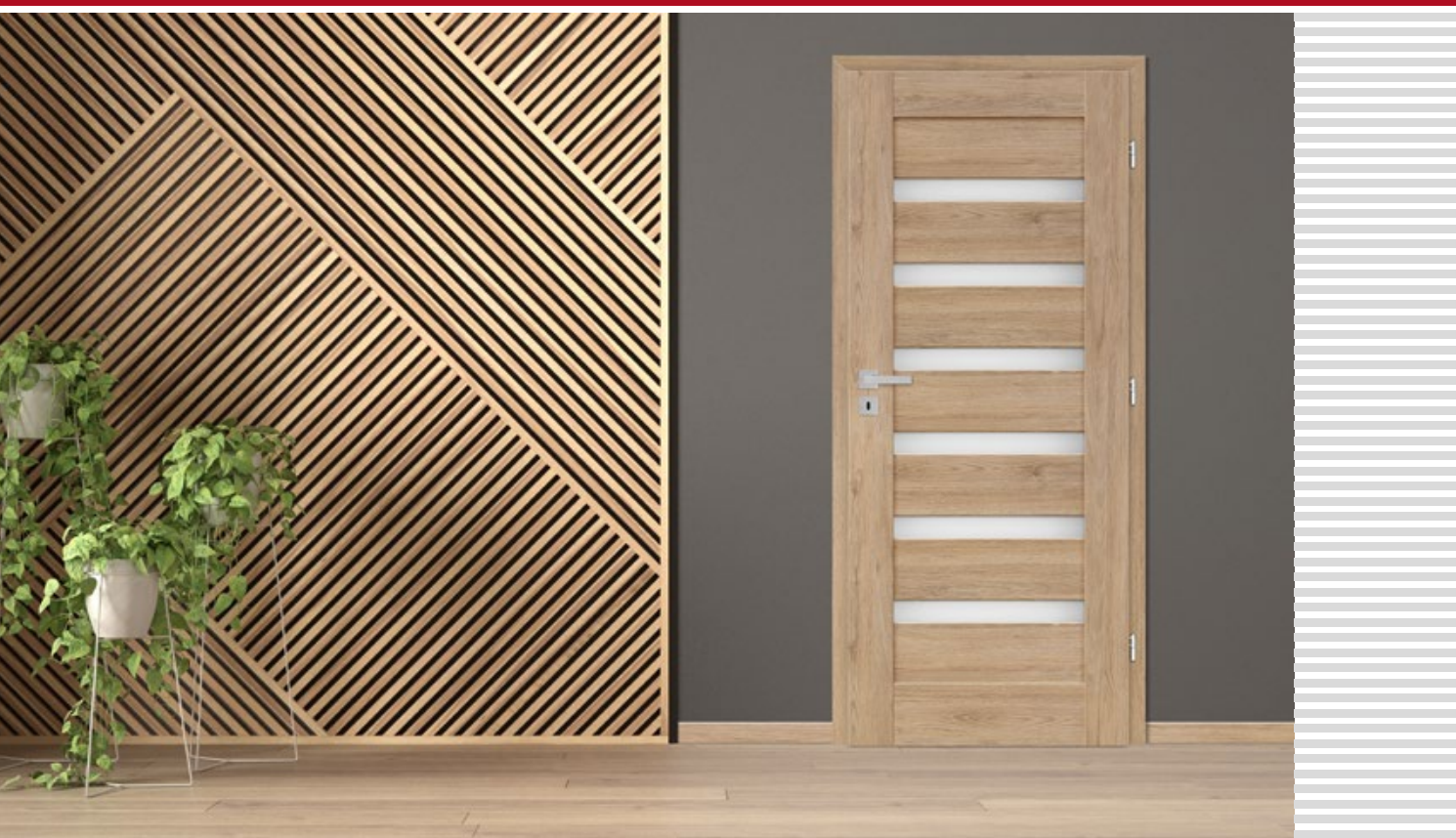

PETUNIA 1, dekor DUB PREMIUM, kľučka TOPAZ INOX



PETUNIA 1



PETUNIA 2



PETUNIA 3



PETUNIA 4



PETUNIA 5



PETUNIA 6



PETUNIA 7



PETUNIA 8

PETUNIA 1, laminát DUB PREMIUM, klučka TOPAZ INOX



GREKO

€ 197,00* / € 236,40**

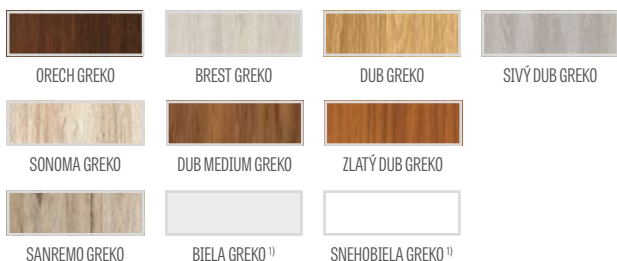

PREMIUM

€ 222,00* / € 266,40**

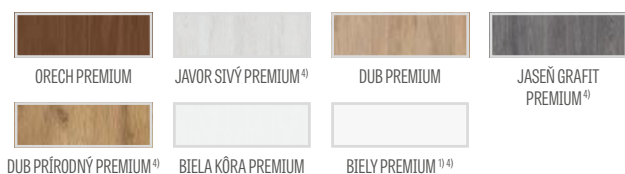

CPL

€ 222,00* / € 266,40**



Hranol z lepeného dreva 4)

KONŠTRUKCIA

- poldrážkové alebo bezpoldrážkové krídlo vyrobené rámovou technológiou STILE
- vertikálne a horizontálne hranoly z MDF dosky potiahnuté laminátom GREKO, PREMIUM, ST CPL alebo ST CPL s povlakom AntiFinger
- vertikálne hranoly s vrstveno lepeného dreva obložené HDF a MDF doskami 4)
- výplne z laminovanej HDF dosky s hrúbkou 4 mm GREKO, CPL alebo PREMIUM
- voliteľne za príplatok rozširujúce panely zárubne, ako aj rímša a pilastre str. 147 – 149
- možnosť svojpomocného skrátenia krídla, podrobnosti na strane 145

KOVANIA

- tri strieborné 2-čapové pánty nastaviteľné v horizontálnej rovine v poldrážkovom krídle
- tri skryté pánty v bezpoldrážkovom krídle striebornej farby (voliteľne za príplatok čiernej farby); pánty sa dodávajú a sú zahrnuté v cene zárubne
- jazýčkovo-závorový zámok v poldrážkovom krídle a magnetický (voliteľne jazýčkovo-západkový) v bezpoldrážkovom krídle: na kľúč, cylindrickú vložku, úsporný alebo s blokádou, farba: strieborná; voliteľne za príplatok magnetický zámok, farba: čierna alebo zlatá

ZASKLENIE

- štandardne mliečne alebo čire tvrdené sklo 4 mm, a za príplatok lepené sklo VSG 221, mliečne alebo čierne bezpečné sklo, obojstranne hladké
- možnosť zmeny strany zasklenia na RUB (štandardné zasklenie LÍCE)

DOSTUPNÉ RIEŠENIA (str. 150 – 161)

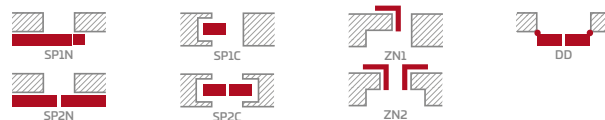

DOSTUPNÉ ŠÍRKY KRÍDIEL

60 70 80N 5) 80 90 100

PRÍPLATKY

továrenské prevrtanie otvoru na klučku (tzv. delené) objednané v komplete s krídlom	zadarmo
ventilačný výrez	€ 8,90* / € 10,68**
plastové krúžky imitujúce drevo (4 ks)	€ 6,70* / € 8,04**
okružle a štvorcové kovové hrdlá (4 ks); farba: brúsený nikel, patina, biela a čierna	€ 34,60* / € 41,52**
ventilačná mriežka (iba s krídlami so šírkou: 80, 90, 100)	€ 8,90* / € 10,68**
poldrážkové a bezpoldrážkové krídlo „100“	€ 17,40* / € 20,88**
lepené sklo VSG 221, bezpečné sklo, obojstranne hladké; cena za 1 sklenenú tabuľu	
mliečne	€ 7,00* / € 8,40**
čierne	€ 8,60* / € 10,32**
kovové krytky na pánty v poldrážkovom krídle (farby: brúsený nikel, patina, lesklý chróm, lesklá mosadz, biela a čierna); cena za komplet na 1 pánt	€ 4,10* / € 4,92**
padacie tesnenie 2)	€ 38,70* / € 46,44**
zmena na čierny alebo zlatý magnetický zámok pre bezpoldrážkové krídla	€ 8,90* / € 10,68**
zmena na čierne alebo zlaté závesy a záchytnú dosku pre bezkrídlové krídla	€ 23,50* / € 28,20**
magnetický obmedzovač (doraz) 2)	€ 38,70* / € 46,44**
(dostupný v šiestich farbách, str. 145)	
vertikálne hranoly z lepeného dreva 4)	€ 31,70* / € 38,04**

* CENA BEZ DPH, ** CENA S DPH, */** Cena krídla, nezahrňa klučku a zárubňu

1) biely hladký laminát imitujúci natretý povrch

2) pri použití dorazu sa nedá použiť aj padacie tesnenie a naopak

3) špeciálny povlak AntiFinger obmedzuje možnosť zašpinenia a stopy po odtlačkoch prstov

4) vertikálne hranoly z vrstveno lepeného dreva obložené HDF a MDF doskami dostupné za príplatok pre dekory BIELY PREMIUM, DUB PRÍRODNÝ PREMIUM, JESEŇ GRAFIT PREMIUM, SIVÝ JAVOR PREMIUM, DUB ST CPL

5) iba pre poldrážkové krídla



AZALIA

INTERIÉROVÉ RÁMOVÉ DVEROVÉ KRÍDLA STILE POLDRÁŽKOVÉ A BEZPOLDRÁŽKOVÉ



AZALIA 1, dekor SIVÝ DUB GREKO, kľučka CUBE matná čierna



AZALIA 1



AZALIA 2



AZALIA 3



AZALIA 4



AZALIA 5



AZALIA 6

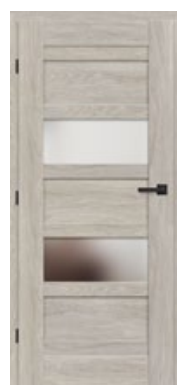

AZALIA 7



AZALIA 8

AZALIA 6, laminát ČIERNY DUB GREKO, kľučka CUBE, matná čierna



GREKO

€ 181,00* / € 217,20**

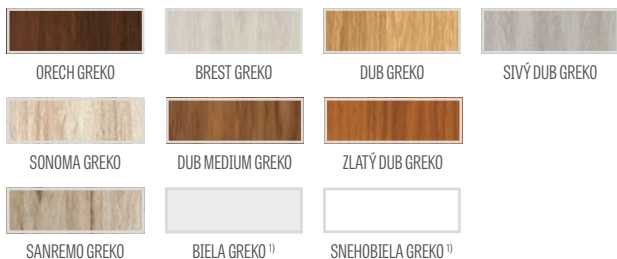

PREMIUM

€ 209,00* / € 250,80**

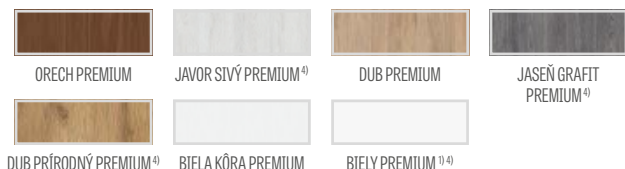

CPL

€ 209,00* / € 250,80**



NOVINKA



Hranol z lepeného dreva 4)

KONŠTRUKCIA

- poldrážkové alebo bezpoldrážkové krídlo vyrobené rámovou technológiou STILE
- vertikálne a horizontálne hranoly z MDF dosky potiahnuté laminátom GREKO, PREMIUM, ST CPL alebo ST CPL s povlakom AntiFinger
- vertikálne hranoly s vrstveno lepeného dreva obložené HDF a MDF doskami 4)
- výplne z laminovanej HDF dosky s hrúbkou 4 mm GREKO, CPL alebo PREMIUM
- voliteľne za príplatok rozširujúce panely zárubne, ako aj rímša a pilastre str. 147 – 149
- možnosť svojpomocného skrátenia krídla, podrobnosti na strane 145

KOVANIA

- tri strieborné 2-čapové pánty nastaviteľné v horizontálnej rovine v poldrážkovom krídle
- tri skryté pánty v bezpoldrážkovom krídle striebornej farby (voliteľne za príplatok čiernej farby); pánty sa dodávajú a sú zahrnuté v cene zárubne
- jazýčkovo-závorový zámok v poldrážkovom krídle a magnetický (voliteľne jazýčkovo-západkový) v bezpoldrážkovom krídle: na kľúč, cylindrickú vložku, úsporný alebo s blokadou, farba: strieborná; voliteľne za príplatok magnetický zámok, farba: čierna alebo zlatá

ZASKLENIE

- štandardne mliečne alebo čire tvrdené sklo 4 mm, a za príplatok lepené sklo VSG 221, mliečne alebo čierne bezpečné sklo, obojstranne hladké
- možnosť zmeny strany zasklenia na RUB (štandardné zasklenie LÍCE)

DOSTUPNÉ RIEŠENIA (str. 150 – 161)

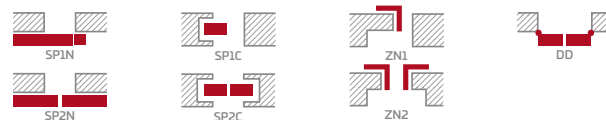

DOSTUPNÉ ŠÍRKY KRÍDIEL

60 70 80N 5) 80 90 100

PRÍPLATKY

továrnske prevrtanie otvoru na kľučky (tzv. delené) objednané v komplete s krídlom	zadarmo
ventilačný výrez	€ 8,90* / € 10,68**
plastové krúžky imitujúce drevo (4 ks)	€ 6,70* / € 8,04**
okružle a štvorcové kovové hrdlá (4 ks); farba: brúsený nikel, patina, biela a čierna	€ 34,60* / € 41,52**
ventilačná mriežka (iba s krídlami so šírkou: 80, 90, 100)	€ 8,90* / € 10,68**
poldrážkové a bezpoldrážkové krídlo „100“	€ 17,40* / € 20,88**
lepené sklo VSG 221, bezpečné sklo, obojstranne hladké; cena za 1 sklenenú tabuľu	
mliečne	€ 20,30* / € 24,36**
čierne	€ 27,60* / € 33,12**
kovové krytky na pánty v poldrážkovom krídle (farby: brúsený nikel, patina, lesklý chróm, lesklá mosadz, biela a čierna); cena za komplet na 1 pánt	€ 4,10* / € 4,92**
padacie tesnenie 2)	€ 38,70* / € 46,44**
zmena na čierny alebo zlatý magnetický zámok pre bezpoldrážkové krídla	€ 8,90* / € 10,68**
zmena na čierne alebo zlaté závesy a záchytnú dosku pre bezkrídlové krídla	€ 23,50* / € 28,20**
magnetický obmedzovač (doraz) 2)	€ 38,70* / € 46,44**
(dostupný v šiestich farbách, str. 145)	
vertikálne hranoly z lepeného dreva 4)	€ 31,70* / € 38,04**

* CENA BEZ DPH, ** CENA S DPH, */** Cena krídla, nezahrňa kľučku a zárubiňu

1) biely hladký laminát imitujúci natretý povrch

2) pri použití dorazu sa nedá použiť aj padacie tesnenie a naopak

3) špeciálny povlak AntiFinger obmedzuje možnosť zašpinenia a stopy po odtlačkoch prstov

4) vertikálne hranoly z vrstveno lepeného dreva obložené HDF a MDF doskami dostupné za príplatok pre dekory BIELY PREMIUM, DUB PRÍRODNÝ PREMIUM, JESEŇ GRAFIT PREMIUM, SIVÝ JAVOR PREMIUM, DUB ST CPL

5) iba pre bezpoldrážkové krídla



HIACYNT

INTERIÉROVÉ RÁMOVÉ DVEROVÉ KRÍDLA STILE POLDRÁŽKOVÉ A BEZPOLDRÁŽKOVÉ

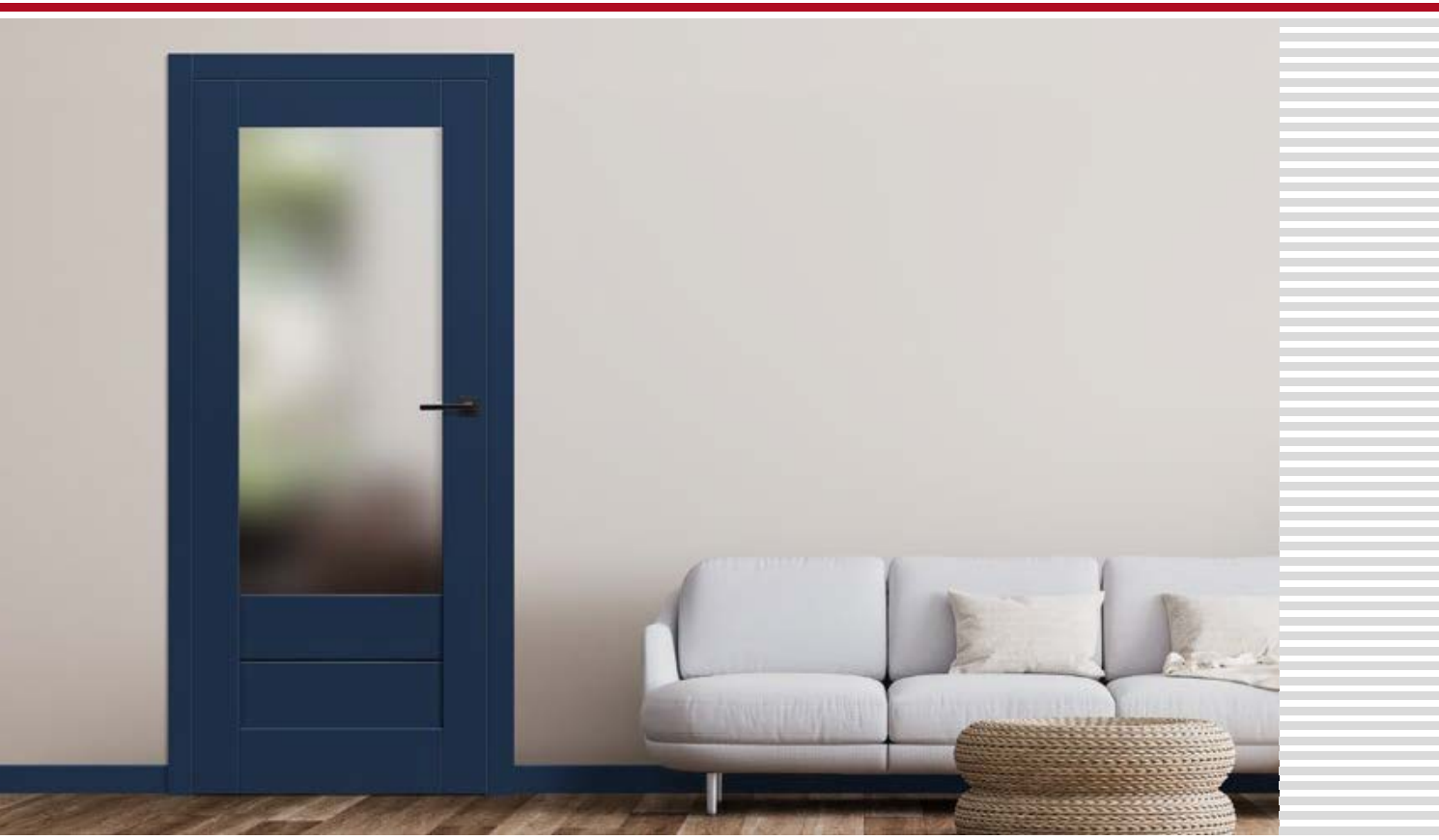

HIACYNT 6, dekor NÁMORNÍČKA MODRÁ ST CPL, kľučka CUBE PREMIUM brúsený matný chróm



HIACYNT 1



HIACYNT 2



HIACYNT 3



HIACYNT 4



HIACYNT 5



HIACYNT 6



HIACYNT 7



HIACYNT 8

HIACYNT 1, laminát NÁMORNÍČKA MODRÁ ST CPL, kľučka QUANTA FIT matná čierna



GREKO
€ 188,00* / € 225,60**

ORECH GREKO	BREST GREKO	DUB GREKO	SIVÝ DUB GREKO
SONOMA GREKO	DUB MEDIUM GREKO	ZLATÝ DUB GREKO	
SANREMO GREKO	BIELA GREKO ¹⁾	SNEHOBIELA GREKO ¹⁾	

PREMIUM
€ 211,00* / € 253,20**

ORECH PREMIUM	JAVOR SIVÝ PREMIUM ⁴⁾	DUB PREMIUM	JASEŇ GRAFIT PREMIUM ⁴⁾
DUB PRÍRODNÝ PREMIUM ⁴⁾	BIELA KÔRA PREMIUM	BIELY PREMIUM ^{1) 4)}	

CPL
€ 211,00* / € 253,20**

BIELA ST CPL ^{1) 3)}	DUB ST CPL ⁴⁾	SIVÝ DUB ST CPL	WENGE ST CPL
SIVÁ BOROVICA ST CPL	KAPUČÍNO ST CPL ³⁾	SVETLOSIVÁ ST CPL ³⁾	ČIERNA ST CPL ³⁾
TMAVOZELEŇÁ ST CPL ³⁾	NÁMORNÍČKA MODRÁ ST CPL ³⁾	POPOLAVÁ ST CPL ³⁾	NOVINKA



Hranol z lepeného dreva ⁴⁾

¹⁾ biely hladký laminát imitujúci natretý povrch

²⁾ pri použití dorazu sa nedá použiť aj padacie tesnenie a naopak

³⁾ špeciálny povlak AntiFinger obmedzuje možnosť zašpinenia a stopy po odtlačkoch prstov

⁴⁾ vertikálne hranoly z vrstveno lepeného dreva obložené HDF a MDF doskami dostupné za príplatok pre dekory BIELY PREMIUM, DUB PRÍRODNÝ PREMIUM, JASEŇ GRAFIT PREMIUM, SIVÝ JAVOR PREMIUM, DUB ST CPL

⁵⁾ iba pre bezpoldrážkové krídla

KONŠTRUKCIA

- poldrážkové alebo bezpoldrážkové krídlo vyrobené rámovou technológiou STILE
- vertikálne a horizontálne hranoly z MDF dosky potiahnuté laminátom GREKO, PREMIUM, ST CPL alebo ST CPL s povlakom AntiFinger
- vertikálne hranoly s vrstveno lepeného dreva obložené HDF a MDF doskami ⁴⁾
- výplne z laminovanej HDF dosky s hrúbkou 22 mm GREKO, CPL alebo PREMIUM
- voliteľne za príplatok rozširujúce panely zárubne, ako aj rímša a pilastre str. 147 – 149
- možnosť svojpomocného skrátenia krídla, podrobnosti na strane 145

KOVANIA

- tri strieborné 2-čapové pánty nastaviteľné v horizontálnej rovine v poldrážkovom krídle
- tri skryté pánty v bezpoldrážkovom krídle striebornej farby (voliteľne za príplatok čiernej farby); pánty sa dodávajú a sú zahrnuté v cene zárubne
- jazýčkovo-závorový zámok v poldrážkovom krídle a magnetický (voliteľne jazýčkovo-západkový) v bezpoldrážkovom krídle: na kľúč, cylindrickú vložku, úsporný alebo s blokádou, farba: strieborná; voliteľne za príplatok magnetický zámok, farba: čierna alebo zlatá

ZASKLENIE

- štandardne mliečne alebo čire tvrdené sklo 4 mm, a za príplatok lepené sklo VSG 221, mliečne alebo čierne bezpečné sklo, obojstranne hladké
- možnosť zmeny strany zasklenia na RUB (štandardné zasklenie LÍCE)

DOSTUPNÉ RIEŠENIA (str. 150 – 161)

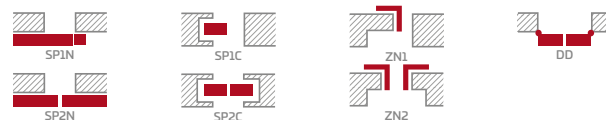

DOSTUPNÉ ŠÍRKY KRÍDIEL

60 70 80N ⁵⁾ 80 90 100

PRÍPLATKY

továrnske prevrtanie otvoru na kľučku (tzv. delené) objednané v komplete s krídlom	zadarmo
ventilačný výrez	€ 8,90* / € 10,68**
plastové krúžky imitujúce drevo (4 ks)	€ 6,70* / € 8,04**
okružle a štvorcové kovové hrdlá (4 ks); farba: brúsený nikel, patina, biela a čierna	€ 34,60* / € 41,52**
ventilačná mriežka (iba s krídlami so šírkou: 80, 90, 100)	€ 8,90* / € 10,68**
poldrážkové a bezpoldrážkové krídlo „100“	€ 1740* / € 20,88**
lepené sklo VSG 221, bezpečné sklo, obojstranne hladké	
HIACYNT 1	mliečne € 75,80* / € 90,96**; čierne € 103,00* / € 123,60**
HIACYNT 2	mliečne € 52,30* / € 62,76**; čierne € 71,30* / € 85,56**
HIACYNT 3	mliečne € 66,30* / € 79,56**; čierne € 90,40* / € 108,48**
HIACYNT 4	mliečne € 27,30* / € 32,76**; čierne € 37,10* / € 44,52**
HIACYNT 5	mliečne € 52,30* / € 62,76**; čierne € 71,30* / € 85,56**
HIACYNT 6	mliečne € 87,80* / € 105,36**; čierne € 120,00* / € 144,00**
HIACYNT 7	mliečne € 27,30* / € 32,76**; čierne € 37,10* / € 44,52**
kovové krytky na pánty v poldrážkovom krídle (farba: brúsený nikel, patina, lesklý chróm, lesklá mosadz, biela a čierna); cena za komplet na 1 pánt	€ 4,10* / € 4,92**
padacie tesnenie ²⁾	€ 38,70* / € 46,44**
zmena na čierny alebo zlatý magnetický zámok pre bezpoldrážkové krídla	€ 8,90* / € 10,68**
zmena na čierne alebo zlaté závesy a záchytnú dosku pre bezkrídlové krídla	€ 23,50* / € 28,20**
magnetický obmedzovač (doraz) ²⁾ (dostupný v šiestich farbách, str. 145)	€ 38,70* / € 46,44**
vertikálne hranoly z lepeného dreva ⁴⁾	€ 31,70* / € 38,04**

* CENA BEZ DPH, ** CENA S DPH, */** Cena krídla, nezahrňa kľučku a zárubňu



FRAGI

INTERIÉROVÉ RÁMOVÉ DVEROVÉ KRÍDLA STILE POLDRÁŽKOVÉ



FRAGI 5, dekor ČIERNA ST CPL, kľučka CUBE PREMIUM matný brúsený chróm



FRAGI 1



FRAGI 4
DECORMAT

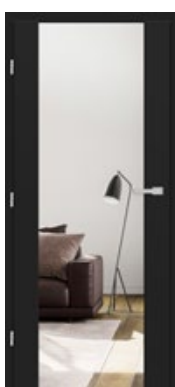

FRAGI 5
ČÍRE



FRAGI 7
DECORMAT GRAFIT

FRAGI 1, 7, 9, 10

GREKO	€ 258,00* / € 309,60**
PREMIUM	€ 310,00* / € 372,00**
CPL	€ 310,00* / € 372,00**

FRAGI 4

GREKO	€ 245,00* / € 294,00**
PREMIUM	€ 296,00* / € 355,20**
CPL	€ 296,00* / € 355,20**

FRAGI 5

GREKO	€ 237,00* / € 284,40**
PREMIUM	€ 286,00* / € 343,20**
CPL	€ 286,00* / € 343,20**



FRAGI 9

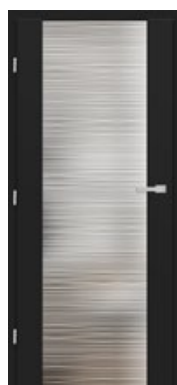

FRAGI 10



FRAGI 15
VSG/ESG mliečna



FRAGI 16
VSG/ESG čierne

FRAGI 15, 16

GREKO	€ 426,00* / € 511,20**
PREMIUM	€ 492,00* / € 590,40**
CPL	€ 492,00* / € 590,40**

FRAGI 4, laminát ČIERNA ST CPL, kľučka CUBE PREMIUM matný brúsený chróm



KONŠTRUKCIA

- poldrážkové krídlo vyrobené rámovou technológiou STILE
- vertikálne a horizontálne hranoly z MDF dosky potiahnuté laminátom GREKO, PREMIUM, ST CPL alebo ST CPL s povlakom AntiFinger
- vertikálne hranoly s vrstveno lepeného dreva obložené HDF a MDF doskami³⁾
- voliteľne za príplatok rozširujúce panely zárubne, ako aj rímsa a pilastre str. 147 – 149

KOVANIA

- tri strieborné 2-čapové pánty nastaviteľné v horizontálnej rovine v poldrážkovom krídle
- jazýčkovo-závorový zámok na kľúč, cylindrickú vložku, úsporný alebo s blokádou

ZASKLENIE

- kalené 8 mm sklo alebo kalené a lepené sklo VSG/ESG 441, mliečne alebo čierne, bezpečné sklo, obojstranne hladké (modely FRAGI 15 a FRAGI 16)
- možnosť zmeny strany zasklenia na RUB (štandardné zasklenie LÍCE)

DOSTUPNÉ RIEŠENIA (str. 159 – 161)



DOSTUPNÉ ŠÍRKY KRÍDIEL

60 70 80 90

GREKO

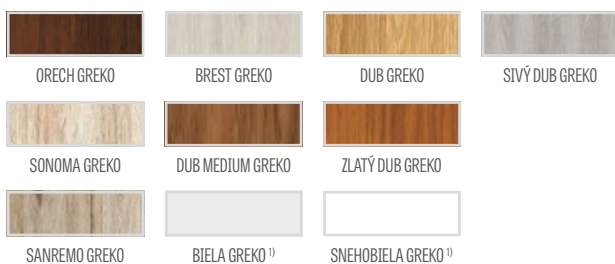

PREMIUM

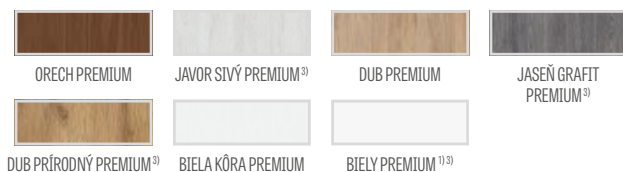

CPL

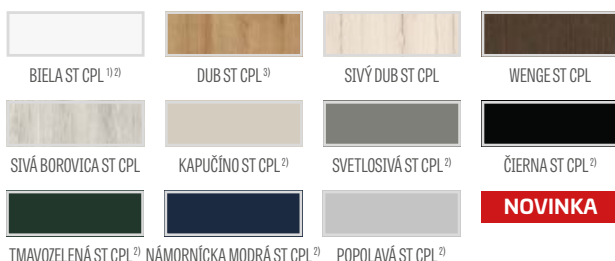

Hranol z lepeného dreva³⁾

PRÍPLATKY

továrenské prevrtávanie otvoru na kľučku (tzv. delené) objednané v komplete s krídlom	zadarmo
ventilačný výrez	€ 8,90* / € 10,68**
kovové krytky na pánty v poldrážkovom krídle (farby: brúsený nikel, patina, lesklý chróm, lesklá mosadz, biela a čierna); cena za komplet na 1 pánt	€ 4,10* / € 4,92**
magnetický obmedzovač (doraz) (dostupný v šiestich farbách, str. 145)	€ 38,70* / € 46,44**
vertikálne hranoly z lepeného dreva ³⁾	€ 31,70* / € 38,04**

Pozor:

Prezentovaná grafika dverí sa týka výhradne krídla so šírkou 80. Pri ostatných šírkach modeloch FRAGI 1, 2, 3 sa vyskytujú nepatrné rozdiely v pomeroch jednotlivých prvkov. Bližšie informácie a fotografie nájdete na www.erkado.pl

ŠTANDARDNÉ ZASKLENIE „LÍCE“

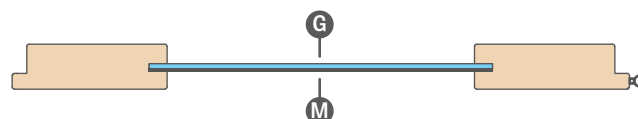

ZASKLENIE NA OBJEDNÁVKU „RUB“

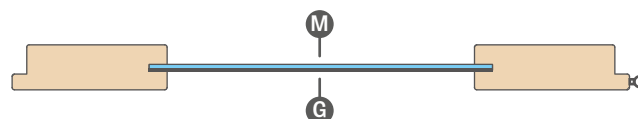

G hladká strana; **M** matná strana s dekoráciou

¹⁾ biely hladký laminát imitujúci natretý povrch

²⁾ špeciálny povlak AntiFinger obmedzuje možnosť zašpinenia a stopy po odtlačkoch prstov

³⁾ vertikálne hranoly z vrstveno lepeného dreva obložené HDF a MDF doskami dostupné za príplatok pre dekory BIELY PREMIUM, DUB PRÍRODNÝ PREMIUM, JESEŇ GRAFIT PREMIUM, SIVÝ JAVOR PREMIUM, DUB ST CPL



SKLENENÉ DVERE GRAF

INTERIÉROVÉ SKLENENÉ DVEROVÉ KRÍDLA



GRAF 8 DECORMAT

€ 279,00* / € 334,80**

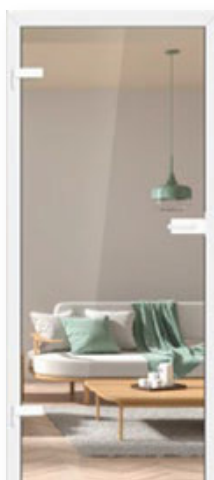

GRAF 9 ČÍRE

€ 258,00* / € 309,60**



GRAF 11 DECORMAT GRAFIT

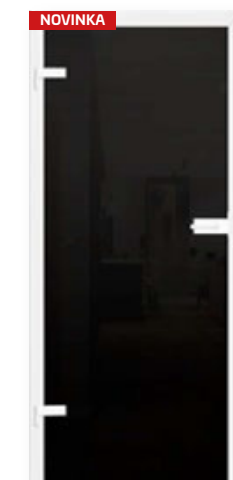

GRAF 65 VSG/ESG čierne nepriezračné

€ 539,00* / € 646,80**

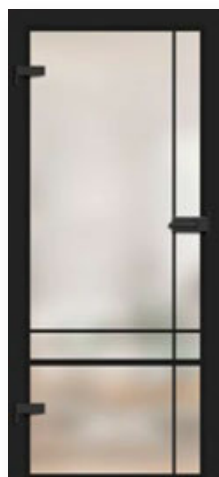

GRAF 32

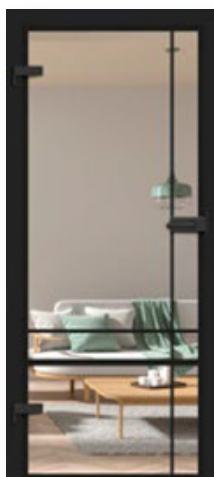

GRAF 33

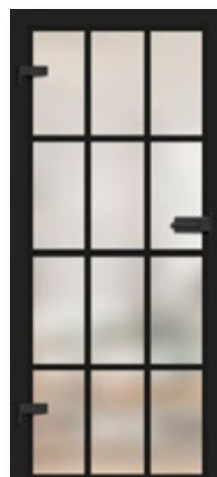

GRAF 35

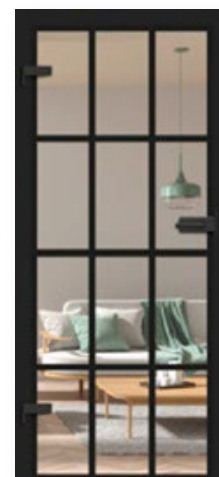

GRAF 36

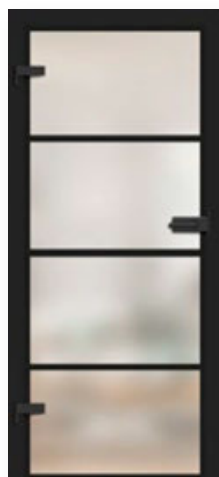

GRAF 38

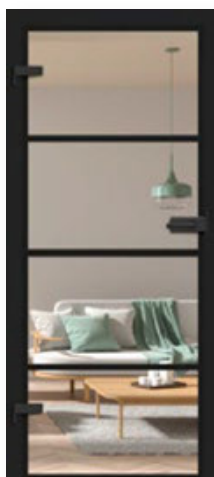

GRAF 39

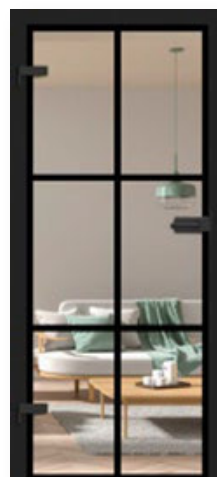

GRAF 61



GRAF 62

ILUSTRÁCIA PRIEZRAČNOSTI ZASKLENIA na strane 146

GRAF 368 mm tvrdené sklo s čiernou aplikáciou, zárubňa s laminátom ČIERNA ST CPL



€ 307,00* / € 368,40**

KONŠTRUKCIA

- 8 mm tvrdené sklo s vonkajšími aplikáciami alebo bez, 8 mm sklo farbené v hmote (GRAF 26) alebo za príplatok lepené a tvrdené sklo VSG/ESG s vnútornou čiernou aplikáciou GRAF 32, 33, 35, 36, 38, 39, 61, 62
- možnosť zmeny strany zasklenia na RUB (štandardné zasklenie – LÍCE)
- podľa vzoru modelu mliečne sklo alebo bezfarebné s čiernymi alebo bielymi maľovanými vzormi
- šírka (hrúbka) línie v modeli GRAF 35, 36, 38, 39, 61, 62 predstavuje 30 mm
- voliteľne za príplatok rozširujúce panely zárubne, ako aj rímša a pilastre str. 147 – 149
- dostupný model GRAF 66 VSG/ESG mliečne sklo **NOVINKA** za € 539,00* / € 646,80**

PEVNÁ A NASTAVITELNÁ ZÁRUBŇA

- ceny nastaviteľných a pevných zárubní pre poldrážkové krídla sú uvedené na str. 176 – 179
- bez možnosti použitia elektromechanického zámku
- v zárubniach pre sklenené tabule sa používa pánt s 10 mm čapom
- v nastaviteľnej a pevnej zárubni je možné zmeniť (za príplatok) protiplech práškovo lakovaný, farba: čierna alebo biela
- **PRE SKLENENÉ KRÍDLA GRAF SÚ DOSTUPNÉ IBA POLDRÁŽKOVÉ ZÁRUBNE VO VŠETKÝCH DOSTUPNÝCH DEKOROCH, OCEĽOVÉ ZÁRUBNE A MALOVANÁ ZÁRUBŇA BIELA TITANOVÁ UV**

POZOR: Kompletnú kolekciu sklenených dverí a všetky rozličné verzie existujúcich modelov nájdete na našom webovom sídle www.erkado.pl. Tieto modely, ktoré sú dostupné na webových stránkach, si môžete objednať aj cez B2B panel.



DOSTUPNÉ ŠÍRKY KRÍDIEL

60 70 80 90, 100, 110 (za príplatok)

Viac na www.erkado.pl

PRÍPLATKY

sklo VSG/ESG s vnútornou aplikáciou, farba: čierna ²⁾ (GRAF 32, 33, 35, 36, 38, 39, 61, 62)	€ 222,00* / € 266,40**
krídlo „90“	€ 34,60* / € 41,52**
krídlo „100“ i „110“ ³⁾ NOVINKA (tri štandardne používané závesy)	€ 104,00* / € 124,80**
ventilačný výrez	€ 21,60* / € 25,92**
čierny alebo biely protiplech	€ 7,00* / € 8,40**

KOVANIA METAL-BUD nehrdzavejúca oceľ, čierna, biela (dostupné tvary: ovál alebo obdĺžnik)

Metal-Bud



Typ kovaní	DVA ZÁVESY		TRI ZÁVESY	
	Nehrdzavejúca oceľ	farba: čierna / biela	nehrdzavejúca oceľ	farba: čierna / biela
SÚPRAVA 1A OVÁL (kľučka s úsporným zámkom + 10 mm čapové pánty)	€ 171,00*	€ 222,00*	€ 216,00*	€ 276,00*
SÚPRAVA 2A OVÁL (kľučka so zámkom na kľúč + 10 mm čapové pánty)	€ 171,00*	€ 222,00*	€ 216,00*	€ 276,00*
SÚPRAVA 3A OVÁL (kľučka s vložkovým zámkom + 10 mm čapové pánty)	€ 171,00*	€ 222,00*	€ 216,00*	€ 276,00*
SÚPRAVA 4AZ VONKAJŠÍ OVÁL (kľučka + zámok s blokádou + 10 mm čapové pánty) ¹⁾	€ 197,00*	€ 247,00*	€ 241,00*	€ 301,00*
SÚPRAVA 4AW VNÚTORNÝ OVÁL (kľučka + zámok s blokádou + 10 mm čapové pánty) ¹⁾	€ 197,00*	€ 247,00*	€ 241,00*	€ 301,00*
SÚPRAVA 1B OBDĽŽNIK (kľučka s úsporným zámkom + 10 mm čapové pánty)	€ 171,00*	€ 222,00*	€ 219,00*	€ 279,00*
SÚPRAVA 2B OBDĽŽNIK (kľučka so zámkom na kľúč + 10 mm čapové pánty)	€ 171,00*	€ 222,00*	€ 219,00*	€ 279,00*
SÚPRAVA 3B OBDĽŽNIK (kľučka s vložkovou zámkom + 10 mm čapové pánty)	€ 171,00*	€ 222,00*	€ 219,00*	€ 279,00*
SÚPRAVA 4BZ VONKAJŠÍ OBDĽŽNIK (kľučka + zámok s blokádou + 10 mm čapové pánty) 1)	€ 197,00*	€ 247,00*	€ 244,00*	€ 304,00*
SÚPRAVA 4BW VNÚTORNÝ OBDĽŽNIK (kľučka + zámok s blokádou + 10 mm čapové pánty) 1)	€ 197,00*	€ 247,00*	€ 244,00*	€ 304,00*
zámková vložka 31/17	€ 28,50*	€ 34,90*	€ 28,50*	€ 34,90*
zámková vložka s guľou 31G/17 alebo 27/21G	€ 31,70*	€ 38,00*	€ 31,70*	€ 38,00*

¹⁾ Pozor: vyššie uvedené ceny sú ceny bez DPH ku ktorým je potrebné pripočítať DPH v náležitej výške

²⁾ bližší opis výberu kúpeľňových kovaní (zámok s blokádou) str. 144; ³⁾ v prípade skla VSG/ESG viditeľné sú zo strany hrany dve zlepené sklenené tabule

⁴⁾ k dispozícii pre modely GRAF 8, 9, 11, ostatné modely len so sklom VSG/ESG



LAMELY

MONTOVANÉ NA STENE



Nástenné lamely: dekoračná lišta DUB ST CPL, adaptér ČIERNA ST CPL, soklová lišta DUB ST CPL, dvere BALDUR 3 DUB ST CPL, čierne sklo VSG

Dekoračné lamely sa montujú na stene ako ozdobný prvok, a súčasne zlepšujú akustiku danej miestnosti.

Montáž sa dá vykonať niekoľkými spôsobmi – dekoračná lišta môže byť namontovaná s použitím iba montážnej lišty, alebo s použitím adaptérov používaných ako podstavce panelov.

Dekoračné lamely sú dostupné s laminátmi PREMIUM a ST CPL, ktoré sa môžu navzájom kombinovať.



komponenty nástenných lamiel



kompozícia dekoračných lamiel so soklovou lištou DUB ST CPL

DEKORAČNÁ LIŠTA

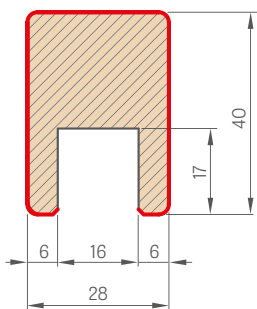

MONTÁŽNA LIŠTA

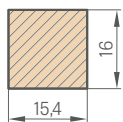

KONCOVÁ LIŠTA

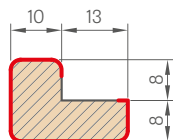

ADAPTÉR

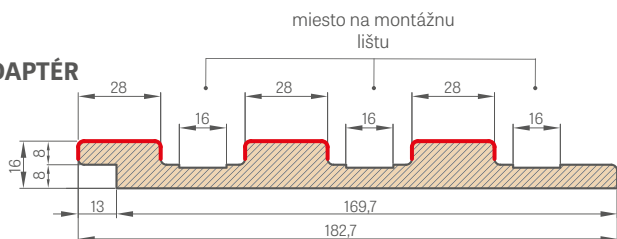

— LAMINÁT

	ST CPL a PREMIUM (cena za ks)
adaptér, dĺž. 2750 mm	€ 27,60* / € 33,12**
dekoratívna lišta (zahŕňa montážnu lištu) s dĺžkou 2750 mm	€ 17,10* / € 20,52**
koncová lišta, dĺž. 2750 mm	€ 6,70* / € 8,04**
samoлеpiaca záslepka zakrývajúca rez dekoratívnej lišty	€ 0,50* / € 0,60**

Jednotlivé prvky systému dekoratívnych lamiel sú dostupné v obchodnej dĺžke 2750 mm, avšak každý výrobok má výrobnú dĺžku 2800 mm a s takou dĺžkou ich dodávame, pričom 25 mm tvorí dodatočný okraj, ktorý je určený na ľubovoľné skrátenie pred montážou, a je to tiež rezerva na prípadné poškodenia vzniknuté pri preprave.

Nástenné lamely môžu byť namontované aj bez adaptérov, priamo na stenu s použitím rovnakej montážnej lišty, na ktorú sa montuje dekoratívna lišta.

Dekoračné lišty (vrátane montážnych lišt) sú dostupné iba v množstvách po tri kusy, napr. 3 ks, 6 ks, 9 ks ap.

Záslepky sú dostupné so všetkými dekormi a sú určené na zakrývanie rezu dekoratívnej lišty.

Záslepky majú na jednej strane samoлеpiaci povrch.

adaptér – počet v balení 1 ks

koncová lišta – počet v balení 1 ks

dekoratívna lišta + montážna lišta – počet v balení 3 ks + 3 ks

DEKORAČNÁ LAMELA

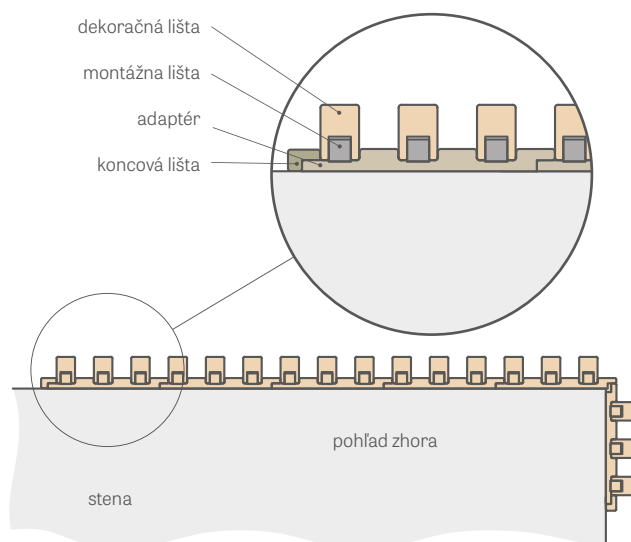

montážny filter
variant s adaptérom:
<https://youtu.be/p317u3cWMMg>



montážny filter
variant bez adaptéra:
<https://youtu.be/jFa5afWWFOM>



PREMIUM

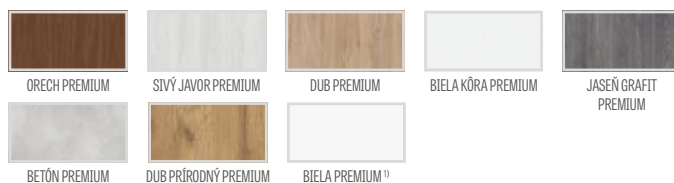

CPL

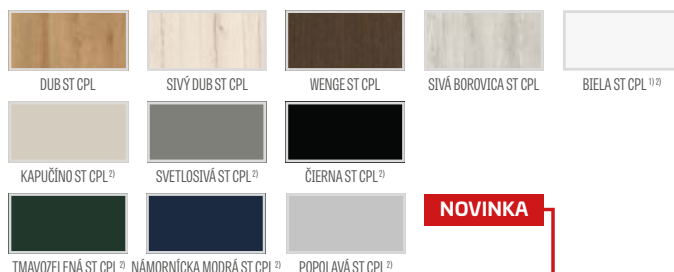

SOKLOVÉ LIŠTY

SOKLOVÉ LIŠTY

- dĺžka 2,40 bm
- laminovaná cena za ks € 13,30* / € 15,96**
- lakovaná cena za ks € 27,00* / € 32,40**

- Podlahová lišta je vyrobená z MDF dosky odolnej voči vlhkosti. Dostupné: lak BIELA TITÁNOVÁ UV, lamináty: GREKO, ST CPL, PREMIUM a s podkladovým laminátom na maľovanie.
- Spôsob montáže – lepenie na stenu

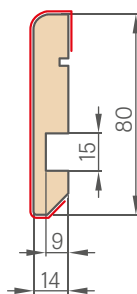

¹⁾ biely hladký laminát imitujúci natretý povrch

²⁾ špeciálny povlak AntiFinger obmedzuje možnosť zašpinenia a stopy po odtlačkoch prstov

* CENA BEZ DPH, ** CENA S DPH



AMARYLIS

POLDRÁŽKOVÉ, BEZPOLDRÁŽKOVÉ LAKOVANÉ DVEROVÉ KRÍDLA

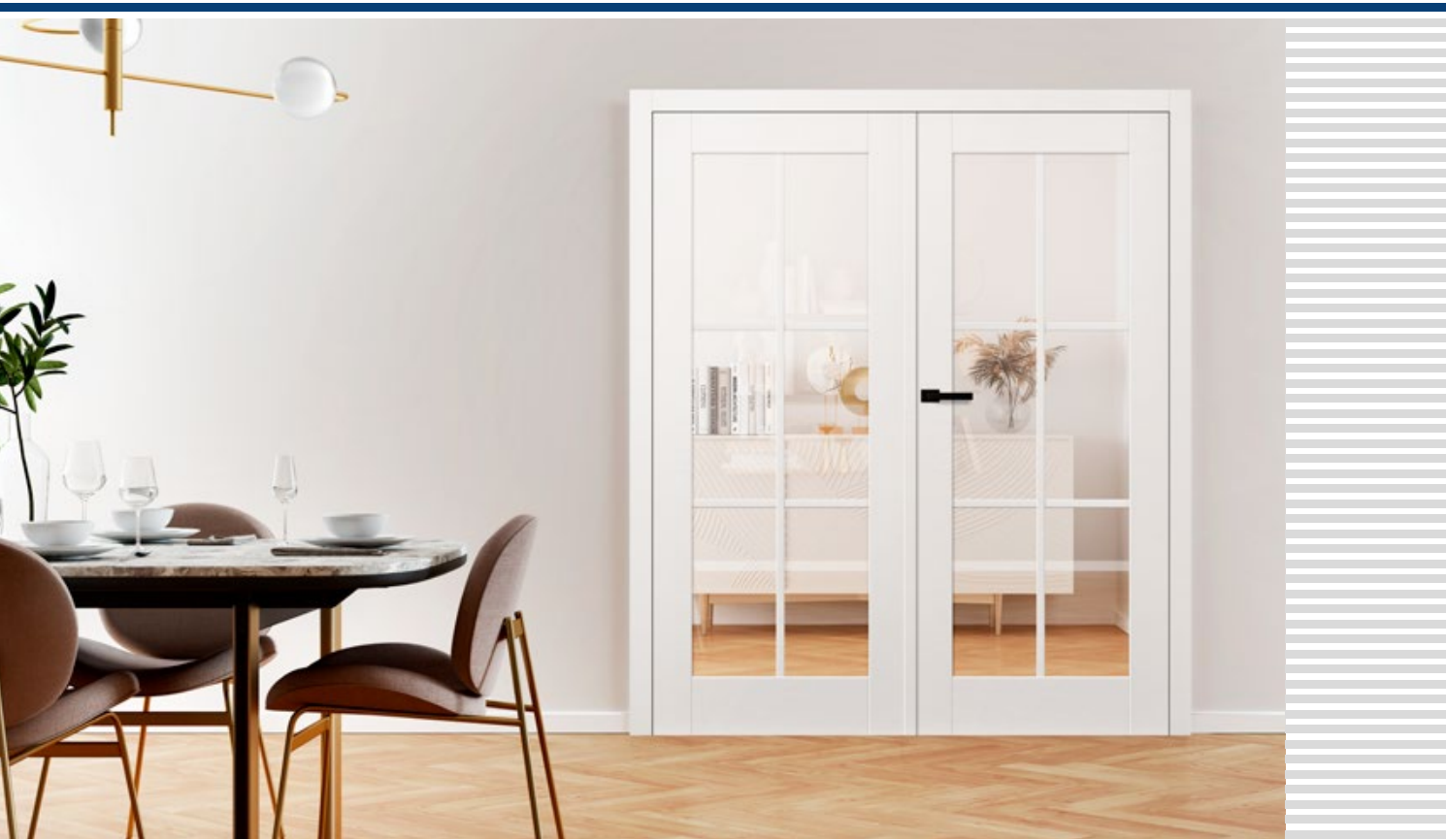

AMARYLIS s kľučkou CUBE PREMIUM matná čierna



AMARYLIS 1



AMARYLIS 2



AMARYLIS 3



AMARYLIS 4



AMARYLIS 5



AMARYLIS 6



AMARYLIS 7



AMARYLIS 8



AMARYLIS 9



NOVINKA

Nalepovaná obojstranná lišta
so šírkou 25 mm

AMARYLIS s kľučkou CUBE PREMIUM matná čierna



KONŠTRUKCIA

- poldrážkové alebo bezpoldrážkové krídlo vyrobené rámovou technológiou STILE
- vertikálne a horizontálne hranoly z MDF dosky, potiahnuté laminátom a natreté lakom odolným voči UV žiareniu
- výplne z HDF dosky s hrúbkou 16 mm, natreté odolným UV lakom
- Nalepovaná obojstranná lišta na sklo, so šírkou 25 mm a výškou: vertikálne 12 mm a horizontálne 8 mm
- voliteľne za príplatok rozširujúce panely zárubne, ako aj rímsa a pilastre str. 147 – 149
- možnosť svojpomocného skrátenia krídla, podrobnosti na strane 145

DOKONČENIE

- krídla a zárubne sú natreté vodným lakom tuženým UV technológiou, čo umožňuje dosiahnuť vysokú odolnosť voči náročným podmienkam používania

KOVANIA

- tri strieborné 2-čapové pánty nastaviteľné v horizontálnej rovine v poldrážkovom krídle
- tri skryté pánty v bezpoldrážkovom krídle striebornej farby (voliteľne za príplatok čiernej farby); pánty sa dodávajú a sú zahrnuté v cene zárubne
- jazýčkovo-závorový zámok v poldrážkovom krídle a magnetický (voliteľne jazýčkovo-západkový) v bezpoldrážkovom krídle: na kľúč, cylindrickú vložku, úsporný alebo s blokádou, farba: strieborná; voliteľne za príplatok magnetický zámok, farba: čierna alebo zlatá

ZASKLENIE

- štandardne mliečne alebo čire tvrdené sklo, a za príplatok lepené sklo VSG 221 bezpečné sklo mliečne alebo čierne, obojstranne hladké
- možnosť zmeny strany zasklenia na RUB (štandardné zasklenie LÍCE)

LAKOVANIE

€ 444,00* / € 532,80**



BIELA TITÁNOVÁ UV

DOSTUPNÉ RIEŠENIA (str. 150 – 161)

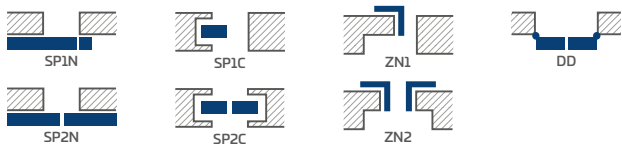

DOSTUPNÉ ŠÍRKY KRÍDIEL



PRÍPLATKY

továrenské prevrtanie otvoru na kľučku (tzv. delené) objednané v komplete s krídlom	zadarmo
ventilačný výrez	€ 8,90* / € 10,68**
poldrážkové a bezpoldrážkové krídlo „100“	€ 32,70* / € 39,24**
kovové krytky na pánty v poldrážkovom krídle (farba: brúsený nikel, patina, lesklý chróm, lesklá mosadz, biela a čierna); cena za komplet na 1 pánt	€ 4,10* / € 4,92**
lepené sklo VSG 221, bezpečné sklo, obojstranne hladké	
mliečne	€ 118,00* / € 141,60**
čierne	€ 161,00* / € 193,20**
padacie tesnenie ¹⁾	€ 38,70* / € 46,44**
zmena na čierny alebo zlatý magnetický zámok pre bezpoldrážkové krídla	€ 8,90* / € 10,68**
zmena na čierne alebo zlaté závesy a záchytnú dosku pre bezkrídlové krídla	€ 23,50* / € 28,20**
magnetický obmedzovač (doraz) ¹⁾ (dostupný v šiestich farbách, str. 145)	€ 38,70* / € 46,44**

* CENA BEZ DPH, ** CENA S DPH, ***/** Cena krídla, nezahŕňa kľučku a zárubňu

¹⁾ pri použití dorazu sa nedá použiť aj padacie tesnenie a naopak

²⁾ iba pre bezpoldrážkové krídla



PEONIA

POLDRÁŽKOVÉ, BEZPOLDRÁŽKOVÉ LAKOVANÉ DVEROVÉ KRÍDLA



PEONIA 1, kľučka BELLA SLLIM lesklá mosadz, dekoratívna rímsa³⁾



PEONIA 1



PEONIA 2



PEONIA 3



NOVINKA

Nalepovaná obojstranná lišta
so šírkou 25 mm



PEONIA 4



PEONIA 5



PEONIA 6

PEONIA 2, kľučka CUBE matná čierna, dekoratívna rímša³⁾



LAKOVANIE

€ 466,00* / € 559,20**



BIELA TITÁNOVÁ UV

DOSTUPNÉ RIEŠENIA (str. 150 – 161)

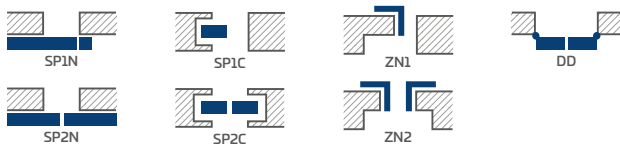

DOSTUPNÉ ŠÍRKY KRÍDIEL



KONŠTRUKCIA

- poldrážkové alebo bezpoldrážkové krídlo vyrobené rámovou technológiou STILE
- vertikálne a horizontálne hranoly z MDF dosky, potiahnuté laminátom a natreté lakom odolným voči UV žiareniu
- výplne z HDF dosky s hrúbkou 16 mm, natreté odolným UV lakom
- Nalepovaná obojstranná lišta na sklo, so šírkou 25 mm a výškou: vertikálne 12 mm a horizontálne 8 mm
- voliteľne za príplatok rozširujúce panely zárubne, ako aj rímša a pilastre str. 147 – 149
- možnosť svojpomocného skrátenia krídla, podrobnosti na strane 145

DOKONČENIE

- krídla a zárubne sú natreté vodným lakom tuženým UV technológiou, čo umožňuje dosiahnuť vysokú odolnosť voči náročným podmienkam používania

KOVANIA

- tri strieborné 2-čapové pánty nastaviteľné v horizontálnej rovine v poldrážkovom krídle
- tri skryté pánty v bezpoldrážkovom krídle striebornej farby (voliteľne za príplatok čiernej farby); pánty sa dodávajú a sú zahrnuté v cene zárubne
- jazýčkovo-závorový zámok v poldrážkovom krídle a magnetický (voliteľne jazýčkovo-západkový) v bezpoldrážkovom krídle: na kľúč, cylindrickú vložku, úsporný alebo s blokádou, farba: strieborná; voliteľne za príplatok magnetický zámok, farba: čierna alebo zlatá

ZASKLENIE

- štandardne mliečne alebo čire tvrdené sklo, a za príplatok lepené sklo VSG 221 bezpečné sklo mliečne alebo čierne, obojstranne hladké
- možnosť zmeny strany zasklenia na RUB (štandardné zasklenie LÍCE)

PRÍPLATKY

továrenské prevrtávanie otvoru na kľučku (tzv. delené) objednané v komplete s krídlom	zadarmo
ventilačný výrez	€ 8,90* / € 10,68**
poldrážkové a bezpoldrážkové krídlo „100“	€ 32,70* / € 39,24**
kovové krytky na pánty v poldrážkovom krídle (farba: brúsený nikel, patina, lesklý chróm, lesklá mosadz, biela a čierna); cena za komplet na 1 pánt	€ 4,10* / € 4,92**
lepené sklo VSG 221, bezpečné sklo, obojstranne hladké	
PEONIA 1, 2 mliečne	€ 80,50* / € 96,60**
PEONIA 1, 2 čierne	€ 110,00* / € 132,00**
PEONIA 3, 4, 5, 6 mliečne	€ 71,00* / € 85,20**
PEONIA 3, 4, 5, 6 čierne	€ 97,00* / € 116,40**
padacie tesnenie ¹⁾	€ 38,70* / € 46,44**
zmena na čierny alebo zlatý magnetický zámok pre bezpoldrážkové krídla	€ 8,90* / € 10,68**
zmena na čierne alebo zlaté závesy a záchytnú dosku pre bezkrídlové krídla	€ 23,50* / € 28,20**
magnetický obmedzovač (doraz) ¹⁾ (dostupný v šiestich farbách, str. 145)	€ 38,70* / € 46,44**

¹⁾ pri použití doraz sa nedá použiť aj padacie tesnenie a naopak

²⁾ iba pre bezpoldrážkové krídla

³⁾ dekoratívna rímša spolu s pilastrami za dodatočný príplatok, str. 147

* CENA BEZ DPH, ** CENA S DPH, *** Cena sa týka krídla a nezahrňa kľučku, zárubňu, ani rímšu a pilastre



MISKANT

POLDRÁŽKOVÉ, BEZPOLDRÁŽKOVÉ LAKOVANÉ DVEROVÉ KRÍDLA



MISKANT 2, kľučka BELLA SLIM matná čierna



MISKANT 1

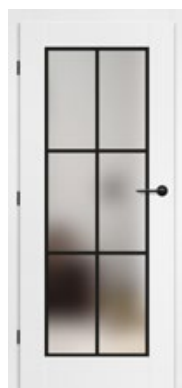

MISKANT 2

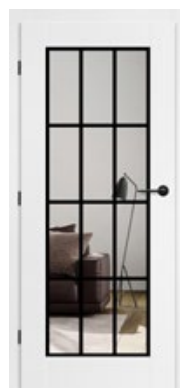

MISKANT 3



NOVINKA

Čierne línie šír. 18 mm
natierané sieťotlačou

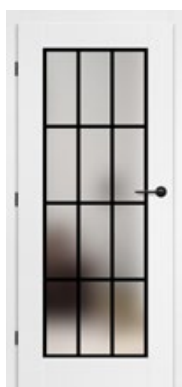

MISKANT 4

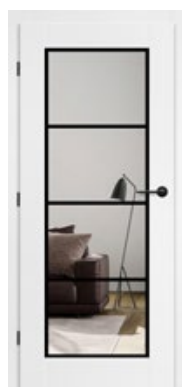

MISKANT 5

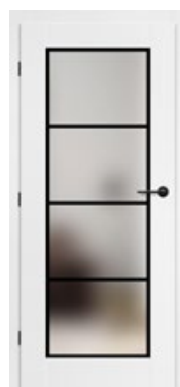

MISKANT 6

MISKANT 4, kľučka BELLA SLIM matná čierna



LAKOVANIE

€ 383,00* / € 459,60**



BIELA TITÁNOVÁ UV

DOSTUPNÉ RIEŠENIA (str. 150 – 161)

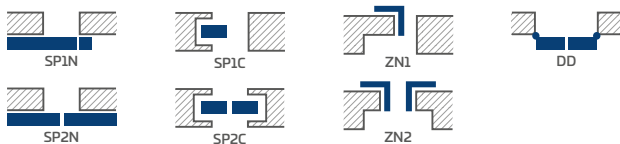

DOSTUPNÉ ŠÍRKY KRÍDIEL

60 70 80N²⁾ 80 90 100

KONŠTRUKCIA

- poldrážkové alebo bezpoldrážkové krídlo vyrobené rámovou technológiou STILE
- vertikálne a horizontálne hranoly z MDF, potiahnuté laminátom a natreté lakom odolným voči UV žiareniu
- voliteľne za príplatok rozširujúce panely zárubne, ako aj rímsa a pilastre str. 147 – 149
- možnosť svojpomocného skrátenia krídla, podrobnosti na strane 145

DOKONČENIE

- krídla a zárubne sú natreté vodným lakom tuženým UV technológiou, čo umožňuje dosiahnuť vysokú odolnosť voči náročným podmienkam používania

KOVANIA

- tri strieborné 2-čapové pánty nastaviteľné v horizontálnej rovine v poldrážkovom krídle
- tri skryté pánty v bezpoldrážkovom krídle striebornej farby (voliteľne za príplatok čiernej farby); pánty sa dodávajú a sú zahrnuté v cene zárubne
- jazýčkovo-závorový zámok v poldrážkovom krídle a magnetický (voliteľne jazýčkovo-západkový) v bezpoldrážkovom krídle: na kľúč, cylindrickú vložku, úsporný alebo s blokádou, farba: strieborná; voliteľne za príplatok magnetický zámok, farba: čierna alebo zlatá

ZASKLENIE

- kalené mliečne sklo (MISKANT 2, 4, 6) alebo číre sklo (MISKANT 1, 3, 5) Hrúbka 4 mm alebo za príplatok vrstvené sklo VSG s vnútornou aplikáciou
- možnosť zmeny strany zasklenia na RUB (štandardné zasklenie LÍCE)
- čierne línie natreté sieťotlačou na jednej strane skla so šírkou (hrúbkou) 18 mm

ŠTANDARDNÉ ZASKLENIE „LÍCE“

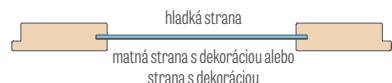

ZASKLENIE NA OBJEDNÁVKU „RUB“

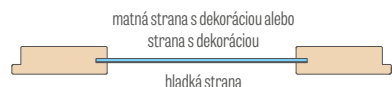

PRÍPLATKY

továrenské prevrtanie otvoru na kľučku (tzv. delené) objednané v komplete s krídlom	zadarmo
lepené sklá VSG s vnútornou aplikáciou, čierne alebo biele	€ 285,00* / € 342,00**
ventilačný výrez	€ 8,90* / € 10,68**
poldrážkové a bezpoldrážkové krídlo „100“	€ 32,70* / € 39,24**
kovové krytky na pánty v poldrážkovom krídle (farba: brúsený nikel, patina, lesklý chróm, lesklá mosadz, biela a čierna); cena za komplet na 1 pánt	€ 4,10* / € 4,92**
padacie tesnenie ¹⁾	€ 38,70* / € 46,44**
zmena na čierny alebo zlatý magnetický zámok pre bezpoldrážkové krídla	€ 8,90* / € 10,68**
zmena na čierne alebo zlaté závesy a záchytnú dosku pre bezkrídlové krídla	€ 23,50* / € 28,20**
magnetický obmedzovač (doraz) ¹⁾ (dostupný v šiestich farbách, str. 145)	€ 38,70* / € 46,44**

¹⁾ pri použití dorazu sa nedá použiť aj padacie tesnenie a naopak

²⁾ iba pre bezpoldrážkové krídla



NEMEZJA

POLDRÁŽKOVÉ, BEZPOLDRÁŽKOVÉ LAKOVANÉ DVEROVÉ KRÍDLA



NEMEZJA 8, okrúhla kľučka BELLA SLIM lesklá mosadz



NEMEZJA 1



NEMEZJA 4



NEMEZJA 7



NEMEZJA 8



NEMEZJA 9



NEMEZJA 10



NEMEZJA 11



NEMEZJA 12



NEMEZJA 13



NEMEZJA 14



LAKOVANIE

€ 375,00* / € 450,00**



BIELA TITÁNOVÁ UV

DOSTUPNÉ RIEŠENIA (str. 150 – 161)

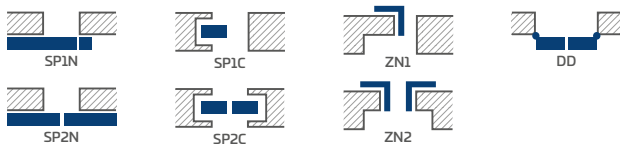

DOSTUPNÉ ŠÍRKY KRÍDIEL



KONŠTRUKCIA

- poldrážkové alebo bezpoldrážkové krídlo vyrobené rámovou technológiou STILE
- vertikálne a horizontálne hranoly z MDF dosky, potiahnuté laminátom a natreté lakom odolným voči UV žiareniu
- výplne z HDF dosky s hrúbkou 16 mm, natreté odolným UV lakom
- voliteľne za príplatok rozširujúce panely zárubne, ako aj rímsa a pilastre str. 147 – 149
- možnosť svojpomocného skrátenia krídla, podrobnosti na strane 145

DOKONČENIE

- krídla a zárubne sú natreté vodným lakom tuženým UV technológiou, čo umožňuje dosiahnuť vysokú odolnosť voči náročným podmienkam používania

KOVANIA

- tri strieborné 2-čapové pánty nastaviteľné v horizontálnej rovine v poldrážkovom krídle
- tri skryté pánty v bezpoldrážkovom krídle striebornej farby (voliteľne za príplatok čiernej farby); pánty sa dodávajú a sú zahrnuté v cene zárubne
- jazýčkovo-závorový zámok v poldrážkovom krídle a magnetický (voliteľne jazýčkovo-západkový) v bezpoldrážkovom krídle: na kľúč, cylindrickú vložku, úsporný alebo s blokadou, farba: strieborná; voliteľne za príplatok magnetický zámok, farba: čierna alebo zlatá

ZASKLENIE

- štandardne mliečne alebo číre tvrdené sklo, a za príplatok lepené sklo VSG 221 bezpečné sklo mliečne alebo čierne, obojstranne hladké
- možnosť zmeny strany zasklenia na RUB (štandardné zasklenie LÍCE)

PRÍPLATKY

továrenské prevrtávanie otvoru na kľučku (tzv. delené) objednané v komplete s krídlom	zadarmo
ventilačný výrez	€ 8,90* / € 10,68**
poldrážkové a bezpoldrážkové krídlo „100“	€ 32,70* / € 39,24**
kovové krytky na pánty v poldrážkovom krídle (farba: brúsený nikel, patina, lesklý chróm, lesklá mosadz, biela a čierna); cena za komplet na 1 pánt	€ 4,10* / € 4,92**
lepené sklo VSG 221, bezpečné sklo, obojstranne hladké	
NEMEZJA 1	mliečne € 104,00* / € 124,80**; čierne € 142,00* / € 170,40**
NEMEZJA 7	mliečne € 80,50* / € 96,60**; čierne € 110,00* / € 132,00**
NEMEZJA 4 a 11	mliečne € 71,00* / € 85,20**; čierne € 97,00* / € 116,40**
NEMEZJA 9	mliečne € 77,40* / € 92,88**; čierne € 132,00* / € 158,40**
NEMEZJA 10	mliečne € 19,30* / € 23,16**; čierne € 26,30* / € 31,56**
NEMEZJA 13	mliečne € 95,10* / € 114,12**; čierne € 159,00* / € 190,80**
padacie tesnenie ¹⁾	€ 38,70* / € 46,44**
zmena na čierny alebo zlatý magnetický zámok pre bezpoldrážkové krídla	€ 8,90* / € 10,68**
zmena na čierne alebo zlaté závesy a záchytnú dosku pre bezkrídlové krídla	€ 23,50* / € 28,20**
magnetický obmedzovač (doraz) ¹⁾ (dostupný v šiestich farbách, str. 145)	€ 38,70* / € 46,44**



LAURENCJA

POLDRÁŽKOVÉ, BEZPOLDRÁŽKOVÉ LAKOVANÉ DVEROVÉ KRÍDLA

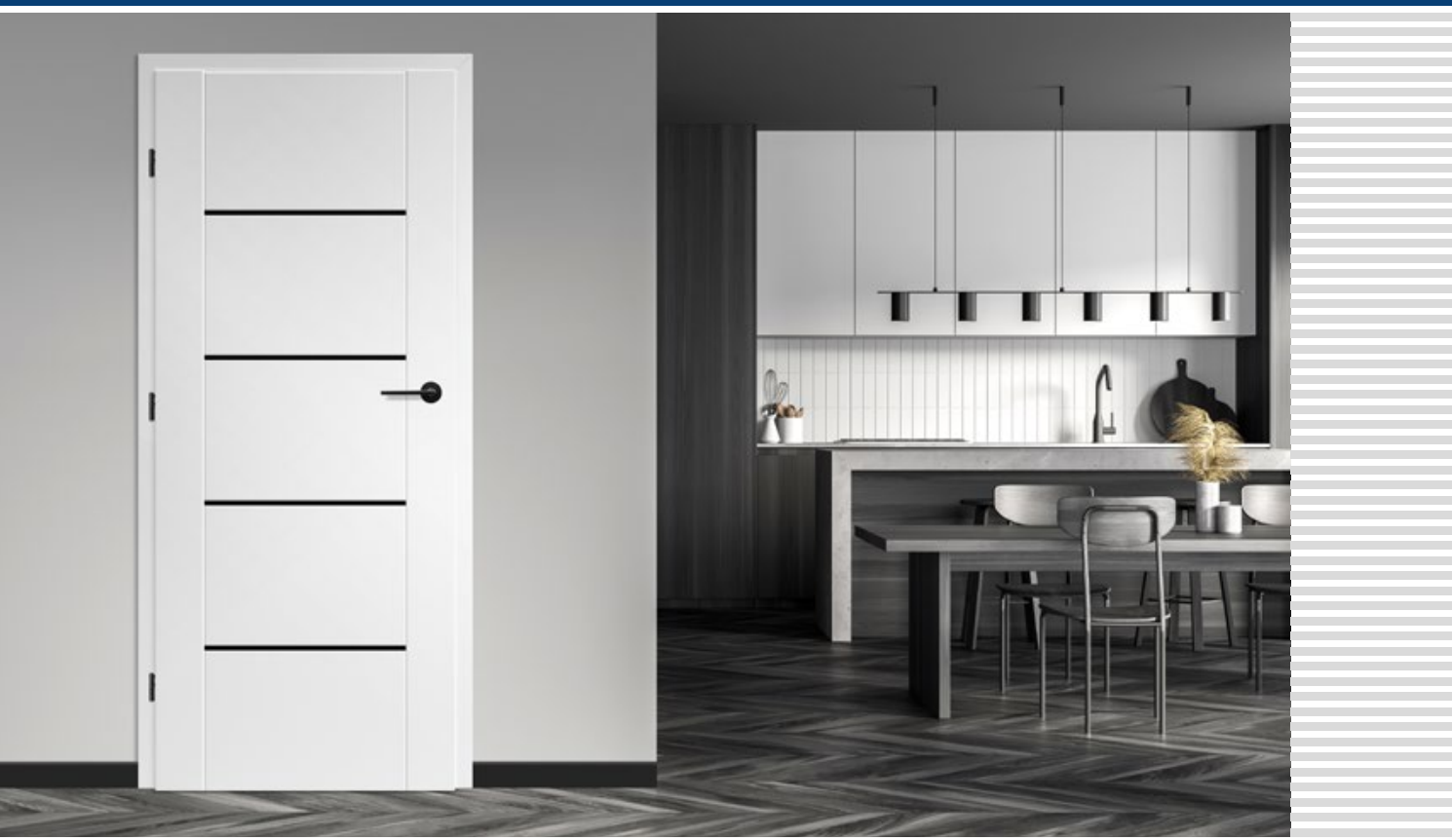

LAURENCJA 1, sklo VSG čierna, okrúhla kľučka BELLA SLIM matná čierna



LAURENCJA 1



LAURENCJA 2



LAURENCJA 3



LAURENCJA 4



LAURENCJA 5



LAURENCJA 6

LAURENCIA1, okrúhla kľučka BELLA SLIM matná čierna a lepené sklo VSG 221 čierna



LAKOVANIE

€ 375,00* / € 450,00**

BIELA TITÁNOVÁ UV

DOSTUPNÉ RIEŠENIA (str. 150 – 161)

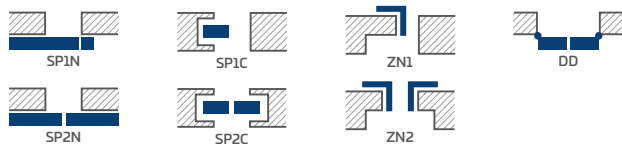

DOSTUPNÉ ŠÍRKY KRÍDIEL

60 70 80N²⁾ 80 90 100

KONŠTRUKCIA

- poldrážkové alebo bezpoldrážkové krídlo vyrobené rámovou technológiou STILE
- vertikálne a horizontálne hranoly z MDF dosky, potiahnuté laminátom a natreté lakom odolným voči UV žiareniu
- výplne z HDF dosky s hrúbkou 4 mm, natreté odolným UV lakom
- voliteľne za príplatok rozširujúce panely zárubne, ako aj rímsa a pilastre str. 147 – 149
- možnosť svojpomocného skrátenia krídla, podrobnosti na strane 145

DOKONČENIE

- krídla a zárubne sú natreté vodným lakom tuženým UV technológiou, čo umožňuje dosiahnuť vysokú odolnosť voči náročným podmienkam používania

KOVANIA

- tri strieborné 2-čapové pánty nastaviteľné v horizontálnej rovine v poldrážkovom krídle
- tri skryté pánty v bezpoldrážkovom krídle striebornej farby (voliteľne za príplatok čiernej farby); pánty sa dodávajú a sú zahrnuté v cene zárubne
- jazýčkovo-závorový zámok v poldrážkovom krídle a magnetický (voliteľne jazýčkovo-západkový) v bezpoldrážkovom krídle: na kľúč, cylindrickú vložku, úsporný alebo s blokadou, farba: strieborná; voliteľne za príplatok magnetický zámok, farba: čierna alebo zlatá

ZASKLENIE

- štandardne mliečne alebo číre tvrdené sklo, a za príplatok lepené sklo VSG 221 bezpečné sklo mliečne alebo čierne, obojstranne hladké
- možnosť zmeny strany zasklenia na RUB (štandardné zasklenie LÍCE)

PRÍPLATKY

továrenské prevrtávanie otvoru na kľučku (tzv. delené) objednané v komplete s krídlom	zadarmo
ventilačný výrez	€ 8,90* / € 10,68**
poldrážkové a bezpoldrážkové krídlo „100“	€ 32,70* / € 39,24**
kovové krytky na pánty v poldrážkovom krídle (farba: brúsený nikel, patina, lesklý chróm, lesklá mosadz, biela a čierna); cena za komplet na 1 pánt	€ 4,10* / € 4,92**
lepené sklo VSG 221, bezpečné sklo, obojstranne hladké; cena za 1 sklenenú tabuľu	
mliečne	€ 3,80* / € 4,56**
čierne	€ 4,80* / € 5,76**
padacie tesnenie ¹⁾	€ 38,70* / € 46,44**
zmena na čierny alebo zlatý magnetický zámok pre bezpoldrážkové krídla	€ 8,90* / € 10,68**
zmena na čierne alebo zlaté závesy a záchytnú dosku pre bezkrídlové krídla	€ 23,50* / € 28,20**
magnetický obmedzovač (doraz) ¹⁾ (dostupný v šiestich farbách, str. 145)	€ 38,70* / € 46,44**

¹⁾ pri použití dorazu sa nedá použiť aj padacie tesnenie a naopak

²⁾ iba pre bezpoldrážkové krídla



BALDUR

POLDRÁŽKOVÉ, BEZPOLDRÁŽKOVÉ A REVERZNÉ LAKOVANÉ DVEROVÉ KRÍDLA



BALDUR 1, kľučka CUBE PREMIUM matná čierna a lepené sklo VSG 441 čierne



BALDUR 1
€ 426,00* / € 511,20**



BALDUR 2
€ 250,00* / € 300,00**



BALDUR 3
€ 451,00* / € 541,20**



BALDUR 4
€ 250,00* / € 300,00**



BALDUR 5
€ 451,00* / € 541,20**



BALDUR 6
€ 250,00* / € 300,00**



BALDUR 7
€ 250,00* / € 300,00**



BALDUR 8
€ 250,00* / € 300,00**

BALDUR7, kľučka CUBE PREMIUM matná čierna



LAKOVANIE

CENA OD € 250,00* / € 300,00**



BIELA TITÁNOVÁ UV

DOSTUPNÉ RIEŠENIA ¹⁾³⁾ (str. 150 – 161)

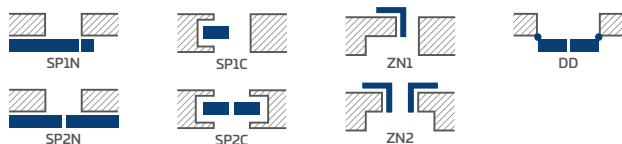

DOSTUPNÉ ŠÍRKY KRÍDIEL

60N⁵⁾ 60 70N⁵⁾ 70 80N⁴⁾ 80 90N⁵⁾ 90 100

VENTILAČNÝ VÝREZ



BALDUR 1



BALDUR 3

KONŠTRUKCIA

- poldrážkové, reverzné alebo bezpoldrážkové krídlo
- vnútorné drevené nosníky (bočné a vrchný, dolný MDF) obložené dvoma HDF doskami
- stabilizačná voštinová výplň alebo plná doska za príplatok
- voliteľne za príplatok rozširujúce panely zárubne, ako aj rímsa a pilastre str. 147 – 149
- možnosť svojpomocného skrátenia krídla, podrobnosti na strane 145 (netýka sa BALDUR1, 3, 5)

DOKONČENIE

- krídla a zárubne sú natreté vodným lakom tuženým UV technológiou, čo umožňuje dosiahnuť vysokú odolnosť voči náročným podmienkam používania
- hrana krídla zhotová štandardnou technológiou alebo bez poldrážky
- v posuvných systémoch BALDUR 1 má v dolnej časti skla viditeľný profil vo farbe hliník alebo čierna

KOVANIA

- tri čapové pánty zaskrutkované v poldrážkovom krídle
- tri skryté pánty v bezpoldrážkovom krídle a dva pánty v reverznom krídle (tretí za príplatok) striebornej farby (voliteľne za príplatok čiernej farby); pánty sa dodávajú a sú zahrnuté v cene zárubne
- jazýčkovo-závorový zámok v poldrážkovom krídle a magnetický (voliteľne jazýčkovo-západkový) v bezpoldrážkovom: na kľúč, cylindrickú vložku, úsporný alebo s blokadou, farba: strieborná; voliteľne za príplatok magnetický zámok, farba: čierna alebo zlatá
- magnetický zámok v reverznom krídle: na kľúč, patentovaná cylindrická vložka, úsporný zámok alebo zámok v striebornej farbe; na želanie v čiernej alebo zlatej farbe za príplatok

ZASKLENIE

- **BALDUR 1, 3, 5 štandardne lepené sklo a bezpečnostné tvrdené sklo VSG/ESG 441, mliečne alebo čierne, obojstranne hladké**
- pevná šírka zasklenia; BALDUR 1 – 50 mm, BALDUR 3, 5 – 210 mm

PRÍPLATKY

reverzné krídlo	€ 86,20* / € 103,44**
vyplnenie plnou doskou	€ 40,30* / € 48,36**
ventilačný výrez	€ 8,90* / € 10,68**
poldrážkové a bezpoldrážkové krídlo „100“	€ 32,70* / € 39,24**

dodatočný dolný hranol, ktorý umožňuje skrátiť krídlo pri vykonávaní montáže v rozsahu do max. 8 cm (netýka sa modelu Baldur 1, 3, 5) € 8,90* / € 10,68**

kovové krytky na pánty v poldrážkovom krídle (farba: brúsený nikel, patina, lesklý chróm, lesklá mosadz, biela a čierna); cena za komplet na 1 pánt € 4,10* / € 4,92**

padacie tesnenie ²⁾ (netýka sa modelu BALDUR 1, 3, 5) € 38,70* / € 46,44**

zmena na magnetický zámok, farba: čierna alebo zlatá, pre bezpoldrážkové a reverzné krídla € 8,90* / € 10,68**

zmena na čierne alebo zlaté závesy a záchytnú dosku pre bezkrídlové krídla € 23,50* / € 28,20**

magnetický obmedzovač (doraz) ²⁾ (dostupný v šiestich farbách, str. 145) € 38,70* / € 46,44**

norma PL2112 € 47,60* / € 57,12**

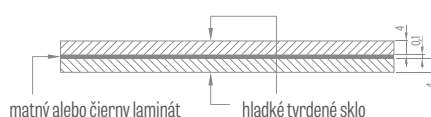

matný alebo čierny laminát hladké tvrdené sklo

FRÉZOVANIE

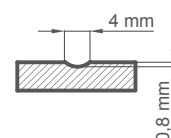

Štandardné sklo VSG/ESG lepené a tvrdené, mliečne alebo čierne

¹⁾ modely BALDUR 3, 5 nie sú dostupné v posuvných systémoch a ako dvojkridlové dvere

²⁾ pri použití dorazu sa nedá použiť aj padacie tesnenie a naopak

³⁾ model BALDUR 1 nedostupný v puzdrových systémoch

⁴⁾ iba pre bezpoldrážkové a reverzné krídla

⁵⁾ len BALDUR 1 bezpoldrážkovom a reverznom krídle



ANUBIS

POLDRÁŽKOVÉ, BEZPOLDRÁŽKOVÉ A REVERZNÉ LAKOVANÉ DVEROVÉ KRÍDLA



ANUBIS 2, okrúhla kľučka BELLA SLIM lesklá mosadz



ANUBIS 1



ANUBIS 2



ANUBIS 3



ANUBIS 4



ANUBIS 5

ANUBIS 3, okrúhla kľučka BELLA SLIM lesklá mosadz



LAKOVANIE

€ 250,00* / € 300,00**



BIELA TITÁNOVÁ UV

DOSTUPNÉ RIEŠENIA (str. 150 – 161)

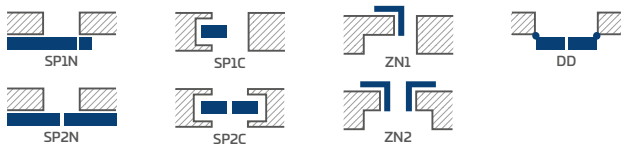

DOSTUPNÉ ŠÍRKY KRÍDIEL

60 70 80N²⁾ 80 90 100

KONŠTRUKCIA

- poldrážkové, reverzné alebo bezpoldrážkové krídlo
- vnútorné drevené nosníky (bočné a vrchný, dolný MDF) obložené dvoma HDF doskami
- stabilizačná voštinová výplň alebo plná doska za príplatok
- voliteľne za príplatok rozširujúce panely zárubne, ako aj rímša a pilastre str. 147 – 149
- možnosť svojpomocného skrátenia krídla, podrobnosti na strane 145

DOKONČENIE

- krídla a zárubne sú natreté vodným lakom tuženým UV technológiou, čo umožňuje dosiahnuť vysokú odolnosť voči náročným podmienkam používania
- hrana krídla zhotová štandardnou technológiou alebo bez poldrážky

KOVANIA

- tri čapové pánty zaskrutkované v poldrážkovom krídle
- tri skryté pánty v bezpoldrážkovom krídle a dva pánty v reverznom krídle (tretí za príplatok) striebornej farby (voliteľne za príplatok čiernej farby); pánty sa dodávajú a sú zahrnuté v cene zárubne
- jazyčkovo-závorový zámok v poldrážkovom krídle a magnetický (voliteľne jazyčkovo-západkový) v bezpoldrážkovom: na kľúč, cylindrickú vložku, úsporný alebo s blokádou, farba: strieborná; voliteľne za príplatok magnetický zámok, farba: čierna alebo zlatá
- magnetický zámok v reverznom krídle: na kľúč, patentovaná cylindrická vložka, úsporný zámok alebo zámok v striebornej farbe; na želanie v čiernej alebo zlatej farbe za príplatok

FRÉZOVANIE

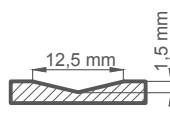

PRÍPLATKY

reverzné krídlo	€ 86,20* / € 103,44**
vyplnenie plnou doskou	€ 40,30* / € 48,36**
ventilačný výrez	€ 8,90* / € 10,68**
poldrážkové a bezpoldrážkové krídlo „100“	€ 32,70* / € 39,24**
dodatočný dolný hranol (možnosť skrátenia pri montáži v rozsahu do 8 cm)	€ 8,90* / € 10,68**
kovové krytky na pánty v poldrážkovom krídle (farba: brúsený nikel, patina, lesklý chróm, lesklá mosadz, biela a čierna); cena za komplet na 1 pánt	€ 4,10* / € 4,92**
padacie tesnenie ¹⁾	€ 38,70* / € 46,44**
zmena na magnetický zámok, farba: čierna alebo zlatá, pre bezpoldrážkové a reverzné krídla	€ 8,90* / € 10,68**
zmena na čierne alebo zlaté závesy a záchytnú dosku pre bezkrídlové krídla	€ 23,50* / € 28,20**
magnetický obmedzovač (doraz) ¹⁾ (dostupný v šiestich farbách, str. 145)	€ 38,70* / € 46,44**
norma PL2112	€ 47,60* / € 57,12**

¹⁾ pri použití dorazu sa nedá použiť aj padacie tesnenie a naopak

²⁾ iba pre bezpoldrážkové a reverzné krídla



UNO PREMIUM

POLDRÁŽKOVÉ, BEZPOLDRÁŽKOVÉ A REVERZNÉ LAKOVANÉ DVEROVÉ KRÍDLA



UNO PREMIUM, kľučka LUNA lesklý chróm

Bezpodrážkové dvere, 8 cm obložka, 90° spoje rámov, pohľad na zárubňovú stranu



Podrážkové dvere, 8 cm obložka, 45° spoje rámov, pohľad na zárubňovú stranu



Podrážkové dvere, 6 cm obložka, spoje zárubne pod uhlom 45 stupňov, pohľad na pántovú stranu



UNO PREMIUM, kľučka CUBE matná čierna



LAKOVANIE

€ 224,00* / € 268,80**

BIELA TITÁNOVÁ UV

DOSTUPNÉ RIEŠENIA (str. 150 – 161)

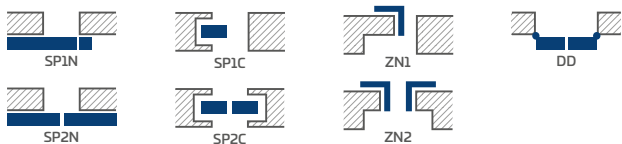

DOSTUPNÉ ŠÍRKY KRÍDIEL

60N²⁾ 60 70N²⁾ 70 80N²⁾ 80 90N²⁾ 90 100

KONŠTRUKCIA

- poldrážkové, reverzné alebo bezpoldrážkové krídlo
- vnútorné drevené nosníky (bočné a vrchný, dolný MDF) obložené dvoma HDF doskami
- stabilizačná voštinová výplň alebo plná doska za príplatok
- voliteľne za príplatok rozširujúce panely zárubne, ako aj rímša a pilastre str. 147 – 149
- možnosť svojpomocného skrátenia krídla, podrobnosti na strane 145

DOKONČENIE

- krídla a zárubne sú natreté vodným lakom tuženým UV technológiou, čo umožňuje dosiahnuť vysokú odolnosť voči náročným podmienkam používania
- hrana krídla zhotovená štandardnou technológiou

KOVANIA

- tri čapové pánty zaskrutkované v poldrážkovom krídle
- tri skryté pánty v bezpoldrážkovom krídle a dva pánty v reverznom krídle (tretí za príplatok) striebornej farby (voliteľne za príplatok čiernej farby); pánty sa dodávajú a sú zahrnuté v cene zárubne
- jazýčkovo-závorový zámok v poldrážkovom krídle a magnetický (voliteľne jazýčkovo-západkový) v bezpoldrážkovom: na kľúč, cylindrickú vložku, úsporný alebo s blokadou, farba: strieborná; voliteľne za príplatok magnetický zámok, farba: čierna alebo zlatá
- magnetický zámok v reverznom krídle: na kľúč, patentovaná cylindrická vložka, úsporný zámok alebo zámok v striebornej farbe; na želanie v čiernej alebo zlatej farbe za príplatok

PRÍPLATKY

reverzné krídlo	€ 86,20* / € 103,44**
vyplnenie plnou doskou	€ 40,30* / € 48,36**
ventilačný výrez	€ 8,90* / € 10,68**
poldrážkové a bezpoldrážkové krídlo „100“	€ 32,70* / € 39,24**
poldrážkové a bezpoldrážkové krídlo „110“	€ 65,30* / € 78,36**
dodatočný dolný hranol (možnosť skrátenia pri montáži v rozsahu do 8 cm)	€ 8,90* / € 10,68**
kovové krytky na pánty v poldrážkovom krídle (farba: brúsený nikel, patina, lesklý chróm, lesklá mosadz, biela a čierna); cena za komplet na 1 pánt	€ 4,10* / € 4,92**
padacie tesnenie ¹⁾	€ 38,70* / € 46,44**
zmena na magnetický zámok, farba: čierna alebo zlatá, pre bezpoldrážkové a reverzné krídla	€ 8,90* / € 10,68**
zmena na čierne alebo zlaté závesy a záchytnú dosku pre bezkrídlové krídla	€ 23,50* / € 28,20**
magnetický obmedzovač (doraz) ¹⁾ (dostupný v šiestich farbách, str. 145)	€ 38,70* / € 46,44**
okienko, nehrdzavejúca oceľ: leštený „chróm“ alebo brúsený „satén“, ako aj matná čierna; mliečne sklo DECOMAT, bezfarebné sklo, priemer okienka: vnú. 235 mm von. 350 mm)	€ 151,00* / € 181,20** € 237,00* / € 284,40** (matná čierna)
norma PL2112	€ 47,60* / € 57,12**

¹⁾ pri použití dorazu sa nedá použiť aj padacie tesnenie a naopak

²⁾ iba pre bezpoldrážkové a reverzné krídla



TURAN



POLDRÁŽKOVÉ, BEZPOLDRÁŽKOVÉ LAKOVANÉ DVEROVÉ KRÍDLA



TURAN 4, kľučka CUBE matná čierna



TURAN 1



TURAN 2



TURAN 3



TURAN 4



TURAN 5



TURAN 6



TURAN 7^{*)}

^{*)} na obrázku je predstavená verzia REVERZ



LAKOVANIE

€ 357,00* / € 428,40**



BIELA TITÁNOVÁ UV

DOSTUPNÉ RIEŠENIA (str. 150 – 161)

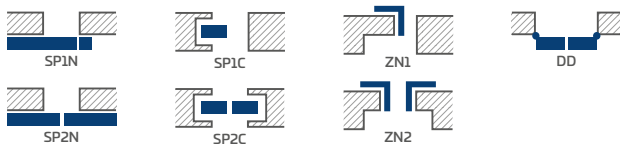

DOSTUPNÉ ŠÍRKY KRÍDIEL



KONŠTRUKCIA

- poldrážkové alebo bezpoldrážkové krídlo vyrobené rámovou technológiou STILE
- vertikálne a horizontálne hranoly z MDF, potiahnuté laminátom a natreté lakom odolným voči UV žiareniu
- výplne z MDF dosky s hrúbkou 16 mm, frézované a maľované lakom odolným voči UV žiareniu
- voliteľne za príplatok rozširujúce panely zárubne, ako aj rímša a pilastre str. 147 – 149
- možnosť svojpomocného skrátenia krídla, podrobnosti na strane 145

DOKONČENIE

- krídla a zárubne sú natreté vodným lakom tuženým UV technológiou, čo umožňuje dosiahnuť vysokú odolnosť voči náročným podmienkam používania

KOVANIA

- tri strieborné 2-čapové pánty nastaviteľné v horizontálnej rovine v poldrážkovom krídle
- tri skryté pánty v bezpoldrážkovom krídle striebornej farby (voliteľne za príplatok čiernej farby); pánty sa dodávajú a sú zahrnuté v cene zárubne
- jazýčkovo-závorový zámok v poldrážkovom krídle a magnetický (voliteľne jazýčkovo-západkový) v bezpoldrážkovom krídle: na kľúč, cylindrickú vložku, úsporný alebo s blokádou, farba: strieborná; voliteľne za príplatok magnetický zámok, farba: čierna alebo zlatá

ZASKLENIE

- model TURAN 1, kalené sklo 4 mm alebo za príplatok lepené sklo VSG 221 mliečne alebo čierne sklo, obojstranne hladké
- model TURAN 7 dostupný jednostranne so zrkadlom. Druhá strana – lakovaná doska BIELA TITÁNOVÁ UV. Averz – zrkadlo na strane pántov.

FRÉZOVANIE

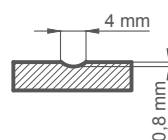

PRÍPLATKY

továrenské prevrtanie otvoru na kľučku (tzv. delené) objednané v komplete s krídlom	zadarmo
ventilačný výrez	€ 8,90* / € 10,68**
poldrážkové a bezpoldrážkové krídlo „100“	€ 32,70* / € 39,24**
kovové krytky na pánty v poldrážkovom krídle (farba: brúsený nikel, patina, lesklý chróm, lesklá mosadz, biela a čierna); cena za komplet na 1 pánt	€ 4,10* / € 4,92**
lepené sklo VSG 221 bezpečnostné sklo, obojstranne hladké (týka sa TURAN 1)	
mliečne	€ 118,00* / € 141,60**
čierne	€ 161,00* / € 193,20**
padacie tesnenie ¹⁾	€ 38,70* / € 46,44**
zmena na čierny alebo zlatý magnetický zámok pre bezpoldrážkové krídla	€ 8,90* / € 10,68**
zmena na čierne alebo zlaté závesy a záchytnú dosku pre bezkrídlové krídla	€ 23,50* / € 28,20**
magnetický obmedzovač (doraz) ¹⁾ (dostupný v šiestich farbách, str. 145)	€ 38,70* / € 46,44**

¹⁾ pri použití dorazu sa nedá použiť aj padacie tesnenie a naopak

²⁾ iba pre bezpoldrážkové krídla



MILDA

produkt rekomendowany
do konkursu



2019

POLDRÁŽKOVÉ, BEZPOLDRÁŽKOVÉ A REVERZNÉ LAKOVANÉ DVEROVÉ KRÍDLA



MILDA 4, kľučka CUBE PREMIUM matná čierna



MILDA 1



MILDA 2



MILDA 3



MILDA 4



MILDA 5

MILDA 2, kľučka CUBE PREMIUM matná čierna



LAKOVANIE

€ 271,00* / € 325,20**



BIELA TITÁNOVÁ UV

DOSTUPNÉ RIEŠENIA (str. 150 – 161)

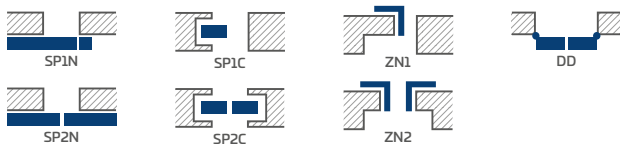

DOSTUPNÉ ŠÍRKY KRÍDIEL

60 70 80N²⁾ 80 90 100

KONŠTRUKCIA

- poldrážkové, reverzné alebo bezpoldrážkové krídlo
- vnútorné drevené nosníky (bočné a vrchný, dolný MDF) obložené dvoma HDF doskami
- stabilizačná voštinová výplň alebo plná doska za príplatok
- voliteľne za príplatok rozširujúce panely zárubne, ako aj rímša a pilastre str. 147 – 149
- možnosť svojpomocného skrátenia krídla, podrobnosti na strane 145

DOKONČENIE

- krídla a zárubne sú natreté vodným lakom tuženým UV technológiou, čo umožňuje dosiahnuť vysokú odolnosť voči náročným podmienkam používania
- hrana krídla zhotová štandardnou technológiou alebo bez poldrážky

KOVANIA

- tri čapové pánty zaskrutkované v poldrážkovom krídle
- tri skryté pánty v bezpoldrážkovom krídle a dva pánty v reverznom krídle (tretí za príplatok) striebornej farby (voliteľne za príplatok čiernej farby); pánty sa dodávajú a sú zahrnuté v cene zárubne
- jazýčkovo-závorový zámok v poldrážkovom krídle a magnetický (voliteľne jazýčkovo-západkový) v bezpoldrážkovom: na kľúč, cylindrickú vložku, úsporný alebo s blokádou, farba: strieborná; voliteľne za príplatok magnetický zámok, farba: čierna alebo zlatá
- magnetický zámok v reverznom krídle: na kľúč, patentovaná cylindrická vložka, úsporný zámok alebo zámok v striebornej farbe; na želanie v čiernej alebo zlatej farbe za príplatok

FRÉZOVANIE

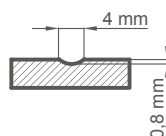

PRÍPLATKY

reverzné krídlo	€ 86,20* / € 103,44**
vyplnenie plnou doskou	€ 40,30* / € 48,36**
ventilačný výrez	€ 8,90* / € 10,68**
poldrážkové a bezpoldrážkové krídlo „100“	€ 32,70* / € 39,24**
dodatočný dolný hranol (možnosť skrátenia pri montáži v rozsahu do 8 cm)	€ 8,90* / € 10,68**
kovové krytky na pánty v poldrážkovom krídle (farba: brúsený nikel, patina, lesklý chróm, lesklá mosadz, biela a čierna); cena za komplet na 1 pánt	€ 4,10* / € 4,92**
padacie tesnenie ¹⁾	€ 38,70* / € 46,44**
zmena na magnetický zámok, farba: čierna alebo zlatá, pre bezpoldrážkové a reverzné krídla	€ 8,90* / € 10,68**
zmena na čierne alebo zlaté závesy a záchytnú dosku pre bezkrídlové krídla	€ 23,50* / € 28,20**
magnetický obmedzovač (doraz) ¹⁾ (dostupný v šiestich farbách, str. 145)	€ 38,70* / € 46,44**
norma PL2112	€ 47,60* / € 57,12**

¹⁾ pri použití doraz sa nedá použiť aj padacie tesnenie a naopak

²⁾ iba pre bezpoldrážkové a reverzné krídla



SYLENA

POLDRÁŽKOVÉ, BEZPOLDRÁŽKOVÉ A REVERZNÉ LAKOVANÉ DVEROVÉ KRÍDLA



SYLENA 5, kľučka BELLA SLIM lesklá mosadz



SYLENA 1
€ 237,00* / € 284,40**



SYLENA 2
€ 237,00* / € 284,40**



SYLENA 3
€ 237,00* / € 284,40**



SYLENA 4
€ 237,00* / € 284,40**



SYLENA 5
€ 237,00* / € 284,40**



SYLENA 6
€ 250,00* / € 300,00**



SYLENA 7
€ 250,00* / € 300,00**



SYLENA 8
€ 250,00* / € 300,00**

SYLENA 3, kľučka CUBE matná čierna



LAKOVANIE

CENA OD € 237,00* / € 284,40**



BIELA TITÁNOVÁ UV

DOSTUPNÉ RIEŠENIA (str. 150 – 161)

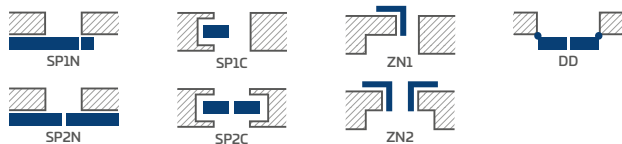

DOSTUPNÉ ŠÍRKY KRÍDIEL



KONŠTRUKCIA

- poldrážkové, reverzné alebo bezpoldrážkové krídlo
- vnútorné drevené nosníky (bočné a vrchný, dolný MDF) obložené dvoma HDF doskami
- stabilizačná voštinová výplň alebo plná doska za príplatok
- voliteľne za príplatok rozširujúce panely zárubne, ako aj rímša a pilastre str. 147 – 149
- možnosť svojpomocného skrátenia krídla, podrobnosti na strane 145

DOKONČENIE

- krídla a zárubne sú natreté vodným lakom tuženým UV technológiou, čo umožňuje dosiahnuť vysokú odolnosť voči náročným podmienkam používania
- hrana krídla zhotová štandardnou technológiou alebo bez poldrážky

KOVANIA

- tri čapové pánty zaskrutkované v poldrážkovom krídle
- tri skryté pánty v bezpoldrážkovom krídle a dva pánty v reverznom krídle (tretí za príplatok) striebornej farby (voliteľne za príplatok čiernej farby); pánty sa dodávajú a sú zahrnuté v cene zárubne
- jazýčkovo-závorový zámok v poldrážkovom krídle a magnetický (voliteľne jazýčkovo-západkový) v bezpoldrážkovom: na kľúč, cylindrickú vložku, úsporný alebo s blokádou, farba: strieborná; voliteľne za príplatok magnetický zámok, farba: čierna alebo zlatá
- magnetický zámok v reverznom krídle: na kľúč, patentovaná cylindrická vložka, úsporný zámok alebo zámok v striebornej farbe; na želanie v čiernej alebo zlatej farbe za príplatok

FRÉZOVANIE

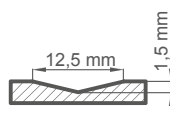

PRÍPLATKY

reverzné krídlo	€ 86,20* / € 103,44**
vyplnenie plnou doskou	€ 40,30* / € 48,36**
ventilačný výrez	€ 8,90* / € 10,68**
poldrážkové a bezpoldrážkové krídlo „100“	€ 32,70* / € 39,24**
dodatočný dolný hranol (možnosť skrátenia pri montáži v rozsahu do 8 cm)	€ 8,90* / € 10,68**
kovové krytky na pánty v poldrážkovom krídle (farba: brúsený nikel, patina, lesklý chróm, lesklá mosadz, biela a čierna); cena za komplet na 1 pánt	€ 4,10* / € 4,92**
padacie tesnenie ¹⁾	€ 38,70* / € 46,44**
zmena na magnetický zámok, farba: čierna alebo zlatá, pre bezpoldrážkové a reverzné krídla	€ 8,90* / € 10,68**
zmena na čierne alebo zlaté závesy a záchytnú dosku pre bezkrídlové krídla	€ 23,50* / € 28,20**
magnetický obmedzovač (doraz) ¹⁾ (dostupný v šiestich farbách, str. 145)	€ 38,70* / € 46,44**
norma PL2112	€ 47,60* / € 57,12**

* CENA BEZ DPH, ** CENA S DPH, ***/** Cena krídla, nezahŕňa kľučku a zárubňu

¹⁾ pri použití doraz sa nedá použiť aj padacie tesnenie a naopak

²⁾ iba pre bezpoldrážkové a reverzné krídla

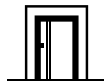

INTARZIE

DEKORAČNÁ VLOŽKA V JEDNEJ ROVINE S LAMINÁTOM



ALTAMURA 1, dekor ČIERNA ST CPL, intarzia LUX 421, kľučka CUBE PREMIUM

INTARZIA LUX ČIERNA

NOVINKA



intarzia LUX 217
priplatok € 78,30* / € 93,96**



intarzia LUX 218
priplatok € 78,30* / € 93,96**



intarzia LUX 219
priplatok € 78,30* / € 93,96**



intarzia LUX 220
priplatok € 78,30* / € 93,96**



intarzia LUX 221
priplatok € 78,30* / € 93,96**



intarzia LUX 203
priplatok € 78,30* / € 93,96**



intarzia LUX 204
priplatok € 78,30* / € 93,96**



intarzia LUX 212
priplatok € 78,30* / € 93,96**



intarzia LUX 213
priplatok € 78,30* / € 93,96**



intarzia LUX 207
priplatok € 78,30* / € 93,96**



intarzia LUX 214
priplatok € 78,30* / € 93,96**



intarzia LUX 216
priplatok € 78,30* / € 93,96**

Zárubňa ČIERNA ST CPL, krídlo DUB CLASSIC CPL

INTARZIE sú umiestnené na oboch stranách krídla a zlíčované s jeho rovinou.
Intarzia má šírku 8 mm alebo 50 mm.

Dostupné odtiene INTARZIÍ LUX:
brúsená oceľ, čierna, brúsené zlato, dub (zhodujúci sa s DUB CLASSIC CPL 0,2 a 0,7), brúsená meď.

Predstavené INTARZIE môžu byť použité ako možnosti dostupné za príplatok v nasledujúcich modeloch dostupných v norme PL a PL2112 (ak sú dostupné):

- UNO PREMIUM laminát
- ALTAMURA 1
- FORTECA RC2 a RC3
- HERSE SET EKO 30 dB
- HERSE SET 32 dB
- HERSE SET AKUSTIC 39 dB
- LEDA EI30 a EI60
- HYPERION EI30 RC2

Na obrázkoch sú zobrazené dvere bez zľavy s úsporným zámkom, polohy zámku sa môžu na iných typoch dverí líšiť.

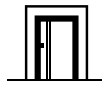

INTARZIE

DEKORAČNÁ VLOŽKA V JEDNEJ ROVINE S LAMINÁTOM

NOVINKA

INTARZIA LUX DUB



intarzia **LUX 317**
príplatok € 78,30* / € 93,96**



intarzia **LUX 318**
príplatok € 78,30* / € 93,96**



intarzia **LUX 319**
príplatok € 78,30* / € 93,96**



intarzia **LUX 320**
príplatok € 78,30* / € 93,96**



intarzia **LUX 321**
príplatok € 78,30* / € 93,96**



intarzia **LUX 303**
príplatok € 78,30* / € 93,96**



intarzia **LUX 304**
príplatok € 78,30* / € 93,96**



intarzia **LUX 312**
príplatok € 78,30* / € 93,96**



intarzia **LUX 313**
príplatok € 78,30* / € 93,96**



intarzia **LUX 307**
príplatok € 78,30* / € 93,96**



intarzia **LUX 314**
príplatok € 78,30* / € 93,96**



intarzia **LUX 316**
príplatok € 78,30* / € 93,96**

Zárubňa DUB CLASSIC CPL 0,2 krídlo BIELA ST CPL

INTARZIE sú umiestnené na oboch stranách krídla a zlíčované s jeho rovinou.
Intarzia má šírku 8 mm alebo 50 mm.

Dostupné odtiene **INTARZIÍ LUX**:
brúsená oceľ, čierna, brúsené zlato, dub (zhodujúci sa s DUB CLASSIC CPL 0,2 a 0,7), brúsená meď.

Predstavené **INTARZIE** môžu byť použité ako možnosti dostupné za príplatok v nasledujúcich modeloch dostupných v norme PL a PL2112 (ak sú dostupné):

- UNO PREMIUM laminát
- ALTAMURA 1
- FORTECA RC2 a RC3
- HERSE SET EKO 30 dB
- HERSE SET 32 dB
- HERSE SET AKUSTIC 39 dB
- LEDA EI30 a EI60
- HYPERION EI30 RC2

Na obrázkoch sú zobrazené dvere bez zľavy s úsporným zámkom, polohy zámku sa môžu na iných typoch dverí líšiť.

INTARZIA LUX BRÚSENÉ ZLATO

NOVINKA

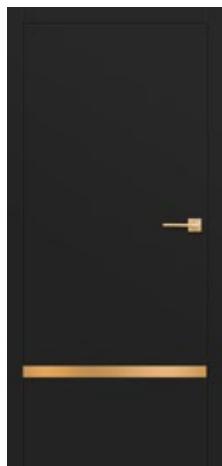

intarzia **LUX 417**
priplatok € 78,30* / € 93,96**

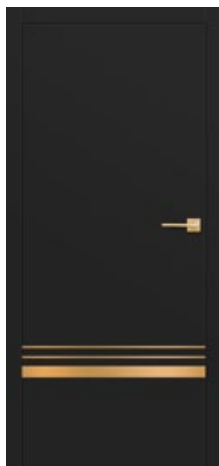

intarzia **LUX 418**
priplatok € 78,30* / € 93,96**

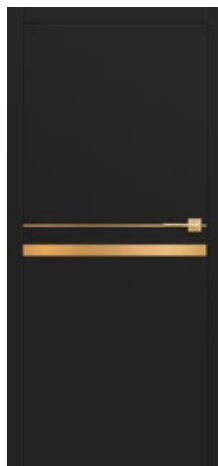

intarzia **LUX 419**
priplatok € 78,30* / € 93,96**

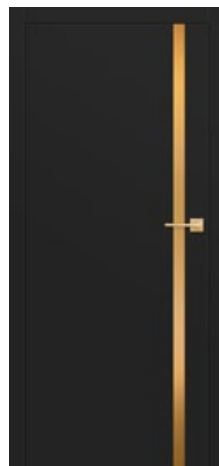

intarzia **LUX 420**
priplatok € 78,30* / € 93,96**



intarzia **LUX 421**
priplatok € 78,30* / € 93,96**

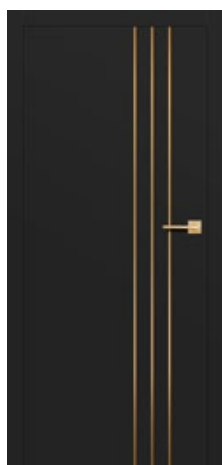

intarzia **LUX 403**
priplatok € 78,30* / € 93,96**

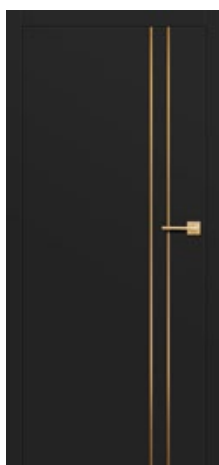

intarzia **LUX 404**
priplatok € 78,30* / € 93,96**

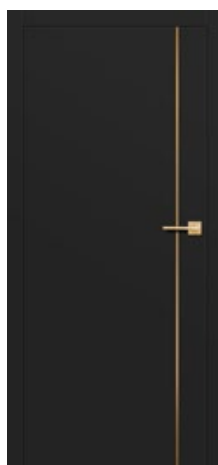

intarzia **LUX 412**
priplatok € 78,30* / € 93,96**

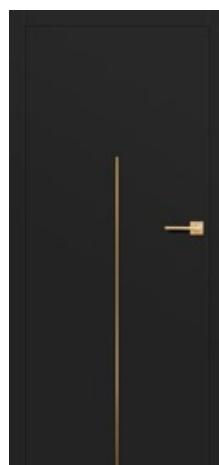

intarzia **LUX 413**
priplatok € 78,30* / € 93,96**

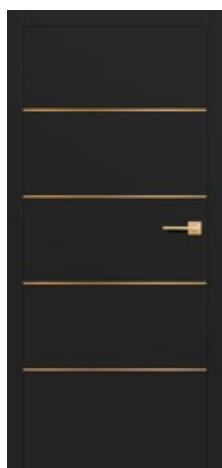

intarzia **LUX 407**
priplatok € 78,30* / € 93,96**

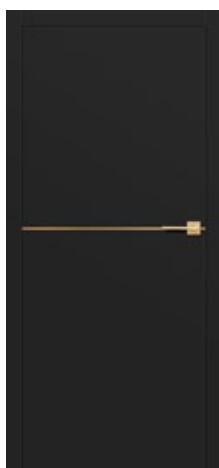

intarzia **LUX 414**
priplatok € 78,30* / € 93,96**

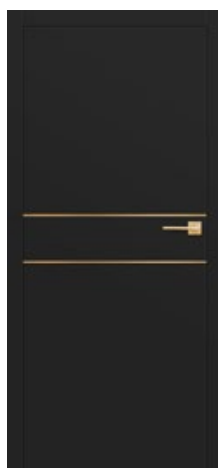

intarzia **LUX 416**
priplatok € 78,30* / € 93,96**

Zárubňa a krídlo ČIERNA ST CPL

INTARZIE sú umiestnené na oboch stranách krídla a zlíčováné s jeho rovinou.
Intarzia má šírku 8 mm alebo 50 mm.

Dostupné odtiene **INTARZIÍ LUX**:
brúsená oceľ, čierna, brúsené zlato, dub (zhodujúci sa s DUB CLASSIC CPL 0,2 a 0,7), brúsená meď.

Predstavené **INTARZIE** môžu byť použité ako možnosti dostupné za príplatok v nasledujúcich modeloch dostupných v norme PL a PL2112 (ak sú dostupné):

- UNO PREMIUM laminát
- ALTAMURA 1
- FORTECA RC2 a RC3
- HERSE SET EKO 30 dB
- HERSE SET 32 dB
- HERSE SET AKUSTIC 39 dB
- LEDA EI30 a EI60
- HYPERION EI30 RC2

Na obrázkoch sú zobrazené dvere bez zľavy s úsporným zámkom, polohy zámku sa môžu na iných typoch dverí líšiť.

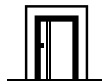

INTARZIE

DEKORAČNÁ VLOŽKA V JEDNEJ ROVINE S LAMINÁTOM

NOVINKA

INTARZIA LUX BRÚSENÁ OCEĽ



intarzia **LUX 117**
príplatok € 78,30* / € 93,96**



intarzia **LUX 118**
príplatok € 78,30* / € 93,96**



intarzia **LUX 119**
príplatok € 78,30* / € 93,96**



intarzia **LUX 120**
príplatok € 78,30* / € 93,96**



intarzia **LUX 121**
príplatok € 78,30* / € 93,96**



intarzia **LUX 103**
príplatok € 78,30* / € 93,96**



intarzia **LUX 104**
príplatok € 78,30* / € 93,96**



intarzia **LUX 112**
príplatok € 78,30* / € 93,96**



intarzia **LUX 113**
príplatok € 78,30* / € 93,96**



intarzia **LUX 107**
príplatok € 78,30* / € 93,96**



intarzia **LUX 114**
príplatok € 78,30* / € 93,96**



intarzia **LUX 116**
príplatok € 78,30* / € 93,96**

Zárubňa a krídlo SVETLOSTIVÁ ST CPL

INTARZIE sú umiestnené na oboch stranách krídla a zlíčované s jeho rovinou.

Intarzia má šírku 8 mm alebo 50 mm.

Dostupné odtiene **INTARZIÍ LUX**:
brúsená oceľ, čierna, brúsené zlato, dub (zhodujúci sa s DUB CLASSIC CPL 0,2 a 0,7), brúsená meď.

Predstavené **INTARZIE** môžu byť použité ako možnosti dostupné za príplatok v nasledujúcich modeloch dostupných v norme PL a PL2112 (ak sú dostupné):

- UNO PREMIUM laminát
- ALTAMURA 1
- FORTECA RC2 a RC3
- HERSE SET EKO 30 dB
- HERSE SET 32 dB
- HERSE SET AKUSTIC 39 dB
- LEDA EI30 a EI60
- HYPERION EI30 RC2

Na obrázkoch sú zobrazené dvere bez zľavy s úsporným zámkom, polohy zámku sa môžu na iných typoch dverí líšiť.

INTARZIA LUX BRÚSENÁ MEĎ

NOVINKA

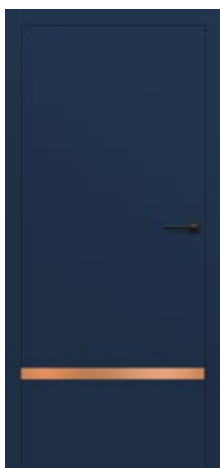

intarzia LUX 517
priplatok € 78,30* / € 93,96**

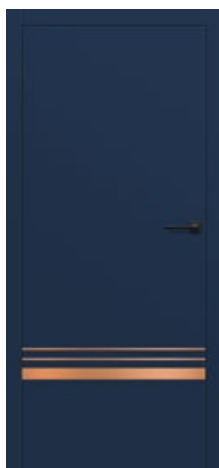

intarzia LUX 518
priplatok € 78,30* / € 93,96**



intarzia LUX 519
priplatok € 78,30* / € 93,96**



intarzia LUX 520
priplatok € 78,30* / € 93,96**



intarzia LUX 521
priplatok € 78,30* / € 93,96**

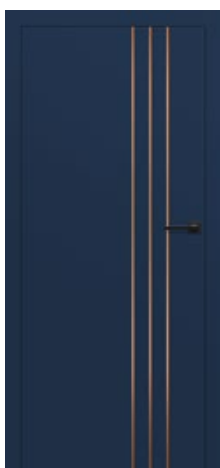

intarzia LUX 503
priplatok € 78,30* / € 93,96**

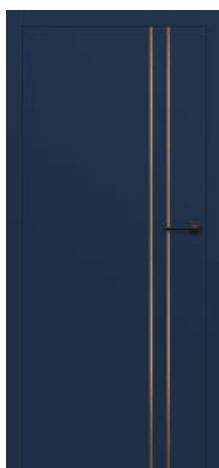

intarzia LUX 504
priplatok € 78,30* / € 93,96**

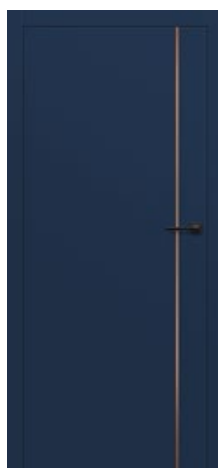

intarzia LUX 512
priplatok € 78,30* / € 93,96**



intarzia LUX 513
priplatok € 78,30* / € 93,96**



intarzia LUX 507
priplatok € 78,30* / € 93,96**

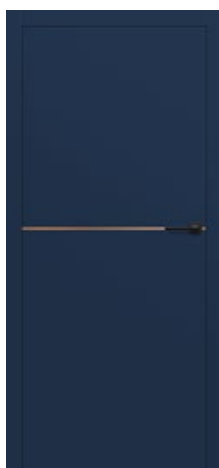

intarzia LUX 514
priplatok € 78,30* / € 93,96**

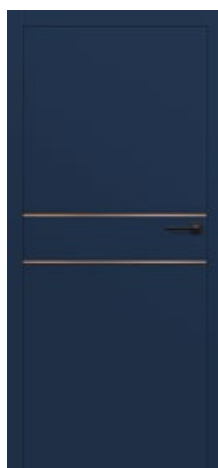

intarzia LUX 516
priplatok € 78,30* / € 93,96**

Zárubňa a krídlo NÁMORNÍČKA MODRÁ ST CPL

INTARZIE sú umiestnené na oboch stranách krídla a zlíčované s jeho rovinou.
Intarzia má šírku 8 mm alebo 50 mm.

Dostupné odtiene INTARZIÍ LUX:
brúsená oceľ, čierna, brúsené zlato, dub (zhodujúci sa s DUB CLASSIC CPL 0,2 a 0,7), brúsená meď.

Predstavené INTARZIE môžu byť použité ako možnosti dostupné za príplatok v nasledujúcich modeloch dostupných v norme PL a PL2112 (ak sú dostupné):

- UNO PREMIUM laminát
- ALTAMURA 1
- FORTECA RC2 a RC3
- HERSE SET EKO 30 dB
- HERSE SET 32 dB
- HERSE SET AKUSTIC 39 dB
- LEDA EI30 a EI60
- HYPERION EI30 RC2

Na obrázkoch sú zobrazené dvere bez zľavy s úsporným zámkom, polohy zámku sa môžu na iných typoch dverí líšiť.



BALDUR

POLDRÁŽKOVÉ, BEZPOLDRÁŽKOVÉ A REVERZNÉ INTERIÉROVÉ DVEROVÉ KRÍDLA



BALDUR 1, krídlo dekor DUB PRÍRODNÝ PRIEČNY PREMIUM, zárubňa dekor ČIERNA ST CPL, kľučka QUBIK matná čierna

BALDUR 1, laminát DUB RETRO CPL, zárubňa ČIERNA ST CPL, kľučka CUBE PREMIUM matná čierna

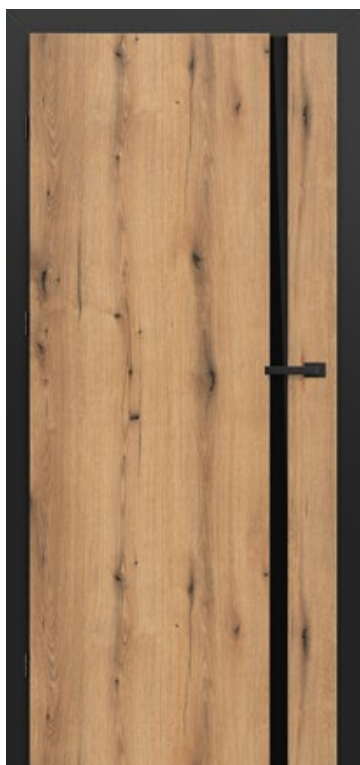

BALDUR 1

BALDUR 3, laminát DUB RETRO CPL, zárubňa ČIERNA ST CPL, kľučka CUBE PREMIUM matná čierna



BALDUR 3

BALDUR 1, laminát DUB CLASSIC CPL, zárubňa ČIERNA ST CPL, kľučka CUBE PREMIUM matná čierna



BALDUR 1

KONŠTRUKCIA

- poldrážkové, reverzné alebo bezpoldrážkové krídlo
- vnútorné drevené nosníky (bočné a vrchný, dolný MDF) obložené dvoma HDF doskami
- stabilizačná voštinová výplň alebo plná doska za príplatok
- voliteľne za príplatok rozširujúce panely zárubne, ako aj rímsa a pilastre str. 147 – 149

DOKONČENIE

- laminovaná HDF doska PREMIUM alebo CPL
- hrana krídla zhotovená štandardnou poldrážkovou alebo bezpoldrážkovou technológiou s laminátmi CPL 0,2, laminovaná lemom ABS, len vo farbe krídla alebo za príplatok so štandardným čiernym lemom
- reverzné krídlo je dostupné len s hranou ŠTANDARD a s dekormi PREMIUM a ST CPL
- hrana krídla laminovaná lemom vo farbe plochy krídla alebo voliteľne hladká čierna (s dekorom DUB PRÍRODNÝ PRIEČNY PREMIUM, lemovanie čierne s priečnou štruktúrou). Čierna hrana laminovaná v obvodovej časti (dve zvislé a horná), ako aj pri skle.
- krídlo BALDUR 1, poldrážkové a bezpoldrážkové, len pre dekor BIELA ST CPL, voliteľne zhotovené vo verzii soft (bez viditeľných pozdĺžnych hranových spojení laminátu), pričom musí byť za príplatok použitá plná doska. Technológia soft nie je dostupná v norme PL2112.
- v posuvných systémoch BALDUR 1 má v dolnej časti viditeľný profil s výškou 17 mm v hliníkovej alebo čiernej farbe

KOVANIA

- tri čapové pánty zaskrutkované v poldrážkovom krídle
- tri skryté pánty v bezpoldrážkovom krídle a dva pánty v reverznom krídle (tretí za príplatok) striebornej farby (voliteľne za príplatok čiernej farby); pánty sa dodávajú a sú zahrnuté v cene zárubne
- jazýčkovo-závorový zámok v poldrážkovom krídle a magnetický (voliteľne jazýčkovo-západkový) v bezpoldrážkovom: na kľúč, cylindrickú vložku, úsporný alebo s blokadou, farba: strieborná; voliteľne za príplatok magnetický zámok, farba: čierna alebo zlatá
- magnetický zámok v reverznom krídle: na kľúč, patentovaná cylindrická vložka, úsporný zámok alebo zámok v striebornej farbe; na želanie v čiernej alebo zlatej farbe za príplatok

ZASKLENIE

- BALDUR 1, 3 tvrdené 8 mm sklo mliečne alebo za príplatok lepené sklo a bezpečnostné tvrdené sklo VS G/ESG 441, mliečne alebo čierne, obojstranne hladké

PREMIUM a ST CPL	CPL 0,2
€ 297,00* / € 356,40**	€ 318,00* / € 381,60**

CPL				
DUB ST CPL	SIVÝ DUB ST CPL	WENGE ST CPL	SIVÁ BOROVICA ST CPL	BIELA ST CPL ^{1) 2)}
KAPUČÍNO ST CPL ²⁾	SVETLOSIVÁ ST CPL ²⁾	ČIERNA ST CPL ²⁾	TMAVOZELENÁ ST CPL ²⁾	NÁMORNÍCKA MODRÁ ST CPL ²⁾
NOVINKA POPOLAVÁ ST CPL ²⁾	NOVINKA ORECH CLASSIC CPL 0,2	NOVINKA DUB RETRO CPL 0,2	NOVINKA DUB CLASSIC CPL 0,2	BIELA CPL 0,2
POPOLAVÁ CPL 0,2	ANTRACIT CPL 0,2			

PREMIUM				
ORECH PREMIUM	SIVÝ JAVOR PREMIUM	DUB PREMIUM	BIELÁ KÔRA PREMIUM	JASEŇ GRAFIT PREMIUM
BETÓN PREMIUM	BIELÁ PREMIUM ¹⁾	DUB PRÍRODNÝ PREMIUM	DUB PRÍRODNÝ PRIEČNY PREMIUM ¹⁾	

* CENA BEZ DPH, ** CENA S DPH, ***/** Cena krídla, nezahrňa kľučku a zárubňu

PRÍPLATKY

reverzné krídlo (nedostupné s CPL 0,2 ani pre BALDUR 1 s hranou SOFT)	€ 86,20* / € 103,44**
výplnenie plnou doskou	€ 40,30* / € 48,36**
ventilačný výrez	€ 8,90* / € 10,68**
poldrážkové a bezpoldrážkové krídlo „100“	€ 17,40* / € 20,88**
sklo VSG/ESG 441, mliečne alebo čierne	
BALDUR 1mliečne € 30,10* / € 36,12**; čierne € 30,10* / € 36,12**	
BALDUR 3mliečne € 68,80* / € 82,56**; čierne € 68,80* / € 82,56**	
kovové krytky na pánty v poldrážkovom krídle (brúsený nikel, patina, lesklý chróm, lesklá mosadz, biela a čierna)	€ 4,10* / € 4,92** cena za komplet na 1 pánt
povrchová úprava hrany krídla čierna	€ 21,60* / € 25,92**
zmena na magnetický zámok, farba: čierna alebo zlatá, pre bezpoldrážkové a reverzné krídla	€ 8,90* / € 10,68**
zmena na čierne alebo zlaté závesy a záchytnú dosku pre bezkrídlové krídla	€ 23,50* / € 28,20**
magnetický obmedzovač (doraz) (dostupný v šiestich farbách, str. 145)	€ 38,70* / € 46,44**
norma PL2112	+ 15 % k cene krídla pred príplatkami

DOSTUPNÉ ŠÍRKY KRÍDIEL

60N ⁷⁾	60	70N ⁷⁾	70	80N ⁶⁾	80	90N ⁷⁾	90	100
-------------------	----	-------------------	----	-------------------	----	-------------------	----	-----

DOSTUPNÉ RIEŠENIA ³⁾ (str. 150 – 161)



TYPY HRÁN



VENTILAČNÝ VÝREZ



¹⁾ biely hladký laminát imitujúci natretý povrch

²⁾ špeciálny povlak AntiFinger obmedzuje možnosť zašpinenia a stopy po odtlačkoch prstov

³⁾ model BALDUR 3 nie je dostupný v posuvných systémoch ani ako dvojkrídlové dvere

⁴⁾ iba verzia soft pre BALDUR 1 poldrážkové a bezpoldrážkové, dekor BIELA ST CPL, ako aj dostupné iba za príplatok s výplňou z plnej dosky (technológia soft nie je dostupná v norme PL2112)

⁵⁾ v komplete zárubňa s dekorom DUB PRÍRODNÝ PREMIUM

⁶⁾ iba pre bezpoldrážkové a reverzné krídla

⁷⁾ len BALDUR 1 poldrážkovom a reverznom krídle, nie je k dispozícii v prevedení soft edge



BALDUR

POLDRÁŽKOVÉ, BEZPOLDRÁŽKOVÉ A REVERZNÉ INTERIÉROVÉ DVEROVÉ KRÍDLA



BALDUR 3, dekor KAPUČÍNO ST CPL, kľučka CUBE matná čierna

BALDUR 1, laminát POPOOL AVÁ ST CPL, zárubňa ČIERNA ST CPL, kľučka QUANTA FIT matná čierna

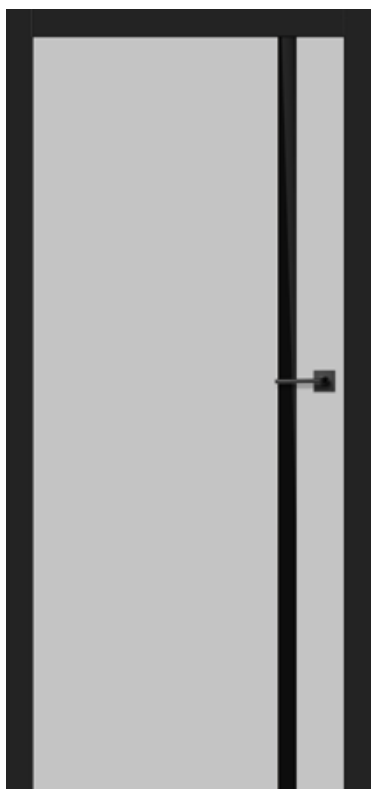

BALDUR 3, laminát ORECH CLASSIC CPL, zárubňa ČIERNA ST CPL, kľučka QUANTA FIT matná čierna



BALDUR 1, laminát SIVÁ BOROVICA ST CPL, zárubňa ČIERNA ST CPL, kľučka QUANTA FIT matná čierna



PREMIUM a ST CPL	CPL 0,2
€ 297,00* / € 356,40**	€ 318,00* / € 381,60**

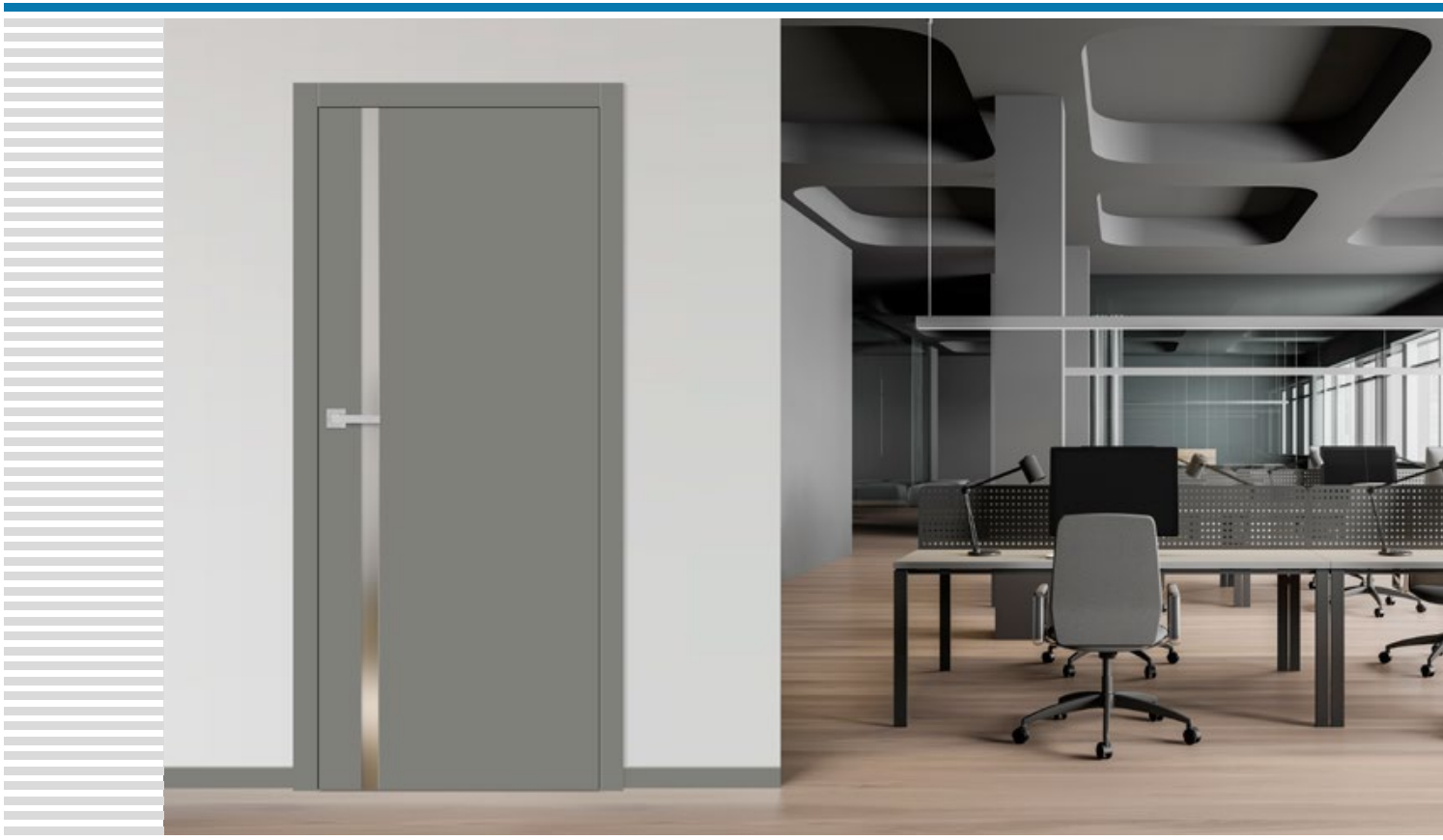

BALDUR 1, dekor SVETLOSIVÁ ST CPL, kľučka TOPAZ INOX

BALDUR 1, laminát ČIERNA ST CPL, zárubňa PRÍRODNÝ DUB PREMIUM, kľučka BELLA SLIM lesklá mosadz

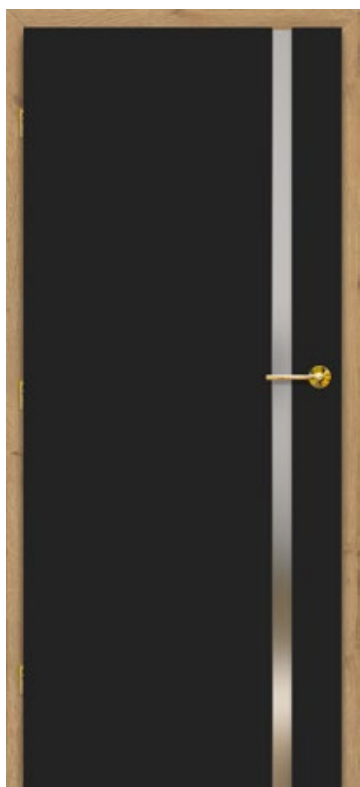

BALDUR 3, laminát NÁMORNÍČKA MODRÁ ST CPL, kľučka CUBE matná čierna



BALDUR 1, laminát TMAVOZELENÁ ST CPL, kľučka CUBE matná čierna



* CENA BEZ DPH, ** CENA S DPH, ***/** Cena kridla, nezahŕňa kľučku a zárubňu



UNO PREMIUM

POLDRÁŽKOVÉ, BEZPOLDRÁŽKOVÉ A REVERZNÉ INTERIÉROVÉ DVEROVÉ KRÍDLA

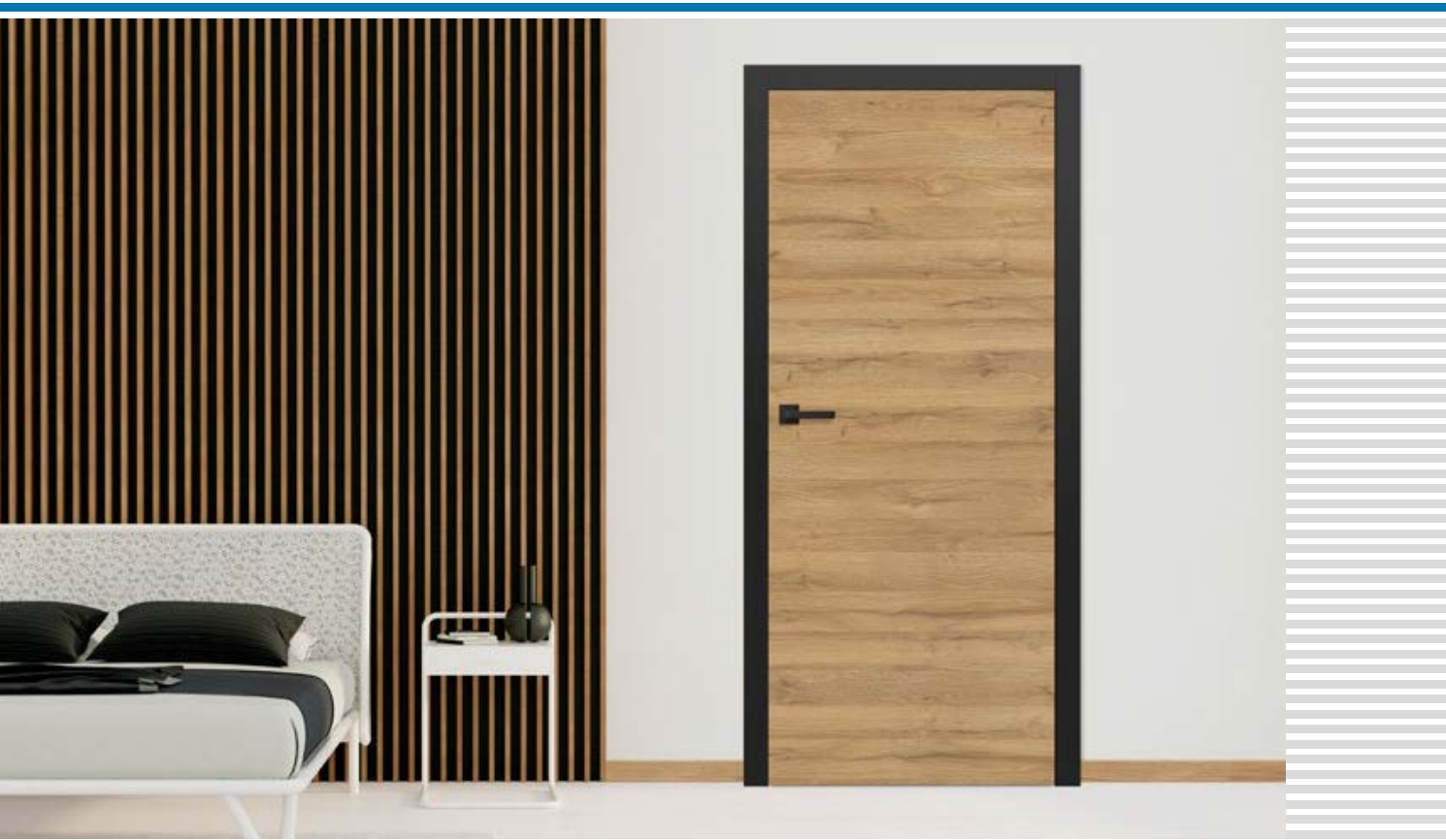

UNO PREMIUM i, krídlo dekor DUB PRÍRODNÝ PRÍEČNY PREMIUM, zárubňa dekor ČIERNA ST CPL, kľučka CUBE matná čierna

UNO PREMIUM, laminát DUB PRÍRODNÝ PRÍEČNY PREMIUM, kľučka CUBE matná čierna



UNO PREMIUM, laminát JASEŇ GRAFIT PREMIUM, kľučka CUBE matná čierna



UNO PREMIUM, laminát ORECH PREMIUM, kľučka CUBE matná čierna



UNO PREMIUM, laminát BIELA PREMIUM, kľučka BELLA SLIM matná čierna



PREMIUM

€ 120,00* / € 144,00**



DOSTUPNÉ ŠÍRKY KRÍDIEL



TYPY HRÁN



¹⁾ biely hladký laminát imitujúci natretý povrch

²⁾ pri použití dorazu sa nedá použiť aj padacie tesnenie a naopak

³⁾ v komplete zárubňa s dekorom DUB PRÍRODNÝ PREMIUM

⁴⁾ iba pre bezpoldrážkové a reverzné krídla

KONŠTRUKCIA

- poldrážkové, reverzné alebo bezpoldrážkové krídlo
- vnútorné drevené nosníky (bočné a vrchný, dolný MDF) obložené dvoma HDF doskami
- voštinová stabilizačná výplň
- do príplatok vyplnenie plnou doskou
- voliteľne za príplatok rozširujúce panely zárubne, ako aj rímsa a pilastre str. 147 – 149
- možnosť svojpomocného skrátenia krídla, podrobnosti na strane 145

DOKONČENIE

- laminovaná HDF doska PREMIUM
- hrana krídla s poldrážkou štandard alebo bez poldrážky
- hrana laminovaná lemom vo farbe plochy krídla alebo voliteľne hladká čierna (dekor DUB PRÍRODNÝ PRIEČNY PREMIUM, lem čierny s priečnou štruktúrou)
- vložky (intarzie), farba: brúsená oceľ, čierna, brúsené zlato a DUB CLASSIC CPL so šírkou 8 mm alebo 50 mm lícované s rovinou krídla, použité na oboch stranách krídla, str. 86 – 91

KOVANIA

- tri čapové pánty zaskrutkované v poldrážkovom krídle
- tri skryté pánty v bezpoldrážkovom krídle a dva pánty v reverznom krídle (tretí za príplatok) striebornej farby (voliteľne za príplatok čiernej farby); pánty sa dodávajú a sú zahnuté v cene zárubne
- jazýčkovo-závorový zámok v poldrážkovom krídle a magnetický (voliteľne jazýčkovo-západkový) v bezpoldrážkovom: na kľúč, cylindrickú vložku, úsporný alebo s blokadou, farba: strieborná; voliteľne za príplatok magnetický zámok, farba: čierna alebo zlatá
- magnetický zámok v reverznom krídle: na kľúč, patentovaná cylindrická vložka, úsporný zámok alebo zámok v striebornej farbe; na želanie v čiernej alebo zlatej farbe za príplatok

OSTUPNÉ RIEŠENIA (str. 150 – 161)

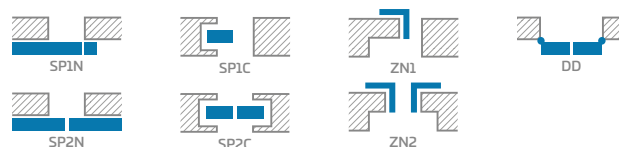

PRÍPLATKY

reverzné krídlo	€ 86,20* / € 103,44**
vyplnenie plnou doskou	€ 40,30* / € 48,36**
výstuž pod samozatvárač	€ 8,90* / € 10,68**
ramenný samozatvárač (strieborná, čierna, biela, hnedá)	€ 86,20* / € 103,44**
dodatočný dolný hranol (možnosť samostatného skrátenia až na max. 8 cm)	€ 8,90* / € 10,68**
okružle a štvorcové kovové hrdlá (4 ks); farba: brúsený nikel, patina, biela a čierna	€ 34,60* / € 41,52**
plastové krúžky imitujúce drevo (4 ks)	€ 6,70* / € 8,04**
ventilačný výrez alebo ventilačná mriežka	€ 8,90* / € 10,68**
poldrážkové a bezpoldrážkové krídlo „100“	€ 1740* / € 20,88**
poldrážkové a bezpoldrážkové krídlo „110“	€ 34,60* / € 41,52**
padacie tesnenie ²⁾	€ 38,70* / € 46,44**
kovové krytky na pánty v poldrážkovom krídle (brúsený nikel, patina, lesklý chróm, lesklá mosadz, biela a čierna)	€ 4,10* / € 4,92** cena za komplet na 1 pánt
okienko, nehrdzavejúca oceľ: leštený „chróm“ alebo brúsený „satén“, ako aj matná čierna; mliečne sklo DECOMAT, bezfarebné sklo, priemer okienka: vnú. 235 mm von. 350 mm)	€ 173,00* / € 207,60** € 272,00* / € 326,40** (matná čierna)
povrchová úprava hrany krídla čierna	€ 21,60* / € 25,92**
zmena na magnetický zámok, farba: čierna alebo zlatá, pre bezpoldrážkové a reverzné krídla	€ 8,90* / € 10,68**
zmena na čierne alebo zlaté závesy a záchytnú dosku pre bezkrídlové krídla	€ 23,50* / € 28,20**
magnetický obmedzovač (doraz) ²⁾ (dostupný v šiestich farbách, str. 145)	€ 38,70* / € 46,44**
intarzia LUX; verzie na výber str. 86 – 91	€ 78,30* / € 93,96**
norma PL2112	+15 % k cene krídla pred príplatkami

* CENA BEZ DPH, ** CENA S DPH, */** Cena krídla, nezahrňa kľučku a zárubňu



ALTAMURA

POLDRÁŽKOVÉ, BEZPOLDRÁŽKOVÉ A REVERZNÉ INTERIÉROVÉ DVEROVÉ KRÍDLA

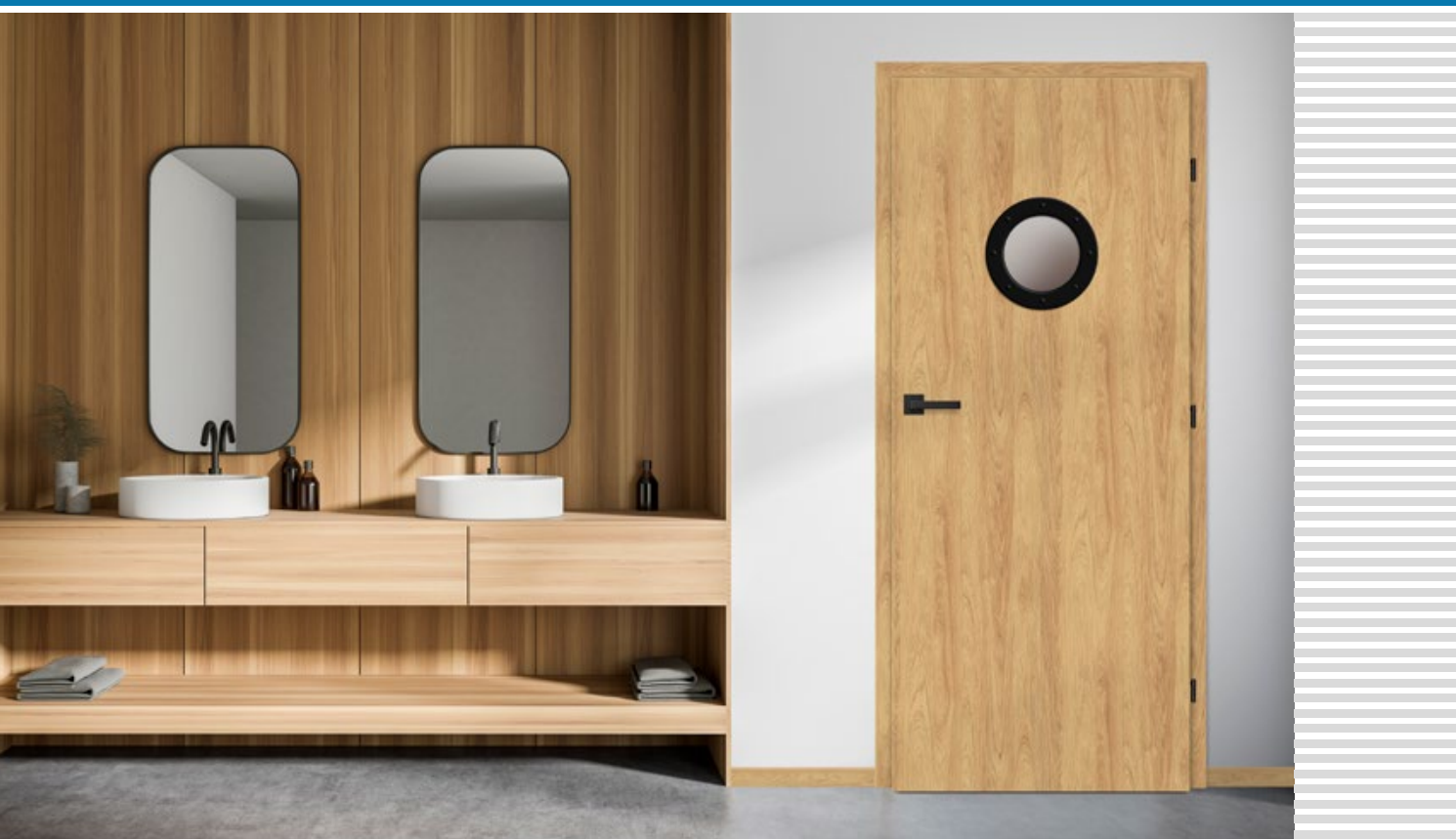

ALTAMURA 1, dekor DUB CLASSIC CPL, kľučka CUBE matná čierna



ALTAMURA 1



ALTAMURA 2



ALTAMURA 3



ALTAMURA 4



prostredný panel



ALTAMURA 5



ALTAMURA 6



ALTAMURA 7



ALTAMURA 8

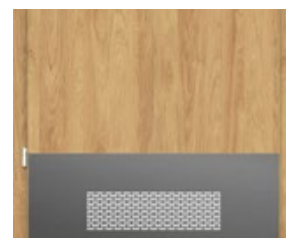

panel mriežka

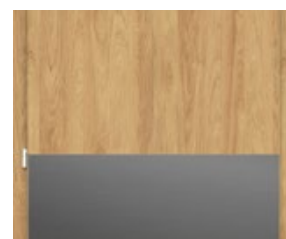

dolný panel

KONŠTRUKCIA

- poldrážkové, reverzné alebo bezpoldrážkové krídlo
- hranol z MDF dosky obložený dvoma HDF doskami s dekormi GREKO
- vnútorné drevené nosníky (bočné a vrchný, dolný MDF) obložené dvoma HDF doskami s dekormi CPL a PREMIUM
- stabilizačná voštinová výplň alebo plná doska za príplatok
- voliteľne za príplatok rozširujúce panely zárubne, ako aj rímsa a pilastre str. 147 – 149
- možnosť svojpomocného skrátenia krídla, podrobnosti na strane 145

DOKONČENIE

- laminovaná HDF doska
- hrana krídla zhotovená technológiou ŠTANDARD
- lamináty CPL 0,2 a 0,7 sú dostupné iba s hranou STANDARD, ktorá je laminovaná lemom ABS iba vo farbe krídla, alebo za príplatok so štandardným čiernym lemom
- hrana (štandardná alebo bezpoldrážková) laminovaná lemom vo farbe roviny alebo voliteľne vo farbe hladká čierna (dekor dub PRÍRODNÝ PRIEČNY PREMIUM, čierny lem s priečnou štruktúrou)
- v modeli ALTAMURA 1 sú za príplatok dostupné obojstranné vložky (intarzie) predstavené na str. 86 – 89

KOVANIA

- tri čapové pánty zaskrutkované v poldrážkovom krídle
- tri skryté pánty v bezpoldrážkovom krídle a dva pánty v reverznom krídle (tretí za príplatok), farba: strieborná (voliteľne za príplatok farba: čierna alebo zlatá); pánty sa dodávajú a kalkulujú spolu so zárubňou
- jazýčkovo-závorový zámok v poldrážkovom krídle a magnetický (voliteľne jazýčkovo-západkový) v bezpoldrážkovom: na kľúč, cylindrická vložka, úsporný alebo s blokádou, farba: strieborná; voliteľne za príplatok magnetický zámok, farba: čierna alebo zlatá
- magnetický zámok v reverznom krídle: na kľúč, patentovaná cylindrická vložka, úsporný zámok alebo zámok v striebornej farbe; na želanie v čiernej alebo zlatej farbe za príplatok

ZASKLENIE

- štandardne sklo tvrdené decormat – mliečne, číre alebo za príplatok VSG 221 mliečne bezpečne obojstranne hladké
- možnosť zmeny strany zasklenia na RUB (štandardné zasklenie LÍCE)

MODEL	GREKO	PREMIUM a ST CPL	CPL 0,2	CPL 0,7
1	€ 102,00* / € 122,40**	€ 120,00* / € 144,00**	€ 150,00* / € 180,00**	€ 189,00* / € 226,80**
2	€ 168,00* / € 201,60**	€ 185,00* / € 222,00**	€ 211,00* / € 253,20**	€ 250,00* / € 300,00**
3, 5, 7	€ 153,00* / € 183,60**	€ 172,00* / € 206,40**	€ 198,00* / € 237,60**	€ 236,00* / € 283,20**
4, 6, 8	€ 139,00* / € 166,80**	€ 159,00* / € 190,80**	€ 185,00* / € 222,00**	€ 224,00* / € 268,80**

GREKO

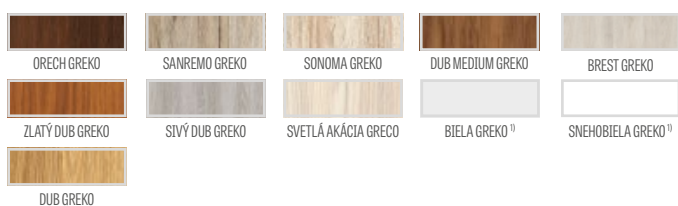

CPL



PREMIUM

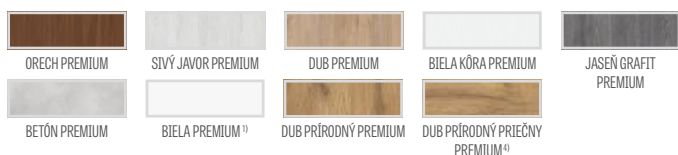

* CENA BEZ DPH, ** CENA S DPH, ***/** Cena krídla, nezahrňa kľučku a zárubňu

PRÍPLATKY

reverzné krídlo (nedostupné s CPL 0,2 a 0,7)	€ 86,20* / € 103,44**
vyplnenie plnou doskou	€ 40,30* / € 48,36**
výstuž pod samozatvárač	€ 8,90* / € 10,68**
ramenný samozatvárač (strieborná, čierna, biela, hnedá)	€ 86,20* / € 103,44**
dodatočný dolný hranol (možnosť svojpomocného skrátenia v rozsahu do 8 cm)	€ 8,90* / € 10,68**
ventilačný výrez alebo ventilačná mriežka	€ 8,90* / € 10,68**
okružle alebo štvorcové kovové hrdlá (4 ks) s povrchovou úpravou: brúsený nikel, patina, biela a čierna	€ 34,60* / € 41,52**
plastové krúžky	€ 6,70* / € 8,04**
poldrážkové a bezpoldrážkové krídlo „100“	€ 174,00* / € 20,88**
poldrážkové a bezpoldrážkové krídlo „110“	€ 34,60* / € 41,52**
mliečne lepené sklo VSG 221	
ALTAMURA 2	€ 87,80* / € 105,36**
ALTAMURA 3	€ 61,80* / € 74,16**
ALTAMURA 4	€ 23,80* / € 28,56**
ALTAMURA 5, 7	€ 28,50* / € 34,20**
ALTAMURA 6, 8	€ 14,30* / € 17,16**
padacie tesnenie 2)	€ 38,70* / € 46,44**
kovové krytky na pánty v poldrážkovom krídle (brúsený nikel, patina, lesklý chróm, lesklá mosadz, biela a čierna)	€ 4,10* / € 4,92** cena za komplet na 1 pánt
v modeli ALTAMURA 1 je dostupné okienko z nehrdzavejúcej ocele: leštený chróm alebo brúsený satén, ako aj matná čierna, mliečne sklo DECOMAT, bezfarebné sklo, priemer okienka: vnú. 235 mm von. 350 mm)	€ 173,00* / € 207,60** € 272,00* / € 326,40** (matná čierna)

panel nehrdzavejúca oceľ (obojstranne montovaný iba v poldrážkových krídlach ŠTANDARD) výš. 300mm

– dolný Altamura 1, 3, 4, 6, 8	€ 98,90* / € 118,68**
– prostredný Altamura 1, 4	€ 98,90* / € 118,68**
– dolný s vetraním Altamura 1, 3, 4, 6, 8	€ 107,00* / € 128,40**

povrchová úprava hrany krídla čierna € 21,60* / € 25,92**

zmena na magnetický zámok, farba: čierna alebo zlatá, pre bezpoldrážkové a reverzné krídla € 8,90* / € 10,68**

zmena na čierne alebo zlaté závesy a záchytnú dosku pre bezkrídlové krídla € 23,50* / € 28,20**

magnetický obmedzovač (doras) 2) (dostupný v šiestich farbách, str. 145) € 38,70* / € 46,44**

v modeli ALTAMURA 1 intarzia LUX; verzie na výber na str. 86 – 91 € 78,30* / € 93,96**

norma PL2112 +15 % k cene krídla pred príplatkami

DOSTUPNÉ ŠÍRKY KRÍDIEL

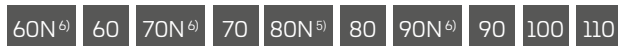

DOSTUPNÉ RIEŠENIA (str. 150 – 161)

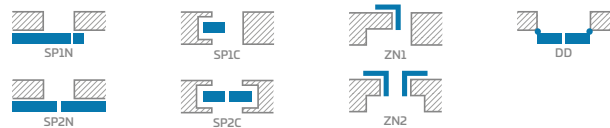

TYPY HRÁN



ZASKLIEVACÍ RÁMIK



1) biely hladký laminát imitujúci maľovaný povrch

2) pri použití doraz sa nedá použiť aj padacie tesnenie a naopak

3) špeciálny povlak AntiFinger obmedzuje možnosť zašpinenia a stopy po odtlačkoch prstov

4) v komplete zárubňa s dekorom DUB PRÍRODNÝ PREMIUM

5) iba pre bezpoldrážkové a reverzné krídla

6) len ALTAMURA 1 bezpoldrážkovom a reverznom krídle



ANSEDONIA

POLDRÁŽKOVÉ, BEZPOLDRÁŽKOVÉ A REVERZNÉ INTERIÉROVÉ DVEROVÉ KRÍDLA



ANSEDONIA 4, dekor DUB SIVÝ ST CPL, kľučka TOPAZ INOX



ANSEDONIA 1



ANSEDONIA 2



ANSEDONIA 3



ANSEDONIA 4



ANSEDONIA 5



ANSEDONIA 6



ANSEDONIA 7



ANSEDONIA 8



ANSEDONIA 9



ANSEDONIA 10



ANSEDONIA 11



ANSEDONIA 12

KONŠTRUKCIA

- poldrážkové, reverzné alebo bezpoldrážkové krídlo
- hranol z MDF dosky obložený dvoma HDF doskami s dekormi GREKO
- vnútorné drevené nosníky (bočné a vrchný, dolný MDF) obložené dvoma HDF doskami s dekormi CPL a PREMIUM
- stabilizačná voštinová výplň alebo plná doska za príplatok
- voliteľne za príplatok rozširujúce panely zárubne, ako aj rímsa a pilastre str. 147 – 149
- možnosť svojpomocného skrátenia krídla, podrobnosti na strane 145

FARBA

- laminovaná HDF doska
- hrana krídla zhotovená technológiou ŠTANDARD.
- lamináty CPL 0,2 a 0,7 sú dostupné iba s hranou STANDARD, ktorá je laminovaná lemom ABS iba vo farbe krídla, alebo za príplatok so štandardným čiernym lemom
- hrana (štandardná alebo bezpoldrážková) laminovaná lemom vo farbe roviny alebo voliteľne vo farbe hladká čierna (dekor dub PRÍRODNÝ PRIEČNY PREMIUM, čierny lem s priečnou štruktúrou)

KOVANIA

- tri čipové pánty zaskrutkované v poldrážkovom krídle
- tri skryté pánty v bezpoldrážkovom krídle a dva pánty v reverznom krídle (tretí za príplatok), farba: strieborná (voliteľne za príplatok farba: čierna alebo zlatá); pánty sa dodávajú a kalkulujú spolu so zárubňou
- jazýčkovo-závorový zámok v poldrážkovom krídle a magnetický (voliteľne jazýčkovo-západkový) v bezpoldrážkovom: na kľúč, cylindrická vložka, úsporný alebo s blokádou, farba: strieborná; voliteľne za príplatok magnetický zámok, farba: čierna alebo zlatá
- magnetický zámok v reverznom krídle: na kľúč, patentovaná cylindrická vložka, úsporný zámok alebo zámok v striebornej farbe; na želanie v čiernej alebo zlatej farbe za príplatok

ZASKLENIE

- štandardne sklo tvrdené decormat – mliečne, číre alebo za príplatok VSG 221 mliečne bezpečné obojstranne hladké
- možnosť zmeny strany zasklenia na RUB (štandardné zasklenie LÍCE)

GREKO	PREMIUM a ST CPL	CPL 0,2	CPL 0,7
€ 143,00* / € 171,60**	€ 163,00* / € 195,60**	€ 223,00* / € 267,60**	€ 279,00* / € 334,80**

GREKO

ORECH GREKO	SANREMO GREKO	SONOMA GREKO	DUB MEDIUM GREKO	BREST GREKO
ZLATÝ DUB GREKO	SIVÝ DUB GREKO	SVETLÁ AKÁCIA GREKO	BIELA GREKO 1)	SNEHOBIELA GREKO 1)
DUB GREKO				

CPL

DUB ST CPL	SIVÝ DUB ST CPL	WENGE ST CPL	SIVÁ BOROVICA ST CPL	BIELA ST CPL 1) 3)
KAPUČÍNO ST CPL 3)	SVETLOSIVÁ ST CPL 3)	ČIERNA ST CPL 3)	TMAVOZELEŇÁ ST CPL 3)	NÁMORNÍCKA MODRÁ ST CPL 3)
POPOLAVÁ ST CPL 3)	BIELA CPL 0,2 a 0,7	POPOLAVÁ CPL 0,2 a 0,7	ANTRACIT CPL 0,2 a 0,7	
ORECH CLASSIC CPL 0,2 a 0,7	DUB RETRO CPL 0,2 a 0,7	DUB CLASSIC CPL 0,2 a 0,7		

PREMIUM

ORECH PREMIUM	SIVÝ JAVOR PREMIUM	DUB PREMIUM	BIELA KÔRA PREMIUM	JASEŇ GRAFIT PREMIUM
BETÓN PREMIUM	BIELA PREMIUM 1)	DUB PRÍRODNÝ PREMIUM	DUB PRÍRODNÝ PRIEČNY PREMIUM 4)	

* CENA BEZ DPH, ** CENA S DPH, ***/** Cena krídla, nezahŕňa kľučku a zárubňu

PRÍPLATKY

reverzné krídlo (nedostupné v CPL 0,2 a 0,7)	€ 86,20* / € 103,44**
vyplnenie plnou doskou	€ 40,30* / € 48,36**
výstuž pod samozatvárač	€ 8,90* / € 10,68**
ramenný samozatvárač (strieborná, čierna, biela, hnedá)	€ 86,20* / € 103,44**
dodatočný dolný hranol (možnosť samostatného skrátenia až na max. 8 cm)	€ 8,90* / € 10,68**
ventilačný výrez alebo ventilačná mriežka	€ 8,90* / € 10,68**
plastové krúžky	€ 6,70* / € 8,04**
okružle alebo štvorcové kovové hrdlá (4 ks) s povrchovou úpravou: brúsený nikel, patina, biela a čierna	€ 34,60* / € 41,52**
poldrážkové a bezpoldrážkové krídlo „100“	€ 1740* / € 20,88**
lepené sklo VSG 221, mliečne, obojstranne hladké, cena za 1 ks skla	€ 9,80* / € 11,76**
padacie tesnenie 2)	€ 38,70* / € 46,44**
kovové krytky na pánty v poldrážkovom krídle (brúsený nikel, patina, lesklý chróm, lesklá mosadz, biela a čierna) cena za komplet na 1 pánt	€ 4,10* / € 4,92**
povrchová úprava hrany krídla čierna	€ 21,60* / € 25,92**
zmena na magnetický zámok, farba: čierna alebo zlatá, pre bezpoldrážkové a reverzné krídla	€ 8,90* / € 10,68**
zmena na čierne alebo zlaté závesy a záchytnú dosku pre bezkrídlové krídla	€ 23,50* / € 28,20**
magnetický obmedzovač (doraz) 2) (dostupný v šiestich farbách, str. 145)	€ 38,70* / € 46,44**
norma PL2112	+15 % k cene krídla pred príplatkami

DOSTUPNÉ ŠÍRKY KRÍDIEL

60 70 80N⁵⁾ 80 90 100

ZASKLIEVACÍ RÁMIK

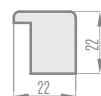

OSTUPNÉ RIEŠENIA (str. 150 – 161)

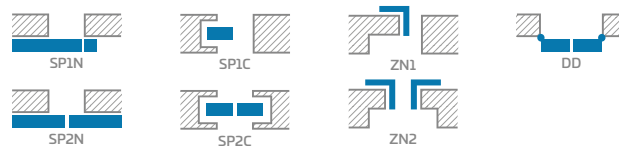

TYPY HRÁN



1) biely hladký laminát imitujúci maľovaný povrch

2) pri použití dorazu sa nedá použiť aj padacie tesnenie a naopak

3) špeciálny povlak AntiFinger obmedzuje možnosť zašpinenia a stopy po odtlačkoch prstov

4) v komplete zárubňa s dekorom DUB PRÍRODNÝ PREMIUM

5) iba pre bezpoldrážkové a reverzné krídla



LORIENT

POLDRÁŽKOVÉ, BEZPOLDRÁŽKOVÉ A REVERZNÉ INTERIÉROVÉ DVEROVÉ KRÍDLA



LORIENT 1, dekor JAVOR SIVÝ PREMIUM, kľučka TOPAZ INOX



LORIENT 1



LORIENT 2



LORIENT 3



LORIENT 4



LORIENT 5



LORIENT 6



LORIENT 7



LORIENT 8



LORIENT 9



LORIENT 10



LORIENT 11



LORIENT 12

KONŠTRUKCIA

- poldrážkové, reverzné alebo bezpoldrážkové krídlo
- hranol z MDF dosky obložený dvoma HDF doskami s dekormi GREKO
- vnútorné drevené nosníky (bočné a vrchný, dolný MDF) obložené dvoma HDF doskami s dekormi CPL a PREMIUM
- stabilizačná voštinová výplň alebo plná doska za príplatok
- voliteľne za príplatok rozširujúce panely zárubne, ako aj rímsa a pilastre str. 147 – 149
- možnosť svojpomocného skrátenia krídla, podrobnosti na strane 145

DOKONČENIE

- laminovaná HDF doska
- hrana krídla zhotovená technológiou ŠTANDARD.
- hrana (štandardná alebo bezpoldrážková) laminovaná lemom vo farbe roviny alebo voliteľne vo farbe hladká čierna (dekor dub PRÍRODNÝ PRIEČNY PREMIUM, čierny lem s priečnou štruktúrou)

KOVANIA

- tri čapové pánty zaskrutkované v poldrážkovom krídle
- tri skryté pánty v bezpoldrážkovom krídle a dva pánty v reverznom krídle (tretí za príplatok), farba: strieborná (voliteľne za príplatok farba: čierna alebo zlatá); pánty sa dodávajú a kalkulujú spolu so zárubňou
- jazýčkovo-závorový zámok v poldrážkovom krídle a magnetický (voliteľne jazýčkovo-západkový) v bezpoldrážkovom: na kľúč, cylindrickú vložku, úsporný alebo s blokadou, farba: strieborná; voliteľne za príplatok magnetický zámok, farba: čierna alebo zlatá
- magnetický zámok v reverznom krídle: na kľúč, patentovaná cylindrická vložka, úsporný zámok alebo zámok v striebornej farbe; na želanie v čiernej alebo zlatej farbe za príplatok

ZASKLENIE

- štandardne sklo tvrdené decormat – mliečne, číre alebo za príplatok VSG 221 mliečne bezpečne obojstranne hladké
- možnosť zmeny strany zasklenia na RUB (štandardné zasklenie LÍCE)

GREKO	PREMIUM a ST CPL
€ 148,00* / € 177,60**	€ 167,00* / € 200,40**

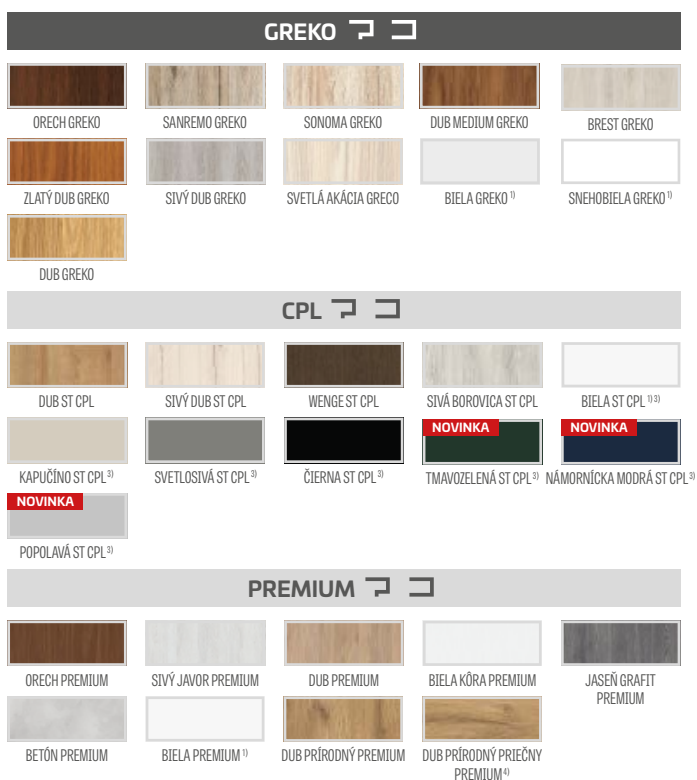

* CENA BEZ DPH, ** CENA S DPH, ***/** Cena krídla, nezahŕňa kľučku a zárubňu

PRÍPLATKY

reverzné krídlo	€ 86,20* / € 103,44**
vyplnenie plnou doskou	€ 40,30* / € 48,36**
výstuž pod samozatvárač	€ 8,90* / € 10,68**
ramenný samozatvárač (strieborná, čierna, biela, hnedá)	€ 86,20* / € 103,44**
dodatkový dolný hranol (možnosť svojpomocného skrátenia v rozsahu do 8 cm)	€ 8,90* / € 10,68**
ventilačný výrez alebo ventilačná mriežka	€ 8,90* / € 10,68**
plastové krúžky	€ 6,70* / € 8,04**
okružle alebo štvorcové kovové hrdlá (4 ks) s povrchovou úpravou: brúsený nikel, patina, biela a čierna	€ 34,60* / € 41,52**
poldrážkové a bezpoldrážkové krídlo „100“	€ 1740* / € 20,88**
mliečne obojstranne hladké lepené sklo VSG 221	
LORIENT 1, 4, 7, 10	€ 28,50* / € 34,20**
LORIENT 2, 5, 8, 11	€ 14,30* / € 17,16**
padacie tesnenie ²⁾	€ 38,70* / € 46,44**
kovové krytky na pánty v poldrážkovom krídle (brúsený nikel, patina, lesklý chróm, lesklá mosadz, biela a čierna)	€ 4,10* / € 4,92** cena za komplet na 1 pánt
povrchová úprava hrany krídla čierna	€ 21,60* / € 25,92**
zmena na magnetický zámok, farba: čierna alebo zlatá, pre bezpoldrážkové a reverzné krídla	€ 8,90* / € 10,68**
zmena na čierne alebo zlaté závesy a záchytnú dosku pre bezkrídlové krídla	€ 23,50* / € 28,20**
magnetický obmedzovač (doraz) ²⁾ (dostupný v šiestich farbách, str. 145)	€ 38,70* / € 46,44**
norma PL2112	+15% k cene krídla pred príplatkami

DOSTUPNÉ ŠÍRKY KRÍDIEL

60 70 80N⁵⁾ 80 90 100

ZASKLIEVACÍ RÁMIK

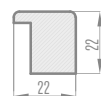

OSTUPNÉ RIEŠENIA (str. 150 – 161)

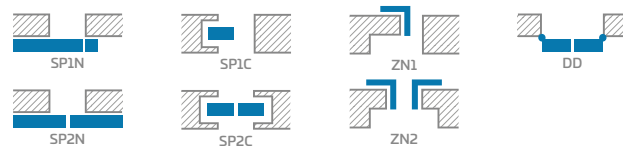

TYPY HRÁN



¹⁾ biely hladký laminát imitujúci maľovaný povrch

²⁾ pri použití dorazu sa nedá použiť aj padacie tesnenie a naopak

³⁾ špeciálny povlak AntiFinger obmedzuje možnosť zašpinenia a stopy po odtlačkoch prstov

⁴⁾ v komplete zárubňa s dekorom DUB PRÍRODNÝ PREMIUM

⁵⁾ iba pre bezpoldrážkové a reverzné krídla



MENTON

POLDRÁŽKOVÉ, BEZPOLDRÁŽKOVÉ A REVERZNÉ INTERIÉROVÉ DVEROVÉ KRÍDLA



MENTON 1, dekor ORECH CLASSIC CPL, TOPAZ INOX



MENTON 1



MENTON 2



MENTON 3



MENTON 4



MENTON 5



MENTON 6



MENTON 7



MENTON 8



MENTON 9



MENTON 10



MENTON 11



MENTON 12

KONŠTRUKCIA

- poldrážkové, reverzné alebo bezpoldrážkové krídlo
- hranol z MDF dosky obložený dvoma HDF doskami s dekormi GREKO
- vnútorné drevené nosníky (bočné a vrchný, dolný MDF) obložené dvoma HDF doskami s dekormi CPL a PREMIUM
- stabilizačná voštinová výplň alebo plná doska za príplatok
- voliteľne za príplatok rozširujúce panely zárubne, ako aj rímsa a pilastre str. 147 – 149
- možnosť svojpomocného skrátenia krídla, podrobnosti na strane 145

DOKONČENIE

- hrana krídla zhotovená technológiou ŠTANDARD.
- lamináty CPL 0,2 a 0,7 sú dostupné iba s hranou STANDARD, ktorá je laminovaná lemom ABS iba vo farbe krídla, alebo za príplatok so štandardným čiernym lemom
- hrana (štandardná alebo bezpoldrážková) laminovaná lemom vo farbe roviny alebo voliteľne vo farbe hladká čierna (dekor dub PRÍRODNÝ PRIEČNY PREMIUM, čierny lem s priečnou štruktúrou)

KOVANIA

- tri čapové pánty zaskrutkované v poldrážkovom krídle
- tri skryté pánty v bezpoldrážkovom krídle a dva pánty v reverznom krídle (tretí za príplatok), farba: strieborná (voliteľne za príplatok farba: čierna alebo zlatá); pánty sa dodávajú a kalkulujú spolu so zárubňou
- jazyčkovo-závorový zámok v poldrážkovom krídle a magnetický (voliteľne jazyčkovo-západkový) v bezpoldrážkovom: na kľúč, cylindrickú vložku, úsporný alebo s blokadou, farba: strieborná; voliteľne za príplatok magnetický zámok, farba: čierna alebo zlatá
- magnetický zámok v reverznom krídle: na kľúč, patentovaná cylindrická vložka, úsporný zámok alebo zámok v striebornej farbe; na želanie v čiernej alebo zlatej farbe za príplatok

ZASKLENIE

- štandardne sklo tvrdené **decormat** – mliečne, číre alebo za príplatok VSG 221 mliečne bezpečne obojstranne hladké
- možnosť zmeny strany zasklenia na RUB (štandardné zasklenie LÍCE)

GREKO	PREMIUM a ST CPL	CPL 0,2	CPL 0,7
€ 158,00* / € 189,60**	€ 176,00* / € 211,20**	€ 236,00* / € 283,20**	€ 292,00* / € 350,40**

GREKO

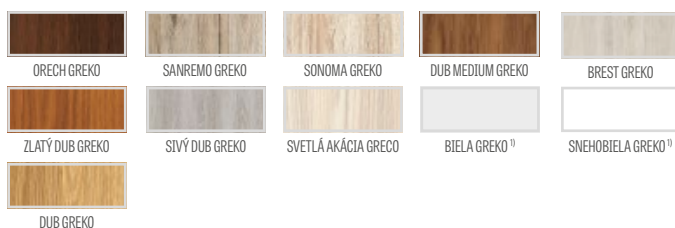

CPL



PREMIUM

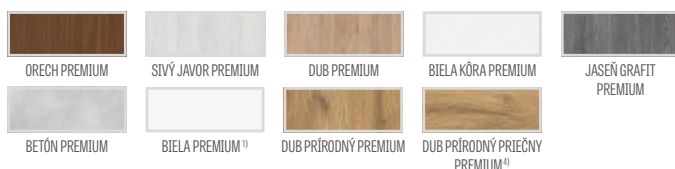

* CENA BEZ DPH, ** CENA S DPH, ***/** Cena krídla, nezahŕňa kľučku a zárubňu

PRÍPLATKY

reverzné krídlo (nedostupné v CPL 0,2 a 0,7)	€ 86,20* / € 103,44**
vyplnenie plnou doskou	€ 40,30* / € 48,36**
výstuž pod samozatvárač	€ 8,90* / € 10,68**
ramenný samozatvárač (strieborná, čierna, biela, hnedá)	€ 86,20* / € 103,44**
dodatočný dolný hranol (možnosť svojpomocného skrátenia v rozsahu do 8 cm)	€ 8,90* / € 10,68**
ventilačný výrez alebo ventilačná mriežka	€ 8,90* / € 10,68**
okružle alebo štvorcové kovové hrdlá (4 ks) s povrchovou úpravou: brúsený nikel, patina, biela a čierna	€ 34,60* / € 41,52**
plastové krúžky	€ 6,70* / € 8,04**
poldrážkové a bezpoldrážkové krídlo „100“	€ 1740* / € 20,88**
mliečne lepené sklo VSG 221	
MENTON 1, 2, 3 cena za 1 ks skla	€ 19,30* / € 23,16**
MENTON 5, 6, 7 cena za 1 ks skla	€ 9,80* / € 11,76**
MENTON 9, 10, 11 cena za 1 ks skla	€ 7,30* / € 8,76**
padacie tesnenie 2)	€ 38,70* / € 46,44**
kovové krytky na pánty v poldrážkovom krídle (brúsený nikel, patina, lesklý chróm, lesklá mosadz, biela a čierna) cena za komplet na 1 pánt	€ 4,10* / € 4,92**
povrchová úprava hrany krídla čierna	€ 21,60* / € 25,92**
zmena na magnetický zámok, farba: čierna alebo zlatá, pre bezpoldrážkové a reverzné krídla	€ 8,90* / € 10,68**
zmena na čierne alebo zlaté závesy a záchytnú dosku pre bezkrídlové krídla	€ 23,50* / € 28,20**
magnetický obmedzovač (doraz) 2) (dostupný v šiestich farbách, str. 145)	€ 38,70* / € 46,44**
norma PL2112	+15 % k cene krídla pred príplatkami

DOSTUPNÉ ŠÍRKY KRÍDIEL



ZASKLIEVACÍ RÁMIK

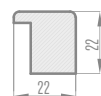

DOSTUPNÉ RIEŠENIA (str. 150 – 161)

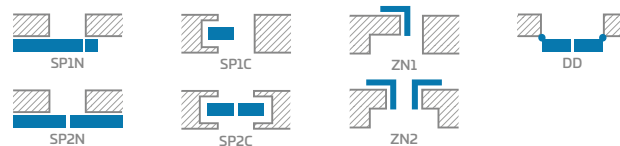

TYPY HRÁN



1) biely hladký laminát imitujúci maľovaný povrch

2) pri použití dorazu sa nedá použiť aj padacie tesnenie a naopak

3) špeciálny povlak AntiFinger obmedzuje možnosť zašpinenia a stopy po odtlačkoch prstov

4) v komplete zárubňa s dekorom DUB PRÍRODNÝ PREMIUM

5) iba pre bezpoldrážkové a reverzné krídla



SORANO

POLDRÁŽKOVÉ, BEZPOLDRÁŽKOVÉ A REVERZNÉ INTERIÉROVÉ DVEROVÉ KRÍDLA

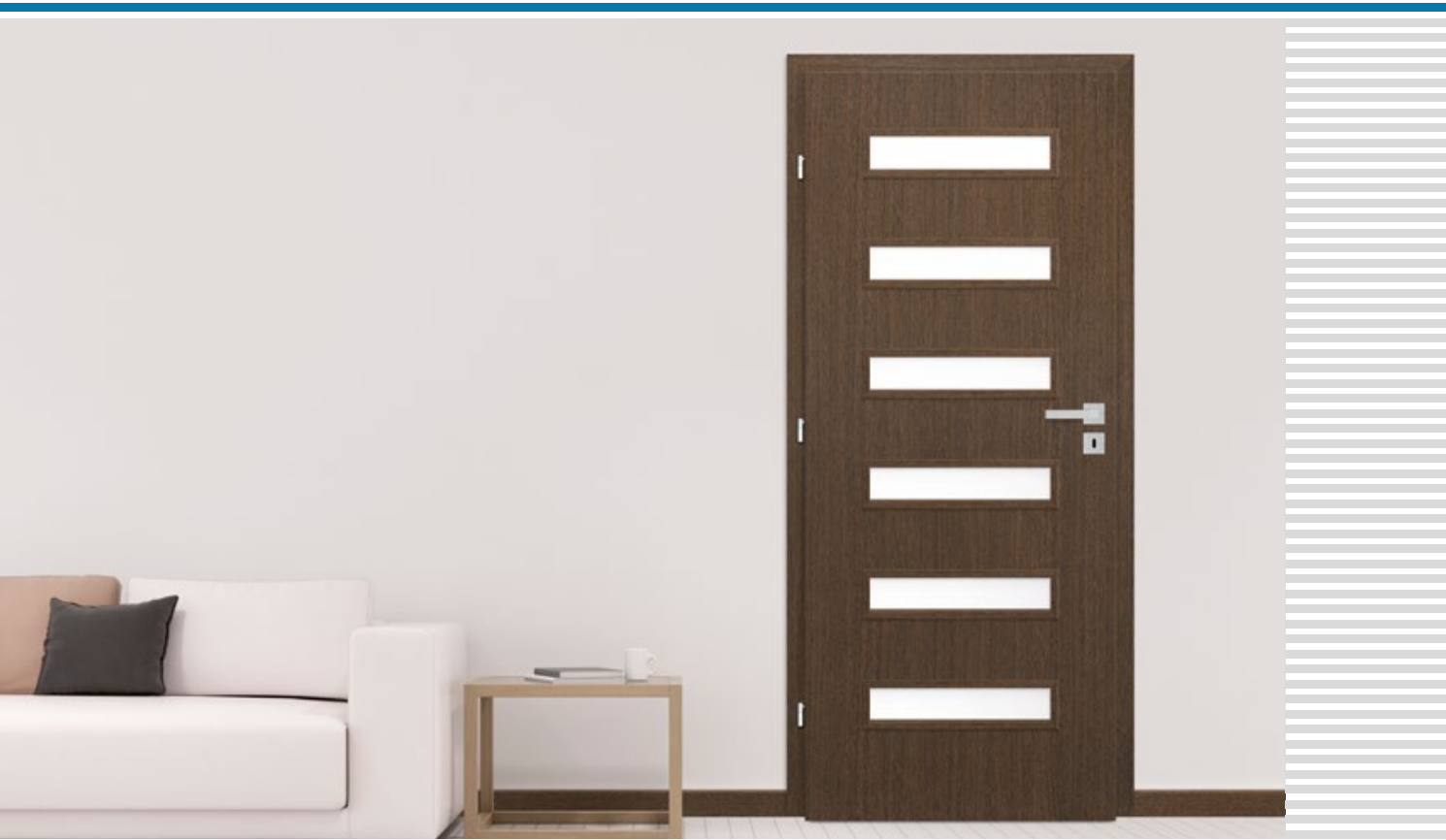

SORANO 1, dekor WENGE ST CPL, kľučka TOPAZ INOX



SORANO 1

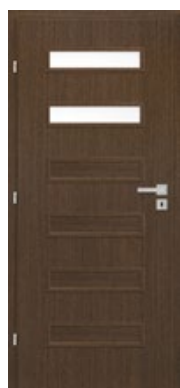

SORANO 2

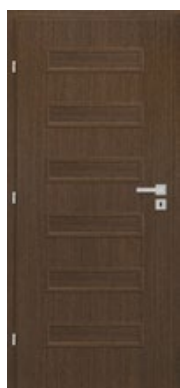

SORANO 3



SORANO 4



SORANO 5



SORANO 6



SORANO 7



SORANO 8



SORANO 9



SORANO 10



SORANO 11



SORANO 12

KONŠTRUKCIA

- poldrážkové, reverzné alebo bezpoldrážkové krídlo
- hranol z MDF dosky obložený dvoma HDF doskami s dekormi GREKO
- vnútorné drevené nosníky (bočné a vrchný, dolný MDF) obložené dvoma HDF doskami s dekormi CPL a PREMIUM
- stabilizačná voštinová výplň alebo plná doska za príplatok
- voliteľne za príplatok rozširujúce panely zárubne, ako aj rímsa a pilastre str. 147 – 149
- možnosť svojpomocného skrátenia krídla, podrobnosti na strane 145

DOKONČENIE

- hrana krídla zhotovená technológiou ŠTANDARD.
- lamináty CPL 0,2 a 0,7 sú dostupné iba s hranou STANDARD, ktorá je laminovaná lemom ABS iba vo farbe krídla, alebo za príplatok so štandardným čiernym lemom
- hrana (štandardná alebo bezpoldrážková) laminovaná lemom vo farbe roviny alebo voliteľne vo farbe hladká čierna (dekor dub PRÍRODNÝ PRIEČNY PREMIUM, čierny lem s priečnou štruktúrou)

KOVANIA

- tri čapové pánty zaskrutkované v poldrážkovom krídle
- tri skryté pánty v bezpoldrážkovom krídle a dva pánty v reverznom krídle (tretí za príplatok), farba: strieborná (voliteľne za príplatok farba: čierna alebo zlatá); pánty sa dodávajú a kalkulujú spolu so zárubňou
- jazyčkovo-závorový zámok v poldrážkovom krídle a magnetický (voliteľne jazyčkovo-západkový) v bezpoldrážkovom: na kľúč, cylindrickú vložku, úsporný alebo s blokadou, farba: strieborná; voliteľne za príplatok magnetický zámok, farba: čierna alebo zlatá
- magnetický zámok v reverznom krídle: na kľúč, patentovaná cylindrická vložka, úsporný zámok alebo zámok v striebornej farbe; na želanie v čiernej alebo zlatej farbe za príplatok

ZASKLENIE

- štandardne sklo tvrdené **decormat** – mliečne, číre alebo za príplatok VSG 221 mliečne bezpečne obojstranne hladké
- možnosť zmeny strany zasklenia na RUB (štandardné zasklenie LÍCE)

GREKO	PREMIUM a ST CPL	CPL 0,2	CPL 0,7
€ 177,00* / € 212,40**	€ 193,00* / € 231,60**	€ 253,00* / € 303,60**	€ 309,00* / € 370,80**

GREKO

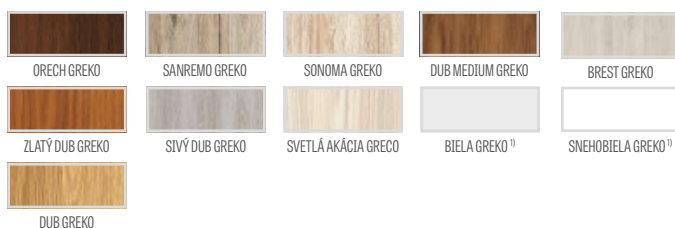

CPL



PREMIUM

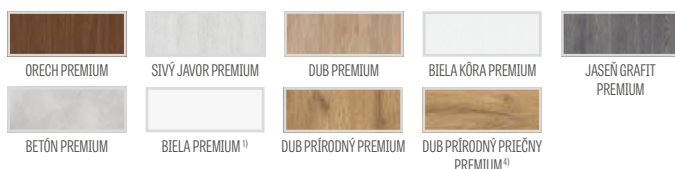

* CENA BEZ DPH, ** CENA S DPH, ***/** Cena krídla, nezahŕňa kľučku a zárubňu

PRÍPLATKY

reverzné krídlo (nedostupné v CPL 0,2 a 0,7)	€ 86,20* / € 103,44**
vyplnenie plnou doskou	€ 40,30* / € 48,36**
výstuž pod samozatvárač	€ 8,90* / € 10,68**
ramenný samozatvárač (strieborná, čierna, biela, hnedá)	€ 86,20* / € 103,44**
dodatkový dolný hranol (možnosť samostatného skrátenia až na max. 8 cm)	€ 8,90* / € 10,68**
ventilačný výrez alebo ventilačná mriežka	€ 8,90* / € 10,68**
okružle alebo štvorcové kovové hrdlá (4 ks) s povrchovou úpravou: brúsený nikel, patina, biela a čierna	€ 34,60* / € 41,52**
plastové krúžky	€ 6,70* / € 8,04**
poldrážkové a bezpoldrážkové krídlo „100“	€ 1740* / € 20,88**
mliečne lepené sklo VSG 221	
SORANO 1, 2 cena za 1 ks skla	€ 9,80* / € 11,76**
SORANO 4, 5, 6, 7 cena za 1 ks skla	€ 21,60* / € 25,92**
SORANO 9, 10, 11 cena za 1 ks skla	€ 14,30* / € 17,16**
padacie tesnenie 2)	€ 38,70* / € 46,44**
kovové krytky na pánty v poldrážkovom krídle (brúsený nikel, patina, lesklý chróm, lesklá mosadz, biela a čierna) cena za komplet na 1 pánt	€ 4,10* / € 4,92**
povrchová úprava hrany krídla čierna	€ 21,60* / € 25,92**
zmena na magnetický zámok, farba: čierna alebo zlatá, pre bezpoldrážkové a reverzné krídla	€ 8,90* / € 10,68**
zmena na čierne alebo zlaté závesy a záchytnú dosku pre bezkrídlové krídla	€ 23,50* / € 28,20**
magnetický obmedzovač (doraz) 2) (dostupný v šiestich farbách, str. 145)	€ 38,70* / € 46,44**
norma PL2112	+15 % k cene krídla pred príplatkami

DOSTUPNÉ ŠÍRKY KRÍDIEL



ZASKLIEVACÍ RÁMIK

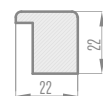

OSTUPNÉ RIEŠENIA (str. 150 – 161)

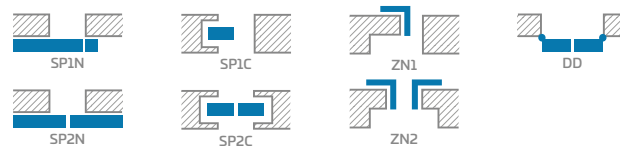

TYPY HRÁN



1) biely hladký laminát imitujúci maľovaný povrch

2) pri použití dorazu sa nedá použiť aj padacie tesnenie a naopak

3) špeciálny povlak AntiFinger obmedzuje možnosť zašpinenia a stopy po odtlačkoch prstov

4) v komplete zárubňa s dekorom DUB PRÍRODNÝ PREMIUM

5) iba pre bezpoldrážkové a reverzné krídla



FORTECA RC2 a RC3

BEZPEČNOSTNÉ POLDRÁŽKOVÉ DVERE S TRIEDOU RC2 A RC3 OTVÁRANÉ DNU ALEBO VON



FORTECA RC3, dekor JASEŇ GRAFIT PREMIUM



2 HÁKOVÉ ZÁVORY

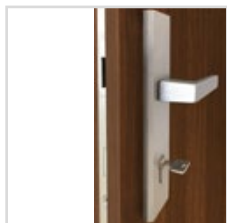

HORNÝ A DOLNÝ
BEZPEČNOSTNÝ ZÁMOK



ŠTYRI PROTIPLECHY
s nastavením

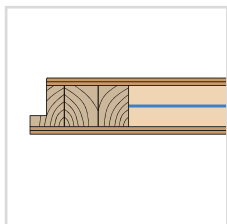

46 mm KRÍDLO spevnené
ocelovým plechom



LIŠTOVÝ ZÁMOK



DŹVIKOVÁ ISOLÁCIA
38dB

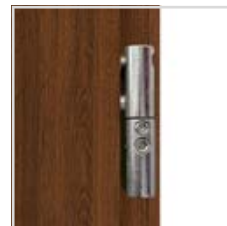

4x 3D NASTAVITELNÉ 2-ČAPOVÉ Ø16 PÁNTY

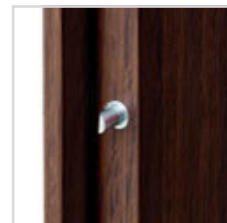

4x TŤRNE PROTI VYVÁŽENIU



PEVNÁ ZÁRUBŇA
drevená RC2 alebo spevnená RC3



PRAH Z TVRDÉHO DREVA (bezfarebný lak)



FORTECA RC2



FORTECA RC3



MAGNETICKÝ DORAZ strieborný

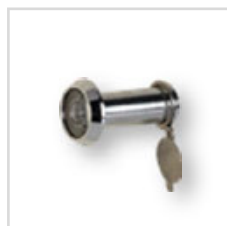

PRIEZOR



PRAH Z NEHRDZAVEJÚCEJ OCELE

PRIEREZ KRÍDLA FORTECA

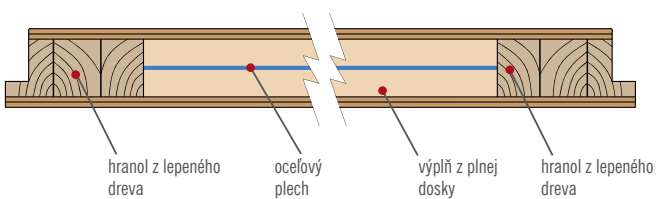

PRAH Z TVRDÉHO DREVA

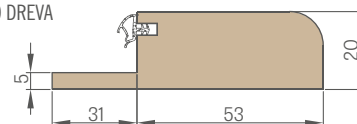

PRAH Z NEHRDZAVEJÚCEHO PLECHU

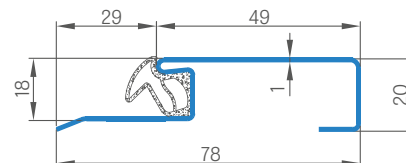



FORTECA RC2 a RC3

BEZPEČNOSTNÉ POLDRÁŽKOVÉ DVERE S TRIEDOU RC2 A RC3 OTVÁRANÉ DNU ALEBO VON



FORTECA RC2 a RC3, laminát DUB ST CPL



FORTECA RC2, dekor DUB PRÍRODNÝ PREMIUM, kľučka proti vlámaniu RC2 matná čierna

FORTECA RC 2		
BALÍK GOLD	BALÍK SILVER	KRÍDLO
GREKO		
€ 717,00* / € 860,40**	€ 642,00* / € 770,40**	€ 445,00* / € 534,00**
PREMIUM / ST CPL		
€ 766,00* / € 919,20**	€ 692,00* / € 830,40**	€ 470,00* / € 564,00**
CPL 0,2		
€ 775,00* / € 930,00**	€ 705,00* / € 846,00**	€ 492,00* / € 590,40**
CPL 0,7		
€ 818,00* / € 981,60**	€ 747,00* / € 896,40**	€ 534,00* / € 640,80**

FORTECA RC 3		
BALÍK GOLD	BALÍK SILVER	KRÍDLO
GREKO		
€ 816,00* / € 979,20**	€ 717,00* / € 860,40**	€ 445,00* / € 534,00**
PREMIUM / ST CPL		
€ 865,00* / € 1038,00**	€ 766,00* / € 919,20**	€ 470,00* / € 564,00**
CPL 0,2		
€ 870,00* / € 1044,00**	€ 775,00* / € 930,00**	€ 492,00* / € 590,40**
CPL 0,7		
€ 913,00* / € 1095,60**	€ 818,00* / € 981,60**	€ 534,00* / € 640,80**

RC2 – dôležitá informácia:

Aby boli splnené požiadavky bezpečnostnej triedy RC2 podľa normy PN-EN 1627:2012 použité kovania musia spĺňať nasledovné požiadavky:

- aspoň s triedou 2 podľa PN-EN 1906:2012 – v prípade kľučiek a dverových ružíc
- aspoň s triedou 4 a 1 podľa PN-EN 1303:2015 – v prípade zámkových vložiek

RC3 – dôležitá informácia:

Aby boli splnené požiadavky bezpečnostnej triedy RC3 podľa normy PN-EN 1627:2012 použité kovania musia spĺňať nasledovné požiadavky:

- aspoň s triedou 3 podľa PN-EN 1906:2012 – v prípade kľučiek a dverových ružíc
- aspoň s triedou 4 a 1 podľa PN-EN 1303:2015 – v prípade zámkových vložiek

* CENA BEZ DPH, ** CENA S DPH

VŠEOBECNÉ INFORMÁCIE

- Bezpečnostné dvere otvárané von alebo dnu FORTECA majú akustickú izoláciu na úrovni $R_w = 38$ dB, triedu proti vlámaniu RC2 alebo RC3 podľa PN EN 1627:2011 a 5 trieda mechanickej pevnosti.
- Dvere dostupné v balíku GOLD a SILVER s prípadným zastavaním a s oceľovou zárubňou.
- Určené na použitie ako bytové vchodové dvere.

KONŠTRUKCIA

- drevený nosník obložený lepenými HDF doskami
- špeciálna výplň plnou doskou
- spevnenie celého krídla oceľovým panelom
- hrúbka krídla 46 mm

DOKONČENIE

- hrana krídla zhotovená technológiou STANDARD (s laminátmi CPL 0,2 a 0,7, laminovaná lemom ABS, len vo farbách alebo za príplatok so štandardným čiernym lemom)
- vložky (intarzie), farba: brúsená oceľ, čierna, brúsené zlato a DUB CLASSIC CPL so šírkou 8 mm alebo 50 mm lícované s rovinou krídla, na oboch stranách krídla, str. 86 – 91
- hrana laminovaná lemom vo farbe krídla alebo voľiteľne hladká čierna (dekor DUB PRÍRODNÝ PRIEČNY PREMIUM, čierny lem s priečnou štruktúrou)
- HDF doska, laminát GREKO, PREMIUM, CPL
- bočné a horné panely nalepované na stenu (len v prípade zárubne s konštrukciou múru a s 8 cm L-profilom na klipsu) – str. 148, ako aj integrované panely so zárubňou str. 149

KOVANIA

- štyri strieborné 2-čapové pánty $\varnothing 16$, 3D nastaviteľné (2D v prípade oceľovej zárubne)
- bezpečnostný štvorbodový hákový zámok v štandarde s dvoma vložkami
- štyri trne proti vyváženiu na pántovej strane
- možnosť použitia ramienkového samozatvárača
- rozstup dolného zámku 92 mm

POLDRÁŽKOVÁ PEVNÁ ZÁRUBŇA

- pevná drevená zárubňa obložená MDF doskami
- V modeli FROTECA RC3 vnútorne spevnená na strane protiplechov oceľovým L-profilom.
- možnosť vstavanía v rozpätí 90 – 450 mm v krokoch po 40 mm
- nastaviteľný horný hák v zárubni, a dva nastaviteľné háky a dodatočný zámok

BALÍK GOLD / GOLD black

- Dvere FORTECA RC3 vo verzii balíka GOLD sú úplne zložené s namontovaným oceľovým alebo dreveným prahom, s lištovým zámkom, a majú vytvorené otvory na montáž bezpečnostnej kľučky a horného štítu. Dodané s priezorom (otvor sa robí pri montáži) a s atestovanými bezpečnostnými kľučkami a vložkami proti vlámaniu, alebo za príplatok čierne v balíku GOLD vo verzii black.

BALÍK SILVER

- Dvere FORTECA v balíku SILVER sú úplne zložené s namontovaným oceľovým alebo dreveným prahom a s lištovým zámkom. Odporúčame, aby ste si atestované priezor a kovania objednali z ponuky ERKADO alebo individuálne od externej spoločnosti, pričom zohľadnite dôležité informácie týkajúce sa splnenia podmienok danej bezpečnostnej triedy (str. 110).

DOSTUPNÉ ŠÍRKY KRÍDIEL

80N 80 90E 100

BALÍK GOLD / GOLD black

krídlo s pevnou drevenou zárubňou, prahom z nehrdzavejúcej ocele a kovaniami, farba: strieborná, alebo za príplatok čierna v balíku GOLD vo verzii BLACK

BALÍK SILVER

krídlo s pevnou drevenou zárubňou, prahom z nehrdzavejúcej ocele, bez kovaní

PRÍPLATOK

príplatok za balík GOLD vo verzii black	
- RC 2	€ 57,10* / € 68,52**
- RC 3	€ 79,30* / € 95,16**
dvere „100“	€ 26,00* / € 31,20**
povrchová úprava hrany krídla čierna	€ 21,60* / € 25,92**
kľučka s rozstupom 92 mm s hornou rozetou do dverí RC 2, farba strieborná F9 alebo čierna (trieda 2 podľa PN-EN 1906:2012)	€ 64,70* / € 77,64**
kľučka s rozstupom 92 mm, so zabezpečením vložky a s hornou rozetou do dverí RC3, farba strieborná F9 alebo čierna (trieda 3 podľa PN-EN 1906:2012)	€ 107,00* / € 128,40**
strieborné: súprava dvoch vložiek (jedna s guľou), systém jedného kľučka, do dverí RC2 a RC3 (triedy 4 a 1 podľa PN-EN 1303:2015)	€ 43,10* / € 51,72**
čierna: € 63,40* / € 76,08**	
priezor - nikel	€ 5,70* / € 6,84**
- čierna	€ 7,90* / € 9,48**
kovové krytky na pánty: brúsený nikel, patina, lesklý chróm, lesklá mosadz, biela a čierna;	€ 4,10* / € 4,92**
Cena za komplet na jeden pánt	
skrátene krídla s drevenou zárubňou v rozsahu do 8 cm a s oceľovou zárubňou do 6 cm, v krokoch po 1 cm	€ 43,10* / € 51,72**
intarzia LUX; verzie na výber str. 86 – 91	€ 78,30* / € 93,96**
ramenný samozatvárač (strieborná, čierna, biela, hnedá)	€ 86,20* / € 103,44**
magnetický obmedzovač (doraz) (dostupný v šiestich farbách, str. 145)	€ 38,70* / € 46,44**

GREKO

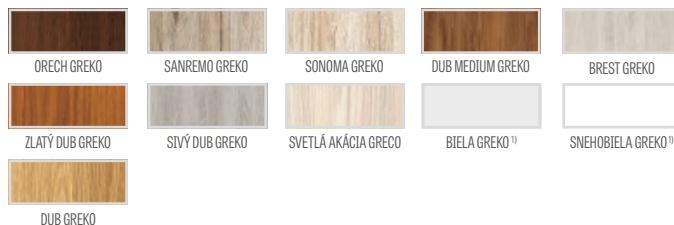

PREMIUM

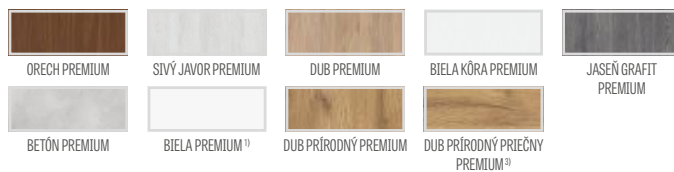

CPL

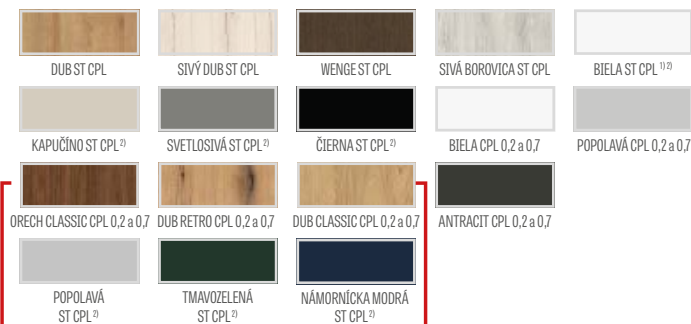

NOVINKA

¹⁾ biely hladký laminát imitujúci maľovaný povrch

²⁾ špeciálny povlak AntiFinger obmedzuje možnosť zašpinenia a stopy po odtlačkoch prstov

³⁾ v komplete zárubňa s dekorom DUB PRÍRODNÝ PREMIUM



PEVNÁ ZÁRUBŇA

FORTECA

SCHÉMA PEVNEJ ZÁRUBNE FORTECA RC3

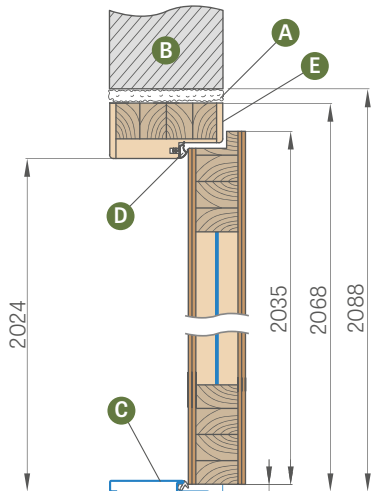

ZÁSTAVBA MÚRU každých 40 mm

(neobsahuje L-profil s klipsami, ktorý je za príplatok)

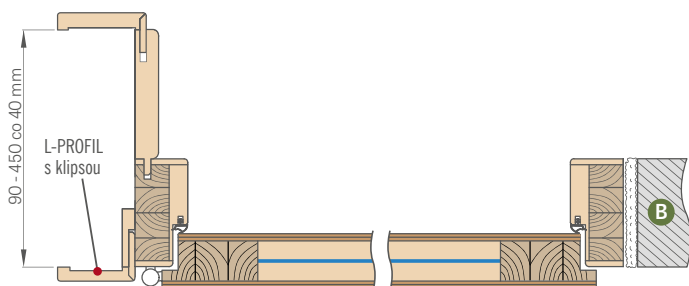

- A** – montážna pena
- B** – stena
- C** – prah z nehrdzavejúcej ocele alebo drevený
- D** – gumené tesnenie
- E** – dodatočné vnútorné spevnenie zárubne oceľovým L-profilom na strane protiplechov (dostupné iba v zárubni pre Forteca RC3)

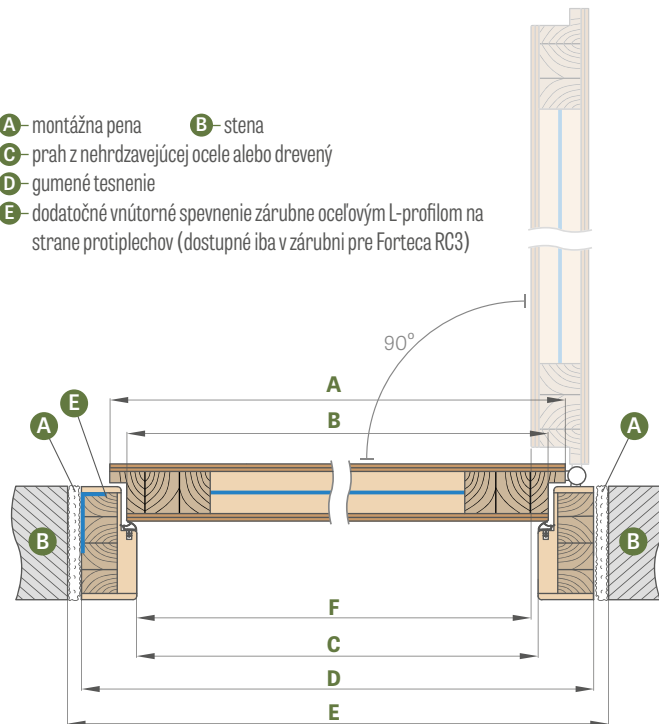

Šírka dverí	A	B	C	D	E	F
„80N“	804	778	764	852	892	759
„80“	848	822	808	896	936	803
„90E“	948	922	908	996	1036	903
„100“	1048	1022	1008	1096	1136	1003

„90E“ – investičná šírka

Rozpätie (mm)	GREKO	PREMIUM a ST CPL	CPL 0,2
90-130 130-170	€ 138,00* / € 165,60**	€ 138,00* / € 165,60**	€ 161,00* / € 193,20**
170-210 210-250	€ 184,00* / € 220,80**	€ 184,00* / € 220,80**	€ 207,00* / € 248,40**
250-290 290-330 330-370 370-410 410-450	€ 230,00* / € 276,00**	€ 230,00* / € 276,00**	€ 253,00* / € 303,60**

Konštrukcia je štandardne s vnútorným L-profilom 6 cm alebo 8 cm a na výber za príplatok s vonkajším L-profilom 6 cm alebo 8 cm na klipsu s obložkou alebo štvrtvalčekom.

PRÍPLATKY

90° spoje € 34,60* / € 41,52**

L-profil so 60 mm alebo 80 mm klipsami (L-profil s tromi klipsami umožňuje zväčšiť rozsah nastavenia o 20 mm) € 46,30* / € 55,56** (CPL 0,2 – € 69,10* / € 82,92**)

skrátene dverí s drevenou zárubňou v rozsahu do 8 cm v krokoch po 1 cm € 43,10* / € 51,72**

dostupné bočné a horné panely nalepované na stenu, ako aj integrované panely so zárubňou (len v prípade zárubne s konštrukciou a s 8 cm L-profilom) príplatok str. 148, 149

obložka a štvrtvalček

príplatok str. 177

PEVNÁ ZÁRUBŇA

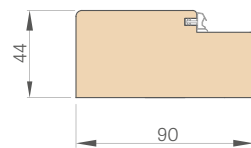

KRYCIA OBLOŽKA

(cena str. 177)

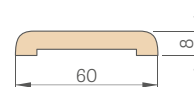

L-PROFIL 6 cm a 8 cm s klipsami

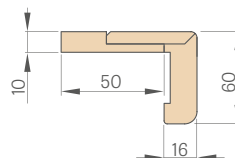
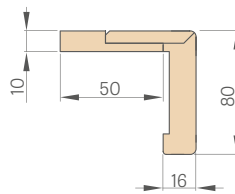

ŠTVRTVALČEK

(cena str. 177)

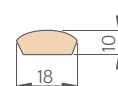

* CENA BEZ DPH, ** CENA S DPH



OCEĽOVÉ ZÁRUBNE

FORTECA

NASTAVITELNÁ (OBLOŽKOVÁ) OCEĽOVÁ ZÁRUBŇA

zvárané a natreté s odtieňmi RAL ŠTANDARD a RAL ERKADO

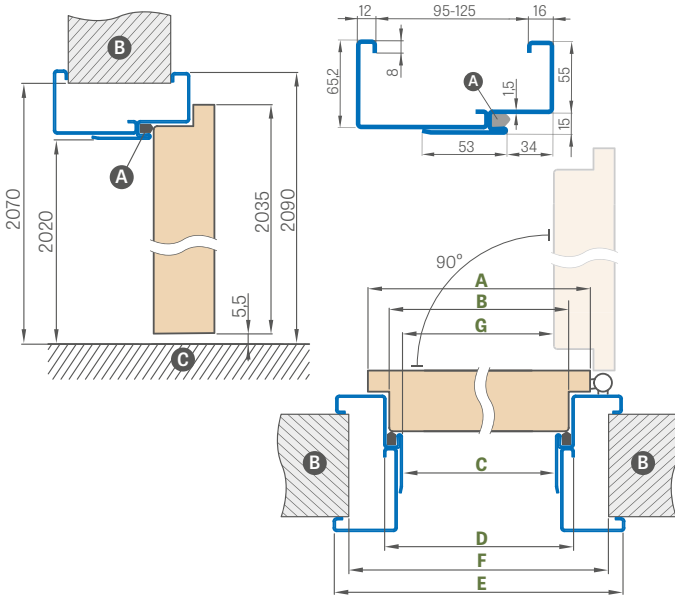

Šírka dverí	A	B	C	D	E	F	G
„80N“	804	778	761	791	901	865	754,5
„80“	848	822	805	835	945	910	798,5
„90ES“	960	934	917	947	1057	1022	910
„100“ ¹⁾	1048	1022	1005	1035	1145	1110	998,5

„90ES“ – investičná šírka ocelevej zárubne

NASTAVITELNÁ OCEĽOVÁ ZÁRUBŇA FORTECA RC2

Rozsah nastavenia min. – max. (mm)	CENA „80N“, „80“, „90ES“	CENA „100“
95-125	€ 296,00* / € 355,20**	€ 340,00* / € 408,00**
125-155	€ 316,00* / € 379,20**	€ 360,00* / € 432,00**
155-185	€ 345,00* / € 414,00**	€ 389,00* / € 466,80**
185-215	€ 374,00* / € 448,80**	€ 418,00* / € 501,60**
215-245	€ 403,00* / € 483,60**	€ 447,00* / € 536,40**
245-275	€ 433,00* / € 519,60**	€ 477,00* / € 572,40**
275-305	€ 472,00* / € 566,40**	€ 516,00* / € 619,20**
305-335	€ 512,00* / € 614,40**	€ 556,00* / € 667,20**
335-365	€ 550,00* / € 660,00**	€ 594,00* / € 712,80**

NASTAVITELNÁ OCEĽOVÁ ZÁRUBŇA FORTECA RC3

Rozsah nastavenia min. – max. (mm)	CENA „80N“, „80“, „90ES“	CENA „100“
95-125	€ 310,00* / € 372,00**	€ 356,00* / € 427,20**
125-155	€ 331,00* / € 397,20**	€ 377,00* / € 452,40**
155-185	€ 362,00* / € 434,40**	€ 409,00* / € 490,80**
185-215	€ 393,00* / € 471,60**	€ 439,00* / € 526,80**
215-245	€ 423,00* / € 507,60**	€ 469,00* / € 562,80**
245-275	€ 453,00* / € 543,60**	€ 500,00* / € 600,00**
275-305	€ 495,00* / € 594,00**	€ 541,00* / € 649,20**
305-335	€ 536,00* / € 643,20**	€ 583,00* / € 699,60**
335-365	€ 576,00* / € 691,20**	€ 623,00* / € 747,60**

* CENA BEZ DPH, ** CENA S DPH

VEĽKÁ UHĽOVÁ OCEĽOVÁ ZÁRUBŇA

zvárané a natreté s odtieňmi RAL ŠTANDARD a RAL ERKADO

cena: RC2 € 230,00* / € 276,00**

RC3 € 259,00* / € 310,80**

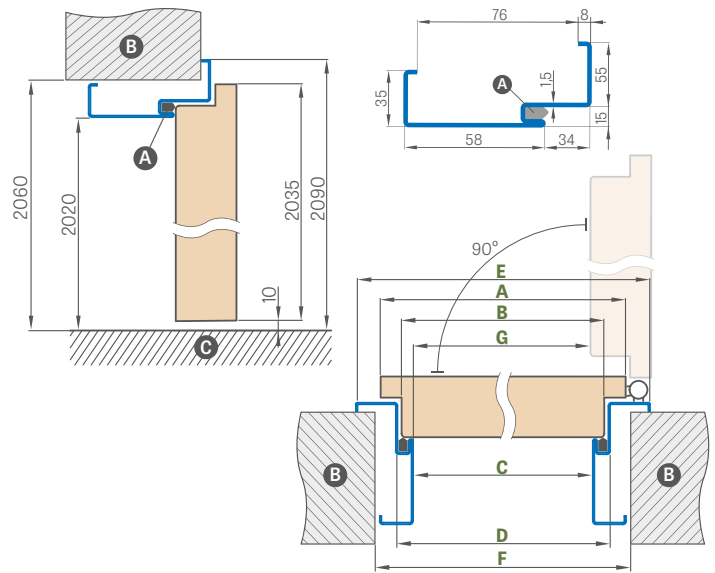

Šírka dverí	A	B	C	D	E	F	G
„80N“	804	778	761	791	901	840	754,5
„80“	848	822	805	835	945	885	798,5
„90ES“	960	934	917	947	1057	997	910
„100“ ¹⁾	1048	1022	1005	1035	1145	1085	998,5

OSADENIE ROHOVEJ ZÁRUBNE

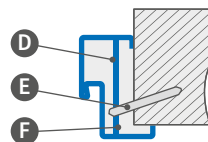

- A – tesnenie
- B – múr
- C – podlaha
- D – montážna kotva
- E – rozperný kolík
- F – vyplniť

PRÍPLATKY

veľká rohová zárubňa „100“	€ 43,10* / € 51,72**
výstuž pod samozatvárač	€ 13,00* / € 15,60**
prah z nehrdzavejúcej ocele	€ 34,60* / € 41,52**
skrátene dverí s oceleovou zárubňou v rozsahu do 6 cm v krokoch po 1 cm	€ 43,10* / € 51,72**
zhotovené z pozinkovaného plechu	+10%
netypický odtieň RAL (netýka sa intenzívnych, perleťových a metalizovaných odtieňov)	+10%

RAL ŠTANDARD



RAL ERKADO



NOVINKA



HERSE SET EKO 30dB

HERSE SET AKUSTIC 39 dB HERSE SET 32 dB

VCHODOVÉ DVERE SO ZÁMKAMI PROTI VLÁMANIU ALEBO S LIŠTOVÝM ZÁMKOM



HERSE SET LUX 104 s integrovanou panelovou konštrukciou, laminát ORECH CLASSIC CPL, kľučka ESSEN



HORNÝ ZÁMOK PROTI VLÁMANIU



DOLNÝ ZÁMOK PROTI VLÁMANIU



HLAVNÝ HÁK S NASTAVOVANÍM V ZÁRUBNI



KLUČKA ESSEN



KRÍDLO HERSE SET AKUSTIC 39 dB, hrúbka 46 mm, zosilnené C-profilom a oceľovým plechom



KRÍDLO HERSE SET 32 dB, hrúbka 46 mm, zosilnené oceľovým C-profilom



KRÍDLO HERSE SET EKO 30 dB, hrúbka 46 mm zosilnené oceľovým C-profilom

PRAH Z TVRDÉHO DREVA

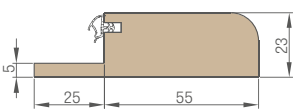

30_{dB}/32_{dB}/39_{dB}



3x 3D NASTAVITEĽNÉ 2-ČAPOVÉ Ø16 PÁNTY

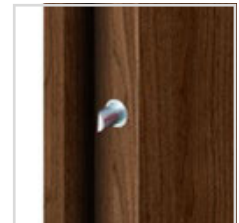

3x TŔNE PROTI VYVÁŽENIU



PEVNÁ DREVENÁ ZÁRUBŇA pre $R_w = 32$ dB a $R_w = 39$ dB alebo z MDF pre $R_w = 30$ dB



PRAH Z TVRDÉHO DREVA (bezfarebný lak)

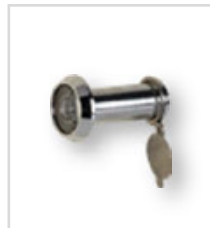

PRIEZOR



MAGNETICKÝ DORAZ strieborný



PADACIE TESNENIE s nastaviteľným prítlakom



PRAH Z NEHRDZAVEJÚCEJ OCELE

PRIEZEZ KRÍDLA HERSE SET 32dB

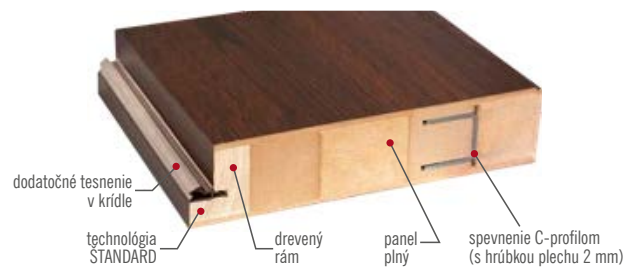

PRAH Z NEHRDZAVEJÚCEHO PLECHU

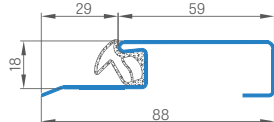



HERSE SET EKO 30dB

HERSE SET 32 dB HERSE SET AKUSTIC 39 dB

VCHODOVÉ DVERE SO ZÁMKAMI PROTI VLÁMANIU ALEBO S LIŠTOVÝM ZÁMKOM



HERSE SET, laminát ORECH CLASSIC CPL, kľučka ESSEN

VŠEOBECNÉ INFORMÁCIE

- Dvere HERSE SET sú určené do verejných objektov a obytných budov ako vnútorné vchodové dvere (netýka sa šírky „80N“).
- Krídlo HERSE SET s pevnou a nastaviteľnou zárubňou a s každým dostupným prahom poskytuje akustickú izoláciu na úrovni $R_w = 30$ dB alebo za príplatok $R_w = 32$ dB a $R_w = 32$ dB.
- Dvere HERSE SET v balíkoch GOLD a SILVER sú kompletne zložené s namontovaným prahom, a v balíku GOLD majú pripravené otvory na montáž kľučky a horného štítu.

KONŠTRUKCIA

- drevený hranol pre $R_w = 32$ dB a $R_w = 39$ dB alebo MDF pre $R_w = 30$ dB obložený dvoma HDF doskami
- špeciálna výplň plnou doskou
- zosilnenie masívnym oceľovým C-profilom $R_w = 30$ dB a $R_w = 32$ dB, a dodatočne oceľovou platňou pre $R_w = 39$ dB
- hrúbka krídla 46 mm
- dodatočné tesnenie v krídle len pre $R_w = 32$ dB a $R_w = 39$ dB

DOKONČENIE

- hrana krídla zhotovená technológiou ŠTANDARD
- lamináty CPL 0,2 a 0,7 sú dostupné s hranou STANDARD, ktorá je laminovaná lemom ABS iba vo farbe krídla, alebo za príplatok so štandardným čiernym lemom
- vložky (intarzie), farba: brúsená oceľ, čierna, brúsené zlato, brúsená meď a DUB CLASSIC so šírkou 8 mm alebo 50 mm, zlíčované s rovinou krídla, na oboch stranách krídla, str. 86 – 91
- hrana ŠTANDARD laminovaná lemom vo farbe krídla alebo voliteľne hladká čierna (dekor DUB PRÍRODNÝ PRIEČNY PREMIUM, čierny lem s priečnou štruktúrou)
- za príplatok možnosť továrenského skrátenia na 8 cm
- možnosť objednania iba s dolným zámkom
- bočné a horné panely nalepované na stenu (len v prípade nastaviteľnej zárubne s L-profilom 8 cm) – str. 148, ako aj integrované panely so zárubňou str. 149

KOVANIA

- tri strieborné 2-čapové pánty $\varnothing 16$, 3D nastaviteľné (2D v prípade oceľovej zárubne)
- dva trojčapové zámkové proti vlámaniu s triedou 2 na zámkovú vložku (v cene možnosť voľby iba dolného zámku)
- tri trné proti vyváženiu na pántovej strane
- možnosť použitia ramienkového samozatvárača
- rozstup dolného zámku 72 mm
- voliteľne za príplatok dostupný trňový lištový zámok s dvoma vložkami

PEVNÁ A NASTAVITEĽNÁ POLDRÁŽKOVÁ ZÁRUBŇA

- pevná drevená zárubňa pre $R_w = 32$ dB a $R_w = 39$ dB alebo z MDF pre $R_w = 30$ dB
- možnosť použitia elektromagnetického zámku v zárubniach, avšak iba pre dolný zámok, preto sa v krídle nemôže používať horný zámok.
- horný hák s nastavovaním v zárubni
- šírka 80N dostupná iba s pevnou zárubňou
- v balíkoch GOLD a SILVER pre dekory PREMIUM a CPL sa dá zmeniť odtieň zárubne na ČIERA ST CPL

DOSTUPNÉ ŠÍRKY KRÍDIEL

80N 80 90E 100

TYPY HRÁN



HERSE SET EKO 30 dB		
BALÍK GOLD	BALÍK SILVER	KRÍDLO
GREKO		
€ 396,00* / € 475,20**	€ 342,00* / € 410,40**	€ 225,00* / € 270,00**
PREMIUM / ST CPL		
€ 439,00* / € 526,80**	€ 386,00* / € 463,20**	€ 268,00* / € 321,60**
CPL 0,2		
€ 454,00* / € 544,80**	€ 400,00* / € 480,00**	€ 283,00* / € 339,60**
CPL 0,7		
€ 501,00* / € 601,20**	€ 447,00* / € 536,40**	€ 329,00* / € 394,80**

SURCHARGE DVERÍ

HERSE SET 32 dB (pridané do GOLD a SILVER balíkov alebo krídel) €71,30* / €85,56**

HERSE SET AKUSTIC 39 dB (pridané do GOLD a SILVER balíkov alebo krídel) €216,00* / €259,20**

BALÍK GOLD BALÍK SILVER

Krídlo s pevnou zárubňou, prahom z nehrdzavejúcej ocele a kovaniami ¹⁾
Krídlo s pevnou zárubňou, prahom z nehrdzavejúcej ocele, bez kovani ¹⁾

¹⁾ zloženie kovani: kľučka ESSEN saténový nikel, horný štít, vložky systému 1 kľúča (horná s gufou), priezor (bez prevrtaného otvoru), farba: strieborná, alebo za príplatok čierna

PRÍPLATKY

balík GOLD v čiernej verzii	€ 41,20* / € 49,44**
strieborný priezor	€ 5,70* / € 6,84**
čierny priezor	€ 7,90* / € 9,48**
prah z tvrdého dreva (bezfarebný lak) s tesnením so šírkou 55 mm alebo prah z nehrdzavejúcej ocele s tesnením	€ 34,90* / € 41,88**
prah z tvrdého dreva (bezfarebný lak) do nastaviteľnej zárubne	pozrite tabuľku na str. 121
ramenný samozatvárač (strieborná, čierna, biela, hnedá)	€ 86,20* / € 103,44**
výstuž pod samozatvárač	€ 8,90* / € 10,68**
padacie tesnenie ²⁾	€ 38,70* / € 46,44**
skrátene krídla s drevenou zárubňou v rozsah do 8 cm a s oceľovou zárubňou do 6 cm v krokoch po 1 cm alebo výrobok v SK norme	€ 43,10* / € 51,72**
povrchová úprava hrany krídla čierna	€ 21,60* / € 25,92**
krídlo alebo balík „100“	€ 26,00* / € 31,20**
vložka 30/45	
- strieborná	€ 13,00* / € 15,60**
- čierna	€ 31,70* / € 38,04**
vložka-guľa 30G/45 alebo 30/45G strieborná	€ 19,70* / € 23,64**
vložka-guľa 30G/45 alebo 30/45G čierna	€ 41,50* / € 49,80**
vložka 30/45 a guľa-vložka 30G/45 alebo 30/45G systém jedného kľúča	
- strieborná	€ 36,80* / € 44,16**
- čierna	€ 73,20* / € 87,84**
kovové krytky na pánty: brúsený nikel, patina, lesklý chróm, lesklá mosadz, biela a čierna; cena za komplet na jeden pánt	€ 4,10* / € 4,92**
kľučka ESSEN (saténový nikel, patina, čierna)	€ 28,50* / € 34,20**
horný štít ESSEN (saténový nikel, patina, čierna)	€ 10,50* / € 12,60**
intarzia LUX; verzie na výber str. 86 – 91	€ 78,30* / € 93,96**
príplatok za dvere HERSE SET AKUSTIC 39 dB (pripočítavaný k balíkom GOLD a SILVER alebo ku krídlu)	€ 216,00* / € 259,20**
príplatok za dvere HERSE SET 32 dB (pripočítavané k balíkom GOLD a SILVER alebo ku krídlu)	€ 71,30* / € 85,56**
L-profil s klipsami 3 ks (umožňuje zväčšiť rozsah nastavenia o 20 mm)	€ 46,30* / € 55,56** (CPL 0,2 – € 69,10* / € 82,92**)
magnetický obmedzovač (doraz) ²⁾ (dostupný v šiestich farbách, str. 145)	€ 38,70* / € 46,44**
viacbodový trňový lištový zámok s dvoma vložkami	€ 97,70* / € 117,24**

* CENA BEZ DPH, ** CENA S DPH

GREKO

ORECH GREKO	SANREMO GREKO	SONOMA GREKO	DUB MEDIUM GREKO	BREST GREKO
ZLATÝ DUB GREKO	SIVÝ DUB GREKO	SVETLÁ AKÁCIA GREKO	BIELA GREKO ¹⁾	SNEHOBIELA GREKO ¹⁾
DUB GREKO				

PREMIUM

ORECH PREMIUM	SIVÝ JAVOR PREMIUM	DUB PREMIUM	BIELA KÓRA PREMIUM	JASEŇ GRAFIT PREMIUM
BETÓN PREMIUM	BIELA PREMIUM ¹⁾	DUB PRÍRODNÝ PREMIUM	DUB PRÍRODNÝ PRIEČNY PREMIUM ⁴⁾	

CPL

DUB ST CPL	SIVÝ DUB ST CPL	WENGE ST CPL	SIVÁ BOROVICA ST CPL	BIELA ST CPL ¹⁾
KAPUČINO ST CPL ³⁾	SVETLOSIVÁ ST CPL ³⁾	ČIERNA ST CPL ³⁾	BIELA CPL 0,2 a 0,7	POPOLAVÁ CPL 0,2 a 0,7
ORECH CLASSIC CPL 0,2 a 0,7	DUB RETRO CPL 0,2 a 0,7	DUB CLASSIC CPL 0,2 a 0,7	ANTRACIT CPL 0,2 a 0,7	
POPOLAVÁ ST CPL ³⁾	TMAVOZELENÁ ST CPL ³⁾	NÁMORNÍČKA MODRÁ ST CPL ³⁾		

NOVINKA

¹⁾ biely hladký laminát imitujúci maľovaný povrch

²⁾ pri použití dorazu sa neďa použíť ak padacie tesnenie a naopak

³⁾ špeciálny povlak AntiFinger obmedzuje možnosť zašpinenia a stopy po odtlačkoch prstov

⁴⁾ v komplete zárubňa s dekorom DUB PRÍRODNÝ PREMIUM

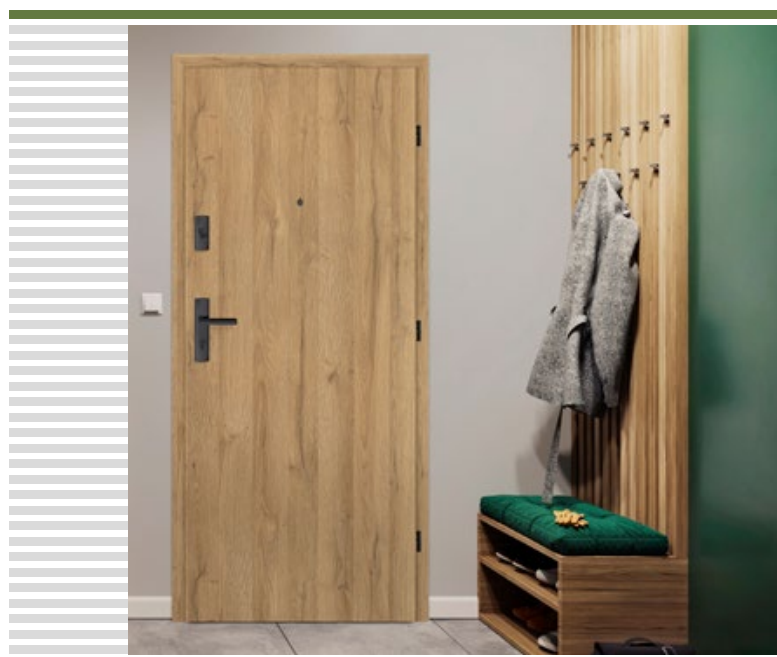

HERSE SET, dekor DUB PRÍRODNÝ PREMIUM, čierna kľučka ESSEN



HERSE MAX SET EKO 30dB

HERSE MAX SET 32 dB HERSE MAX SET AKUSTIC 39 dB

VCHODOVÉ DVERE SO ZÁMKAMI PROTI VLÁMANIU ALEBO S LIŠTOVÝM ZÁMKOM

HERSE MAX SET 23, laminát ORECH PREMIUM, kľučka ESSEN



VŠEOBECNÉ INFORMÁCIE

- Dvere HERSE MAX SET sú určené do verejných objektov a obytných budov ako vnútorné vchodové dvere (netýka sa šírky „80N“).
- Krídlo HERSE MAX SET s pevnou a nastaviteľnou zárubňou, ako aj s každým dostupným prahom, poskytuje akustickú izoláciu na úrovni $R_w = 30$ dB alebo za príplatok $R_w = 32$ dB a $R_w = 39$ dB.
- Dvere HERSE MAX SET v balíkoch GOLD a SILVER sú kompletne zložené s namontovaným prahom, a v balíku GOLD majú pripravené otvory na montáž kľučky a horného štítu.

KONŠTRUKCIA

- drevený hranol pre $R_w = 32$ dB a $R_w = 39$ dB alebo MDF pre $R_w = 30$ dB a obložený dvoma HDF doskami
- špeciálna výplň plnou doskou
- zosilnenie masívnym oceľovým C-profilom $R_w = 30$ dB a $R_w = 32$ dB, a dodatočne oceľovou platňou pre $R_w = 39$ dB
- hrúbka krídla 46 mm
- dodatočné tesnenie v krídle len pre $R_w = 32$ dB a $R_w = 39$ dB

DOKONČENIE

- hrana ŠTANDARD laminovaná lemom vo farbe krídla alebo
- voliteľne hladká čierna (s dekorom DUB PRÍRODNÝ PRIEČNY PREMIUM, čierny lem s priečnou štruktúrou)
- frézovaná laminovaná HDF doska PREMIUM
- za príplatok možnosť továrenského skráteneia na 8 cm
- bočné a horné panely nalepované na stenu (len v prípade nastaviteľnej zárubne s L-profilom 8 cm) - str. 148, ako aj integrované panely so zárubňou str. 149

KOVANIA

- 3x 3D nastaviteľné 2-čapové $\varnothing 16$ pánty striebornej farby
- dva trojčapové zámkové proti vlámaniu s triedou 2 na zámkovú vložku (v cene možnosť voľby iba dolného zámku)
- tri trne proti vyváženiu na pántovej strane
- možnosť použitia ramienkového samozatvárača
- rozstup dolného zámku 72 mm
- voliteľne za príplatok dostupný trňový lištový zámok s dvoma vložkami

PEVNÁ A NASTAVITELNÁ POLDRÁŽKOVÁ ZÁRUBŇA

- pevná drevená zárubňa pre $R_w = 32$ dB a $R_w = 39$ dB alebo z MDF pre $R_w = 30$ dB
- možnosť použitia elektromagnetického zámku v zárubniach, avšak iba pre dolný zámok, preto sa v krídle nemôže používať horný zámok.
- horný hák s nastavovaním v zárubni
- šírka 80N dostupná iba s pevnou zárubňou
- v balíkoch GOLD a SILVER pre dekory PREMIUM a CPL sa dá zmeniť odtieň zárubne na ČIERA ST CPL

HERSE MAX SET EKO 30dB		
BALÍK GOLD	BALÍK SILVER	KRÍDLO
PREMIUM		
€ 504,00* / € 604,80**	€ 450,00* / € 540,00**	€ 333,00* / € 399,60**

PREMIUM

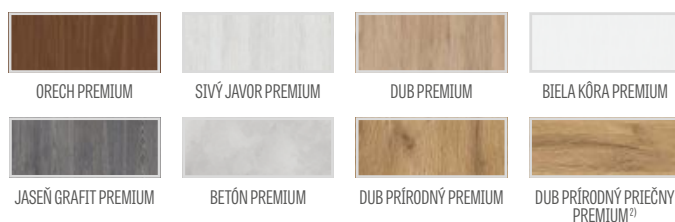

DOSTUPNÉ ŠÍRKY KRÍDIEL

80N 80 90E 100

TYPY HRÁN



BALÍK GOLD BALÍK SILVER

Krídlo s pevnou zárubňou, prahom z nehrdzavejúcej ocele a kovaniami ¹⁾
Krídlo s pevnou zárubňou, prahom z nehrdzavejúcej ocele, bez kovanií ¹⁾

¹⁾ zloženie kovanií: kľučka ESSEN: saténový nikel, horný štít, vložky systému 1 kľučka (horná s guľou), priezor (bez vyvrtaného otvoru) strieborný alebo za príplatok čierny

²⁾ v komplete zárubňa s dekorom DUB PRÍRODNÝ PREMIUM

FRÉZOVANIE

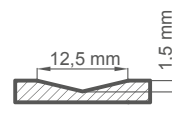

PRÍPLATKY

balík GOLD v čiernej verzii	€ 41,20* / € 49,44**
strieborný priezor	€ 5,70* / € 6,84**
čierny priezor	€ 7,90* / € 9,48**
povrchová úprava hrany krídla čierna	€ 21,60* / € 25,92**
prah z tvrdého dreva (bezfarebný lak) s tesnením so šírkou 55 mm alebo prah z nehrdzavejúcej ocele s tesnením	€ 34,90* / € 41,88**
prah z tvrdého dreva (bezfarebný lak) do nastaviteľnej zárubne	pozrite tabuľku na str. 121
ramenný samozatvárač (strieborná, čierna, biela, hnedá)	€ 86,20* / € 103,44**
výstuž pod samozatvárač	€ 8,90* / € 10,68**
padacie tesnenie ¹⁾	€ 38,70* / € 46,44**
skrátene krídlo s drevenou zárubňou v rozsah do 8 cm a s oceľovou zárubňou do 6 cm v krokoch po 1 cm alebo výrobok v SK norme	€ 43,10* / € 51,72**
krídlo alebo balík „100“	€ 26,00* / € 31,20**
vložka 30/45	
– strieborná	€ 13,00* / € 15,60**
– čierna	€ 31,70* / € 38,04**
vložka-guľa 30G/45 alebo 30/45G strieborná	€ 19,70* / € 23,64**
vložka-guľa 30G/45 alebo 30/45G čierna	€ 41,50* / € 49,80**

vložka 30/45 a guľa-vložka 30G/45 alebo 30/45G systém jedného kľúča	
– strieborná	€ 36,80* / € 44,16**
– čierna	€ 73,20* / € 87,84**
kovové krytky na pánty: brúsený nikel, patina, lesklý chróm, lesklá mosadz, biela a čierna; cena za komplet na jeden pánt	€ 4,10* / € 4,92**
kľučka ESSEN (saténový nikel, patina, čierna)	€ 28,50* / € 34,20**
horný štít ESSEN (saténový nikel, patina, čierna)	€ 10,50* / € 12,60**
príplatok za dvere HERSE MAX SET AKUSTIC 39 dB (pripočítavaný k balíkom GOLD a SILVER alebo ku krídlu)	€ 216,00* / € 259,20**
príplatok za dvere HERSE MAX SET 32 dB (pripočítavané k balíkom GOLD a SILVER alebo ku krídlu)	€ 71,30* / € 85,56**
L-profil s klipsami 3 ks (umožňuje zväčšiť rozsah nastavenia o 20 mm)	€ 46,30* / € 55,56** (CPL 0,2 – € 69,10* / € 82,92**)
magnetický obmedzovač (doraz) ¹⁾ (dostupný v šiestich farbách, str. 145)	€ 38,70* / € 46,44**
viacbodový tříňový lištový zámok s dvoma vložkami	€ 97,70* / € 117,24**



HERSE MAX SET 24



HERSE MAX SET 25



HERSE MAX SET 26



HERSE MAX SET 27



HERSE MAX SET 28



HERSE MAX SET 29



HERSE MAX SET 30



HERSE MAX SET 31

¹⁾ pri použití dorazu sa nedá použiť aj padacie tesnenie a naopak

* CENA BEZ DPH, ** CENA S DPH



PEVNÁ A NASTAVITELNÁ ZÁRUBŇA

HERSE SET, HERSE MAX SET

SCHÉMA PEVNEJ ZÁRUBNE HERSE SET

SCHÉMA NASTAVITELNEJ ZÁRUBNE HERSE SET

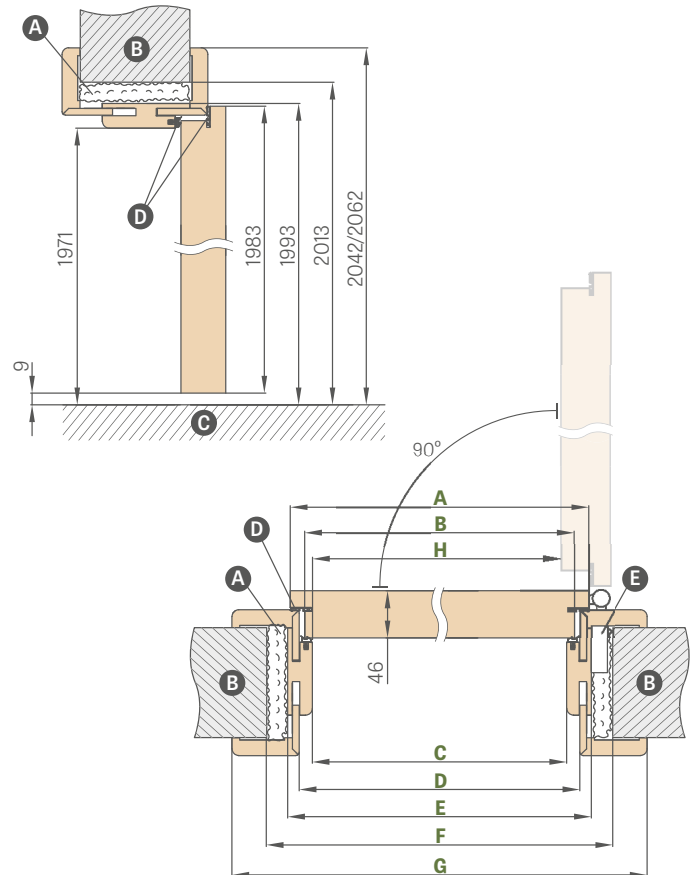
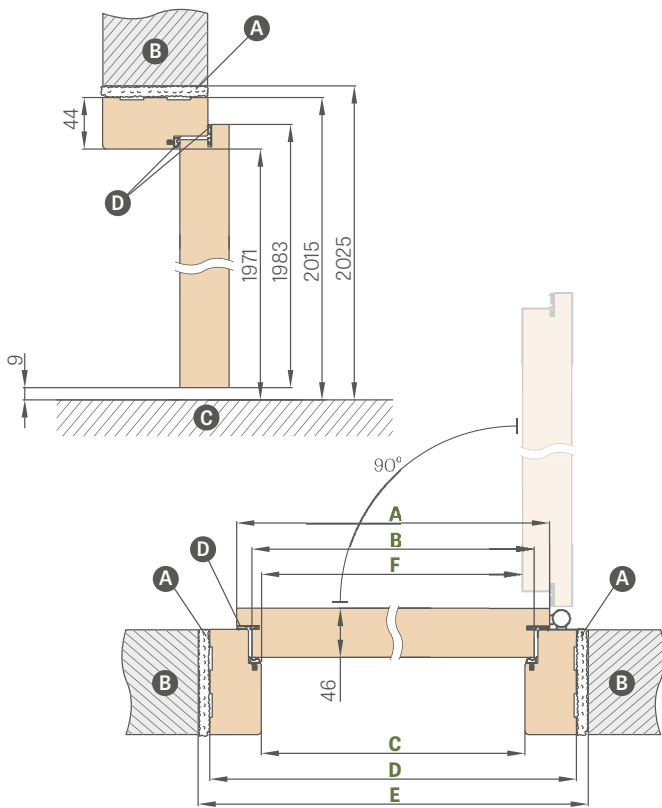

Šírka dverí	A	B	C	D	E	F
„80N“	804	777	764	852	872	756
„80“	844	817	804	892	912	796
„90E“	948	921	908	996	1016	900
„100“	1044	1017	1004	1092	1112	996

„90E“ – investičná šírka

Šírka dverí	A	B	C	D	E	F	G	H
„80“	844	817	804	826	848	888	946*/986**	796
„90E“	948	921	908	930	952	992	1050*/1090**	900
„100“	1044	1017	1004	1026	1048	1088	1146*/1186**	996

* 6 cm obložka / ** 8 cm obložka

A – montážna pena B – múr C – podlaha E – lôžko háku
D – tesnenie (pre $R_w = 30$ dB len v zárubni, pre $R_w = 32$ dB a $R_w = 39$ dB v zárubni aj krídle)

ROZSAH NASTAVENIA NASTAVITELNEJ ZÁRUBNE

6 cm obložka / 8 cm obložka

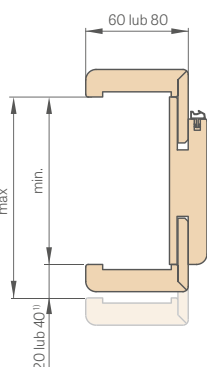

NASTAVITELNÝ DREVENÝ PRAH

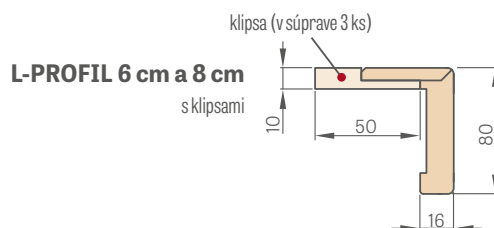
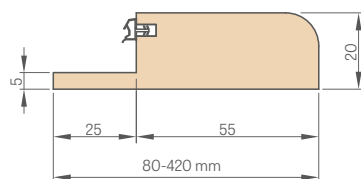

PEVNÁ ZÁRUBŇA

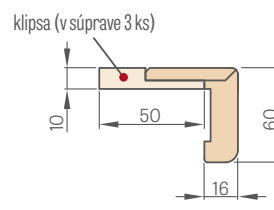
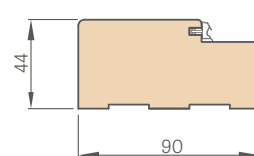

KRYCIA OBLOŽKA

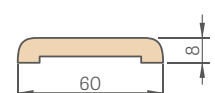

ŠTVRŤVALČEK

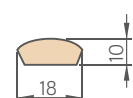

¹⁾ 40 mm pri rozsahu 280 – 320 mm

CENNÍK PEVNÝCH A REGULOVANÝCH ZÁRUBNÍ

Rozsah nastavenia min. - max. (mm)	HERSE SET, HERSE LUX SET a HERSE MAX SET 6 a 8 cm obložka				
	GREKO všetky dekory GREKO	PREMIUM a ST CPL, všetky dekory PREMIUM a ST CPL	CPL 0,2	PRAHY DO NASTAVITELNÝCH ZÁRUBNÍ Z TVRDÉHO DREVA (bezfarebný lak)	
1 prvok	80-100	€ 144,00* / € 172,80**	€ 160,00* / € 192,00**	€ 183,00* / € 219,60**	€ 38,00* / € 45,60**
	100-120	€ 147,00* / € 176,40**	€ 163,00* / € 195,60**	€ 186,00* / € 223,20**	€ 46,60* / € 55,92**
	120-140	€ 153,00* / € 183,60**	€ 169,00* / € 202,80**	€ 192,00* / € 230,40**	€ 54,50* / € 65,40**
	140-160	€ 159,00* / € 190,80**	€ 175,00* / € 210,00**	€ 198,00* / € 237,60**	€ 63,40* / € 76,08**
	160-180	€ 168,00* / € 201,60**	€ 184,00* / € 220,80**	€ 207,00* / € 248,40**	€ 72,00* / € 86,40**
	180-200	€ 170,00* / € 204,00**	€ 187,00* / € 224,40**	€ 210,00* / € 252,00**	€ 80,90* / € 97,08**
	200-220	€ 176,00* / € 211,20**	€ 192,00* / € 230,40**	€ 215,00* / € 258,00**	€ 88,10* / € 105,72**
	220-240	€ 183,00* / € 219,60**	€ 198,00* / € 237,60**	€ 221,00* / € 265,20**	€ 95,40* / € 114,48**
	240-260	€ 188,00* / € 225,60**	€ 205,00* / € 246,00**	€ 228,00* / € 273,60**	€ 103,00* / € 123,60**
	260-280	€ 196,00* / € 235,20**	€ 212,00* / € 254,40**	€ 235,00* / € 282,00**	€ 111,00* / € 133,20**
2 prvky	280-320	€ 207,00* / € 248,40**	€ 224,00* / € 268,80**	€ 247,00* / € 296,40**	€ 127,00* / € 152,40**
	320-340	€ 213,00* / € 255,60**	€ 230,00* / € 276,00**	€ 253,00* / € 303,60**	€ 136,00* / € 163,20**
	340-360	€ 235,00* / € 282,00**	€ 252,00* / € 302,40**	€ 275,00* / € 330,00**	€ 144,00* / € 172,80**
	360-380	€ 241,00* / € 289,20**	€ 257,00* / € 308,40**	€ 281,00* / € 337,20**	€ 153,00* / € 183,60**
	380-400	€ 253,00* / € 303,60**	€ 270,00* / € 324,00**	€ 292,00* / € 350,40**	€ 162,00* / € 194,40**
	400-420	€ 259,00* / € 310,80**	€ 275,00* / € 330,00**	€ 298,00* / € 357,60**	€ 169,00* / € 202,80**

PEVNÁ ZÁRUBŇA HERSE SET, HERSE LUX SET, HERSE MAX SET			
	GREKO všetky dekory GREKO	PREMIUM a ST CPL, všetky dekory PREMIUM a ST CPL	CPL 0,2
PEVNÁ ZÁRUBŇA	€ 104,00* / € 124,80**	€ 125,00* / € 150,00**	€ 155,00* / € 186,00**
OBLOŽKA	€ 15,20* / € 18,24**	€ 17,40* / € 20,88**	€ 26,30* / € 31,56**
ŠTVRTVALEČEK	€ 7,00* / € 8,40**	€ 8,20* / € 9,84**	

PEVNÝ PRAH Z TVRDÉHO DREVA BEZFAREBNÝ LAK 55 mm € 34,90* / € 41,88**



- Zárubne s CPL 0,2 sa môžu používať aj v komplete s krídlami s CPL 0,7
- 90° spájanie nastaviteľnej zárubne je možné iba s 8 cm obložkou.
Príplatok za spojenie pod uhlom 90 stupňov – € 34,60* / € 41,52**
- Elektromagnetický zámok – € 86,20* / € 103,44**
- Výstuž pod samozatvárač do nastaviteľnej zárubne – € 13,00* / € 15,60**
- L-profil s tromi klipsami (L-profil s klipsami umožňuje zväčšiť rozsah nastavenia o 20 mm) – € 46,30* / € 55,56** (CPL 0,2 – € 69,10* / € 82,92**)
- Obložka a štvrtváleček – cena str. 177
- Dostupné bočné a horné panely nalepované na stenu (iba v prípade nastaviteľnej zárubne a 8 cm obložky) – cena str. 148
- Skrútenie dverí s drevenou zárubňou v rozsahu do 8 cm v krokoch po 1 cm alebo výrobok v SK norme – € 43,10* / € 51,72**
- Existuje možnosť zhotovenia zárubni a prahu z tvrdého dreva do rozsahu 500 – 520 mm – príplatok za každé 2 cm je € 13,00* / € 15,60**, na základe rozsahu 400 – 420 mm



OCEĽOVÉ ZÁRUBNE

HERSE SET, HERSE MAX SET

NASTAVITELNÁ (OBLOŽKOVÁ) OCEĽOVÁ ZÁRUBŇA HERSE SET

zvárané a natreté s odtieňmi RAL ŠTANDARD a RAL ERKADO

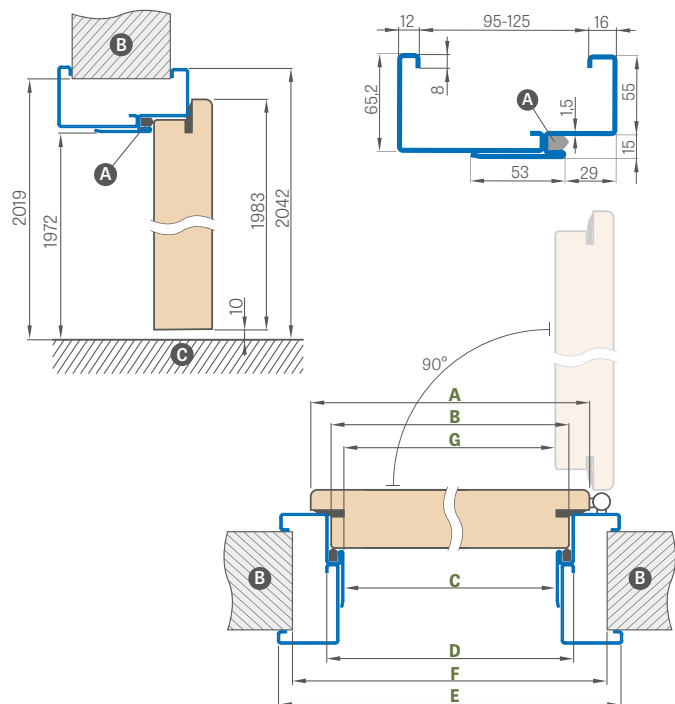

Šírka dverí	A	B	C	D	E	F	G
„80N“	804	777	761	791	901	855	756
„80“	844	817	801	831	941	895	796
„90ES“	948	921	905	935	1045	999	900
„100“	1044	1017	1001	1031	1141	1095	996

„90ES“ – investičná šírka ocelevej zárubne

Rozsah nastavenia min. – max. (mm)	CENA „80N“, „80“, „90ES“			CENA „100“ ¹⁾	
	RAL ŠTANDARD a RAL ERKADO				
95-125	€ 268,00*	€ 321,60**		€ 310,00*	€ 372,00**
125-155	€ 288,00*	€ 345,60**		€ 329,00*	€ 394,80**
155-185	€ 317,00*	€ 380,40**		€ 358,00*	€ 429,60**
185-215	€ 347,00*	€ 416,40**		€ 387,00*	€ 464,40**
215-245	€ 376,00*	€ 451,20**		€ 415,00*	€ 498,00**
245-275	€ 406,00*	€ 487,20**		€ 444,00*	€ 532,80**
275-305	€ 445,00*	€ 534,00**		€ 482,00*	€ 578,40**

RAL ŠTANDARD



RAL ERKADO



NOVINKA

VEĽKÁ UHLOVÁ OCEĽOVÁ ZÁRUBŇA HERSE SET

zvárané a natreté s odtieňmi RAL ŠTANDARD a RAL ERKADO

cena: € 191,00* / € 229,20**

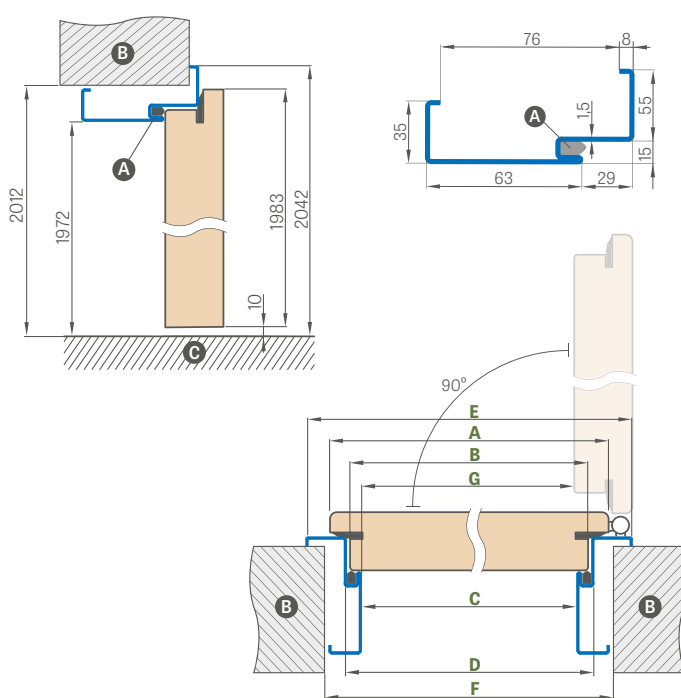

Šírka dverí	A	B	C	D	E	F	G
„80N“	804	777	761	791	901	841	756
„80“	844	817	801	831	941	881	796
„90ES“	948	921	905	935	1045	985	900
„100“	1044	1017	1001	1031	1141	1081	996

OSADENIE ROHOVEJ ZÁRUBNE

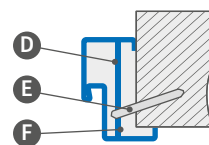

- A – tesnenie
- B – stena
- C – podlaha
- D – montážna kotva
- E – rozperný kolík
- F – výplň

PRÍPLATKY

veľká rohová zárubňa „100“	€ 43,10* / € 51,72**
elektromagnetický zámok	€ 129,00* / € 154,80**
výstuž pod samozatvárač	€ 13,00* / € 15,60**
skrátene krídla s oceleovou zárubňou v rozsahu do 6 cm každých 1 cm	€ 43,10* / € 51,72**
prah z nehrdzavejúcej ocele	€ 34,60* / € 41,52**
zhotovené z pozinkovaného plechu	+10%
netypický odtieň RAL (netýka sa intenzívnych, perleťových a metalizovaných odtieňov)	+10%

* CENA BEZ DPH, ** CENA S DPH



OCEĽOVÁ ZÁRUBŇA UNITED

HERSE SET, HERSE MAX SET

SCHEMA OCEĽOVEJ ZÁRUBNE UNITED

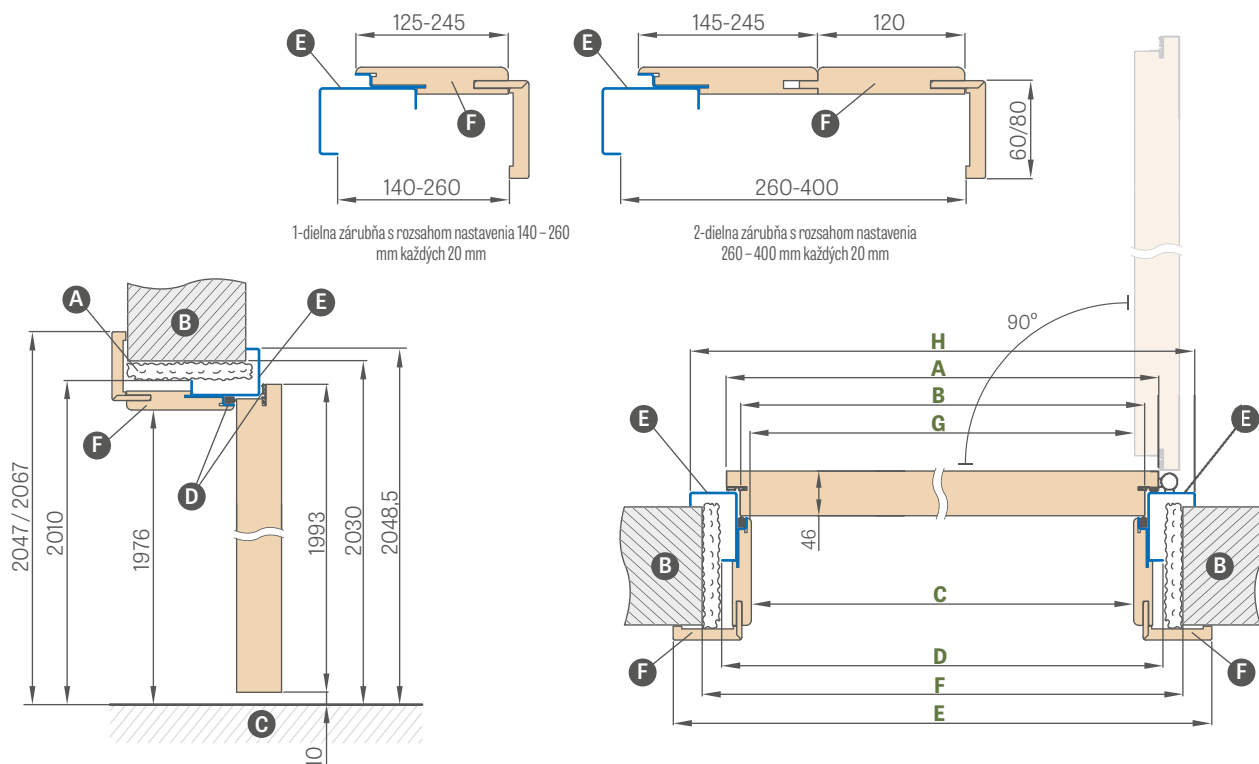

1-dielna zárubňa s rozsahom nastavenia 140 – 260 mm každých 20 mm

2-dielna zárubňa s rozsahom nastavenia 260 – 400 mm každých 20 mm

Šírka dverí	A	B	C	D	E	F	G	H
„80U“	844	817	791,5	859	933,5/973,5	899	790	935
„90EU“	960	933	907,5	975	1049,5/1089,5	1015	906	1051
„100U“	1044	1017	991,5	1059	1133,5/1173,5	1099	990	1135

„90EU“ – investičná šírka ocelevej zárubne UNITED

- A** – montážna pena **B** – stena **C** – podlaha **D** – gumené tesnenie
E – oceľová časť s odtieňom zo vzorkovnice RAL **F** – MDF časť laminovaná

PRÍPLATKY

elektromagnetický zámok	€ 129,00* / € 154,80**
výstuž pod samozatvárač	€ 13,00* / € 15,60**
skrátene dverí s oceleovou zárubňou UNITED do 6 cm v kroch po 1 cm	€ 43,10* / € 51,72**
prah z nehrdzavejúcej ocele výš. 20 mm	€ 34,60* / € 41,52**
zhotovené z pozinkovaného plechu	+10 % (k tabulkovej cene)
netypický odtieň RAL (netýka sa intenzívnych, perleťových a metalizovaných odtieňov)	+10 % (k tabulkovej cene)

Rozsah nastavenia min. – max. (mm)	OCEĽOVÁ ZÁRUBŇA UNITED (oceľová časť, odtiene RAL ŠTANDARD a RAL ERKADO)		
	GREKO	ST CPL a PREMIUM	CPL 0,2
140-160	€ 344,00* / € 412,80**	€ 357,00* / € 428,40**	€ 370,00* / € 444,00**
160-180	€ 351,00* / € 421,20**	€ 364,00* / € 436,80**	€ 378,00* / € 453,60**
180-200	€ 354,00* / € 424,80**	€ 367,00* / € 440,40**	€ 381,00* / € 457,20**
200-220	€ 359,00* / € 430,80**	€ 372,00* / € 446,40**	€ 386,00* / € 463,20**
220-240	€ 364,00* / € 436,80**	€ 377,00* / € 452,40**	€ 391,00* / € 469,20**
240-260	€ 369,00* / € 442,80**	€ 382,00* / € 458,40**	€ 396,00* / € 475,20**
260-280	€ 374,00* / € 448,80**	€ 387,00* / € 464,40**	€ 400,00* / € 480,00**
280-300	€ 378,00* / € 453,60**	€ 392,00* / € 470,40**	€ 405,00* / € 486,00**
300-320	€ 383,00* / € 459,60**	€ 396,00* / € 475,20**	€ 410,00* / € 492,00**
320-340	€ 388,00* / € 465,60**	€ 401,00* / € 481,20**	€ 415,00* / € 498,00**
340-360	€ 406,00* / € 487,20**	€ 419,00* / € 502,80**	€ 433,00* / € 519,60**
360-380	€ 412,00* / € 494,40**	€ 425,00* / € 510,00**	€ 438,00* / € 525,60**
380-400	€ 421,00* / € 505,20**	€ 434,00* / € 520,80**	€ 448,00* / € 537,60**



* CENA BEZ DPH, ** CENA S DPH



LEDA EI30, EI60

PROTIPOŽIARNE VNÚTORNÉ VCHODOVÉ DVERE VYROBENÉ V TECHNOLÓGII HALSPAN



KRÍDLO S NASTAVITEĽNOU (OBLOŽKOVOU) OCEĽOVOU ZÁRUBŇOU

Rozsah nastavenia min. - max. (mm)	krídlo LEDA EI30 + nastaviteľná oceľová zárubňa			krídlo LEDA EI60 + nastaviteľná oceľová zárubňa		
	„80“	„90ES“	„100“	„80“	„90ES“	„100“
95-125	€ 749,00* / € 898,80**	€ 749,00* / € 898,80**	€ 921,00* / € 1105,20**	€ 861,00* / € 1033,20**	€ 861,00* / € 1033,20**	€ 1033,00* / € 1239,60**
125-155	€ 777,00* / € 932,40**	€ 777,00* / € 932,40**	€ 950,00* / € 1140,00**	€ 889,00* / € 1066,80**	€ 889,00* / € 1066,80**	€ 1061,00* / € 1273,20**
155-185	€ 806,00* / € 967,20**	€ 806,00* / € 967,20**	€ 978,00* / € 1173,60**	€ 917,00* / € 1100,40**	€ 917,00* / € 1100,40**	€ 1089,00* / € 1306,80**
185-215	€ 834,00* / € 1000,80**	€ 834,00* / € 1000,80**	€ 1006,00* / € 1207,20**	€ 946,00* / € 1135,20**	€ 946,00* / € 1135,20**	€ 1117,00* / € 1340,40**
215-245	€ 862,00* / € 1034,40**	€ 862,00* / € 1034,40**	€ 1034,00* / € 1240,80**	€ 974,00* / € 1168,80**	€ 974,00* / € 1168,80**	€ 1146,00* / € 1375,20**
245-275	€ 890,00* / € 1068,00**	€ 890,00* / € 1068,00**	€ 1063,00* / € 1275,60**	€ 1002,00* / € 1202,40**	€ 1002,00* / € 1202,40**	€ 1174,00* / € 1408,80**
275-305	€ 919,00* / € 1102,80**	€ 919,00* / € 1102,80**	€ 1091,00* / € 1309,20**	€ 1030,00* / € 1236,00**	€ 1030,00* / € 1236,00**	€ 1202,00* / € 1442,40**

„90ES“ – investičná šírka oceľovej zárubne

KRÍDLO S UHLOVOU OCEĽOVOU ZÁRUBŇOU

krídlo LEDA EI30 + veľká uhlová oceľová zárubňa			krídlo LEDA EI60 + veľká uhlová oceľová zárubňa		
„80“	„90ES“	„100“	„80“	„90ES“	„100“
€ 679,00* / € 814,80**	€ 679,00* / € 814,80**	€ 825,00* / € 990,00**	€ 790,00* / € 948,00**	€ 790,00* / € 948,00**	€ 936,00* / € 1123,20**

„90ES“ – investičná šírka oceľovej zárubne

KRÍDLO S PEVNOU DREVENOU ZÁRUBŇOU

krídlo LEDA EI30 + pevná drevená zárubňa			krídlo LEDA EI60 + pevná drevená zárubňa		
„80“	„90E“	„100“	„80“	„90E“	„100“
€ 623,00* / € 747,60**	€ 623,00* / € 747,60**	€ 752,00* / € 902,40**	€ 757,00* / € 908,40**	€ 757,00* / € 908,40**	€ 885,00* / € 1062,00**

GREKO

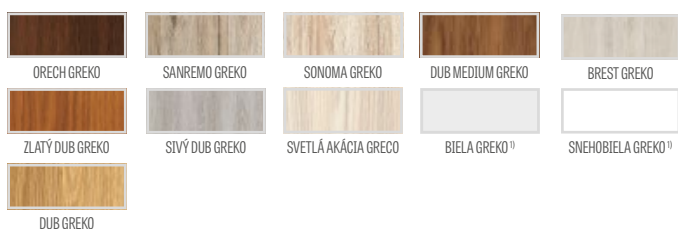

PREMIUM

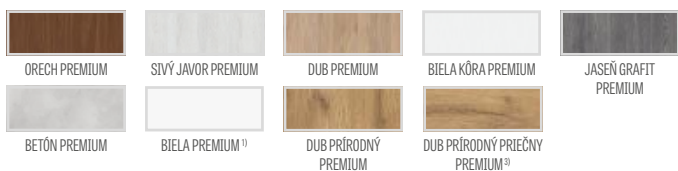

CPL



¹⁾ biely hladký laminát imitujúci maľovaný povrch

²⁾ špeciálny povlak AntiFinger obmedzuje možnosť zašpinenia a stopy po odtlačkoch prstov

³⁾ v komplete zárubňa s dekorom DUB PRÍRODNÝ PREMIUM

VŠEOBECNÉ INFORMÁCIE

Protipožiarne, dymotesné a akustické funkcie a vlastnosti zaručí výhradne iba montáž kompletnej súpravy, ktorú tvoria: protipožiarne dverové krídlo (originálne s tesneniami, zámok, pánty, padacie tesnenie), zárubňa, samozatvárač a vložka s kľučkou, spĺňajúce požiadavky príslušnej normy.

Akustická izolácia dverí systému HALSPAN s padajúcim tesnením podľa PN-B-02151-03:1999 je na úrovni $R_w = 32$ dB

Krídla sú predávané výhradne v komplete s drevenou alebo oceľovou zárubňou.

KONŠTRUKCIA

- výplň špeciálnou HALSPAN doskou s hrúbkou 44 mm pre EI30 a 54 mm pre EI60
- celková hrúbka krídla 50 mm v EI30 a 60 mm v EI60
- rám z ihličnatého dreva
- požiarne tesnenie a rozpínavé dymotesné tesnenie
- padacie tesnenie
- ohňovzdorné číre sklo, pevná šírka skla (nezávisí od šírky krídla)

DOKONČENIE

- hrana krídla zhotovená technológiou STANDARD (s laminátmi CPL 0,2 a 0,7) laminovaná lemom ABS len vo farbe krídla) alebo za príplatok so štandardným čiernym lemom
- vložky (intarzie), farba: brúsená oceľ, čierna, brúsené zlato a DUB CLASSIC CPL so šírkou 8 mm alebo 50 mm, lícované s rovinou krídla, na oboch stranách krídla. Týka sa iba LEDA plné. Typy intarzií sú predstavené na str. 86 – 91
- obojsstranná intarzia je len na plnom a v dvojkridlových systémoch len na aktívnom krídle
- hrana laminovaná lemom vo farbe krídla alebo voľiteľne hladká čierna (dekor DUB PRÍRODNÝ PRIEČNY PREMIUM, čierny lem s priečnou štruktúrou)
- bočné a horné panely nalepované na stenu (iba pri konštrukcii s 8 cm L-profilom) – str. 148

KOVANIA

- štyri pánty $\varnothing 16$, nastaviteľné v troch rovinách (2D v prípade oceľovej zárubne)
- zámok na zámkovú vložku
- samozatvárač za príplatok

ZÁRUBNE

- pevná drevená protipožiarne zárubňa
- protipožiarne tesnenie
- protiplech s nastavením
- nastaviteľná oceľová, rohová veľká alebo pevná zváraná v odtieňoch RAL 9010, 8003, 8017, 7035, 7016, 1005
- oceľová zárubňa zhotovená z čierneho plechu s hrúbkou 1,5 mm práškovo lakovaná na odtieň RAL, zváraná v rohoch, s výstuž pod samozatvárač v štandarde.

PRÍPLATKY

protipožiarne ramenný samozatvárač, farby: strieborná, čierna, biela, hnedá	€ 86,20* / € 103,44**
protipožiarne kofajničkový samozatvárač (iba pre zárubne bez konštrukcie alebo s konštrukciou s L-profilom na klipsy), farby: strieborná, čierna, biela, hnedá	€ 129,00* / € 154,80**
protipožiarne ventilačná mriežka	€ 387,00* / € 464,40**
kľučka JOWISZ INOX dlhý štít vložka str. 140	€ 29,80* / € 35,76**
vložka 30/40 (EI30) alebo 30/50 (EI60)	€ 12,40* / € 14,88**
protipožiarne priezov saténový chróm	€ 26,00* / € 31,20**
kovové krytky na pánty (matný chróm, čierna), cena za komplet na jeden pánt	€ 6,30* / € 7,56**
horný protipožiarne jazýčkovo-závorový zámok	€ 64,70* / € 77,64**
povrchová úprava hrany krídla čierna	€ 21,60* / € 25,92**
zabudovanie pre EI30 od 100 do 460 a zabudovanie pre EI60 od 120 do 480 v krokoch po 40 mm	€ 215,00* / € 258,00** (CPL 0,2 € 301,00* / € 361,20**)
zabudovanie dvojkridlových dverí	+ 30%
protipožiarne elektromagnetický zámok averzný (štandardný) 12/24 V (netýka sa oceľovej zárubne)	€ 537,00* / € 644,40**
netypický odtieň RAL oceľovej zárubne (netýka sa intenzívnych, perleťových a metalízových odtieňov)	+10 % (k tabulkovým cenám, str. 124)
zhotovenie oceľovej zárubne z pozinkovaného plechu	+10 % (k tabulkovým cenám, str. 124)
EI30	
Príplatok za typ zasklenia 3	€ 309,00* / € 370,80**
Príplatok za typ zasklenia 4	€ 146,00* / € 175,20**
Príplatok za typ zasklenia 5, 7	€ 206,00* / € 247,20**
Príplatok za typ zasklenia 6, 8	€ 146,00* / € 175,20**
EI60	
Príplatok za typ zasklenia 4	€ 250,00* / € 300,00**
Príplatok za typ zasklenia 6, 8	€ 241,00* / € 289,20**
intarzia LUX, verzie na výber str. 86 – 91 (obojsstranne len na plnom a v dvojkridlových systémoch len na aktívnom krídle)	€ 78,30* / € 93,96**
laminát CPL 0,2 (do dverí bez zabudovania)	€ 107,00* / € 128,40**
laminát CPL 0,7 (do dverí bez zabudovania)	€ 172,00* / € 206,40**
L-profil s klipsami ¹⁾ (L-profil s klipsami umožňuje rozšíriť rozpätie nastavenia o 20 mm)	€ 46,30* / € 55,56** (CPL 0,2 – € 69,10* / € 82,92**)
príplatok za krídlo „110“	€ 156,00* / € 187,20**
bočné a horné panely nalepované na stenu (iba s konštrukciou s L-profilom 8 cm)	str. 148



LEDA EI30, EI60

JEDNOKRÍDLOVÉ

PEVNÁ DREVENÁ ZÁRUBŇA

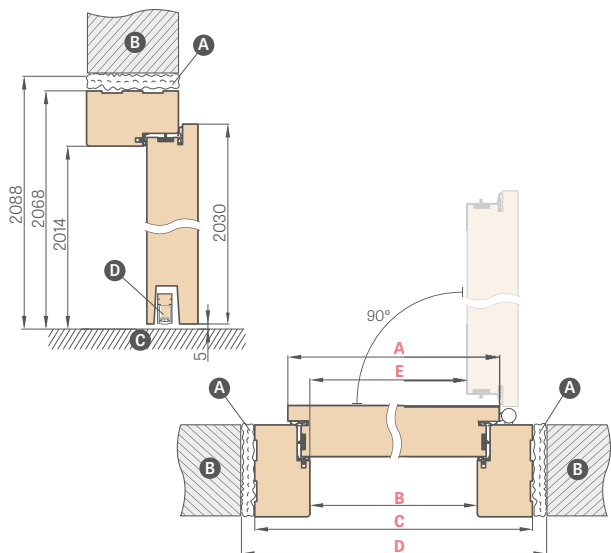

Šírka dverí	A	B	C	D	E
„80“	860	817	925	955	805
„90E“	960	917	1025	1055	905
„100“	1060	1017	1125	1155	1005
„110“	1160	1117	1225	1255	1105

- A** ohňovzdorná montážna pena
- B** múr
- C** podlaha
- D** padacie tesnenie

„90E“ – investičná šírka

PRIEREZ PROTIPOŽIARNEJ ZÁRUBNE SO ZÁSTAVBOU MÚRU A S L-PROFILOM S KLIPSAMI

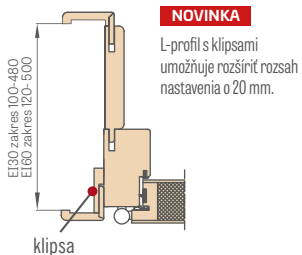

L-PROFIL 6 cm a 8 cm s klipsami

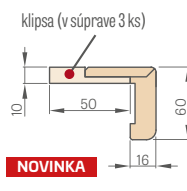
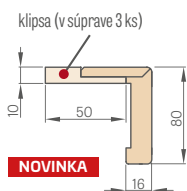

PRIEREZ PROTIPOŽIARNEJ ZÁRUBNE SO ZÁKLADNÝM ZABUDOVANÍM STENY



KOLAJNICOVÝ SAMOZATVÁRAČ¹⁾



RAMENNÝ SAMOZATVÁRAČ¹⁾



¹⁾ Kolažnicový samozatvárač sa používa iba v pevnej zárubni alebo v konštrukcii s L-profilom s klipsou

PROTIPOŽIARNA NASTAVITELNÁ OCEĽOVÁ ZÁRUBŇA (OBLOŽKOVÁ)

zváraná a lakovaná, odtiene RAL 9003, 9010, 9016, 8003, 8017, 7016, 7022, 7047, 1001

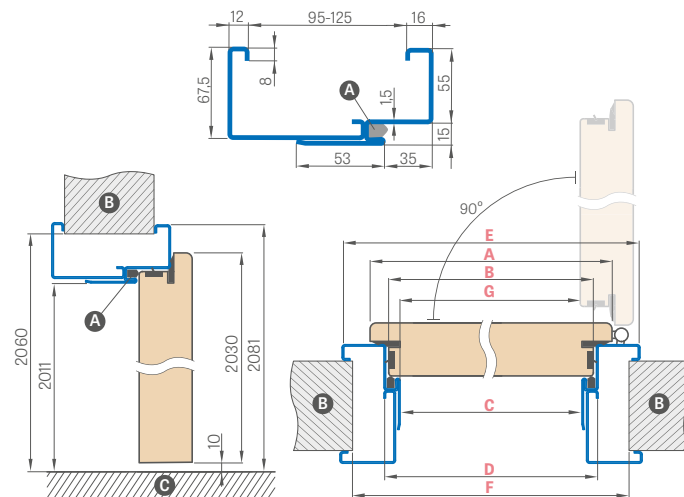

Šírka dverí	A	B	C	D	E	F	G
„80“	860	834	813	843	953	910	802
„90ES“	960	934	913	943	1053	1010	902
„100“	1060	1034	1013	1043	1153	1110	1002
„110“	1160	1134	1113	1143	1253	1210	1102

„90ES“ – investičná šírka ocelevej zárubne

VEĽKÁ PROTIPOŽIARNA UHĽOVÁ OCEĽOVÁ ZÁRUBŇA

zváraná a lakovaná, odtiene RAL 9003, 9010, 9016, 8003, 8017, 7016, 7022, 7047, 1001

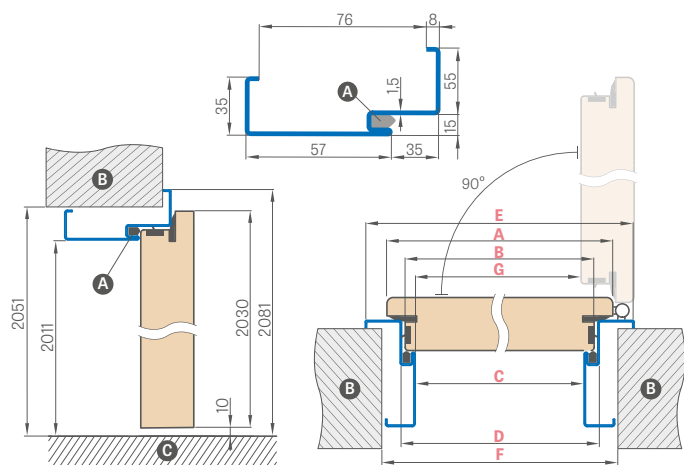

Šírka dverí	A	B	C	D	E	F	G
„80“	860	834	813	843	953	890	802
„90ES“	960	934	913	943	1053	990	902
„100“	1060	1034	1013	1043	1153	1090	1002
„110“	1160	1134	1113	1143	1253	1190	1102

RAL ŠTANDARD



²⁾ za príplatok +10 %



LEDA EI30, EI60

DVOJKRÍDLOVÉ

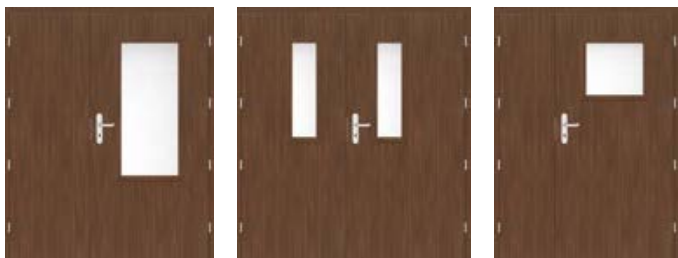

LEDA 3 „90E“
+ pasívne krídlo „60“

LEDA 6 „90E“
+ pasívne krídlo „80“

LEDA 4 „90E“
+ svetlík „40“

DOSTUPNÉ ŠÍRKY AKTÍVNYCH KRÍDEL ZÁVISA OD TYPU PROTIPOŽIARNYCH DVERÍ

LEDA	LEDA typ zasklenia 3	LEDA typ zasklenia 4	LEDA typ zasklenia 5
EL30 EL60 80 90E 100	EL30 90E 100	EL30 EL60 90E 100	EL30 80 90E 100
LEDA typ zasklenia 6	LEDA typ zasklenia 7	LEDA typ zasklenia 8	
EL30 EL60 80 90E 100	EL30 80 90E 100	EL30 EL60 80 90E 100	

DOSTUPNÉ ŠÍRKY PASÍVNYCH KRÍDEL ZÁVISA OD TYPU PROTIPOŽIARNYCH DVERÍ

LEDA	LEDA typ zasklenia 5	LEDA typ zasklenia 6
EL30 EL60 60 70 80	EL30 70 80	EL30 EL60 70 80
LEDA typ zasklenia 7	LEDA typ zasklenia 8	
EL30 70 80	EL30 EL60 70 80	

DVOJKRÍDLOVÉ DVERE LEDA EI30 A EI60

- Dvojkřídlové dvere zhotovené na základe modelov LEDA EI30 a EI60 s príslušnými vlastnosťami: farba, úprava (ŠTANDARD);
- Pasívne krídlo je dostupné vo verziách:
 - plné so šírkami „60“, „70“, „80“
- zasklenie typu 5, 6, 7, 8 pre EI30 a zasklenie typu 6 a 8 pre EI60
- Svetlík dostupný so šírkami „30“, „40“ a „50“ a v každom variante ako hladké plné krídlo;
- Pasívne krídlo a svetlík majú dverové západky a háky, nemajú zatváranie lišty.

CENA DVOJKRÍDLOVÝCH DVERÍ

Suma, ktorú tvorí:

- aktívna časť = cena plných jednokrídlových dverí + prípadné príplatky tak ako v jednokrídlových dverách
- pasívna časť = cena € 645,00* / € 774,00** za plnú verziu (tiež svetlík) + prípadné príplatky tak ako v jednokrídlových dverách

DOSTUPNÉ ŠÍRKY KRÍDIEL

aktívne krídlo **80 90E 100** + pasívne krídlo **60 70 80**
 aktívne krídlo **80 90E 100** + hladký plný svetlík **30 40 50**

	DVOJKRÍDLOVÉ PROTIPOŽIARNE DVERE S DREVENOU ZÁRUBŇOU								
	„110“	„120“	„130“	„140“	„150“	„160“	„170“	„180“	
A Šírka aktívneho krídla	860	860 960	860 960 1060	860 960 1060	860 960 1060	860 960 1060	960 1060	1060	
B Šírka pasívneho krídla alebo svetlíka	347	447 347	547 447 347	647 547 447	747 647 547	847 747 647	847 747	847	
C Svetlá šírka zárubne	1170	1270	1370	1470	1570	1670	1770	1870	
F Vonkajšia šírka zárubne	1278	1378	1478	1578	1678	1778	1878	1978	
E Šírka otvoru v stene	1310	1410	1510	1610	1710	1810	1910	2010	

PROTIPOŽIARNA NASTAVITEĽNÁ OCEĽOVÁ ZÁRUBŇA (OBLOŽKOVÁ)

zváraná a maľovaná, odtiene RAL 9010, 9016, 8003, 8017, 7016, 7047, 1001

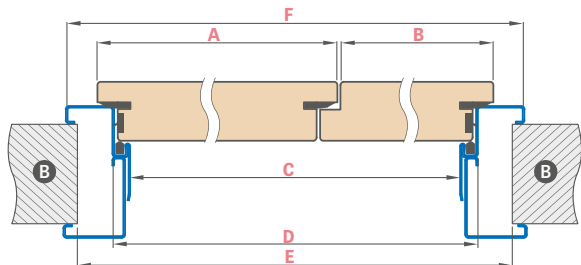

VEĽKÁ PROTIPOŽIARNA UHĽOVÁ OCEĽOVÁ ZÁRUBŇA

zváraná a maľovaná, odtiene RAL 9010, 9016, 8003, 8017, 7016, 7047, 1001

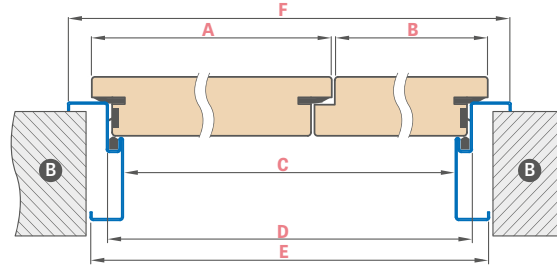

Šírka dverí	A	B	C	D	E	F
„110“	860	347	1166	1196	1270	1306
„120“	860 960	447 347	1266	1296	1370	1406
„130“	860 960 1060	547 447 347	1366	1396	1470	1506
„140“	860 960 1060	647 547 447	1466	1496	1570	1606
„150“	860 960 1060	747 647 547	1566	1596	1670	1706
„160“	860 960 1060	847 747 647	1666	1696	1770	1806
„170“	960 1060	847 747	1766	1796	1870	1906
„180“	1060	847	1866	1896	1970	2006

Šírka dverí	A	B	C	D	E	F
„110“	860	347	1166	1196	1236	1306
„120“	860 960	447 347	1266	1296	1336	1406
„130“	860 960 1060	547 447 347	1366	1396	1436	1506
„140“	860 960 1060	647 547 447	1466	1496	1536	1606
„150“	860 960 1060	747 647 547	1566	1596	1636	1706
„160“	860 960 1060	847 747 647	1666	1696	1736	1806
„170“	960 1060	847 747	1766	1796	1836	1906
„180“	1060	847	1866	1896	1936	2006



HYPERION EI30 RC2 39 dB

INTERIÉROVÉ VCHODOVÉ DVERE PROTIPOŽIARNE A PROTI VLÁMANIU, ZHOTOVENÉ TECHNOLÓGIU ERKADO



DZWIĘKOCHŁONNOŚĆ
39 dB

HYPERION, laminát DUB CLASSIC CPL, kľučka BONN matná čierna, intarzia LUX 213

DOSTUPNÉ ŠÍRKY KRÍDIEL

80 90E 100

KRÍDLO BEZ INTARZIE S PEVNOU DREVENOU ZÁRUBŇOU

krídlo HYPERION EI30 + pevná drevená zárubňa

„80“	„90E“	„100“
€ 977,00* / € 1172,40**	€ 977,00* / € 1172,40**	€ 1075,00* / € 1290,00**

„90E“ – investičná šírka

RC2 – dôležitá informácia:

Aby boli splnené požiadavky bezpečnostnej triedy RC2 podľa normy PN-EN 1627:2012 použité kovania musia spĺňať nasledovné požiadavky:

- aspoň s triedou 2 podľa PN-EN 1906:2012 – v prípade kľučiek a dverových ružíc
- aspoň s triedou 4 a 1 podľa PN-EN 1303:2015 – v prípade zámkových vložiek

GREKO

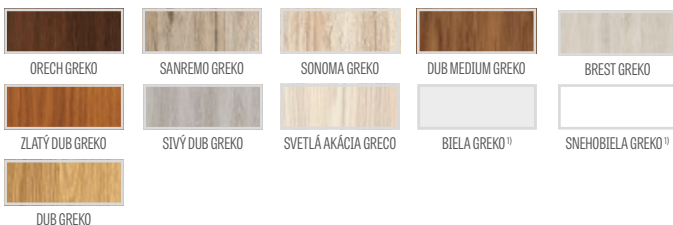

PREMIUM

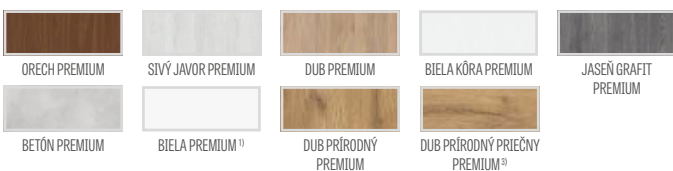

CPL



¹⁾ biely hladký laminát imitujúci maľovaný povrch

²⁾ špeciálny povlak **AntiFinger** **NOVINKA** obmedzuje špinenie a zanechávanie odtlačkov po prstoch

³⁾ v komplete zárubňa s dekorom DUB PRÍRODNÝ PREMIUM

VŠEOBECNÉ INFORMÁCIE

Protipožiarne, dymotesné a akustické funkcie a vlastnosti zaručí výhradne iba montáž kompletnej súpravy, ktorú tvoria: protipožiarne dverové krídlo (originálne s tesneniami, zámok, pánty, padacie tesnenie), zárubňa, samozatvárač a vložka s kľučkou, spĺňajúce požiadavky príslušnej normy.

Akustická izolácia dverí s padacím tesnením podľa normy PN-B-02151-03:1999 je na úrovni $R_w = 39$ dB

Krídla sú predávané iba v komplete s drevenou zárubňou.

Dvere majú certifikát triedy proti vlámaniu RC2 v prípade dverí otváraných dnu.

KONŠTRUKCIA

- špeciálna výplň s hrúbkou 44 mm
- celková hrúbka krídla 50 mm
- rám z ihličnatého dreva
- požiarne tesnenie a rozpínavé dymotesné tesnenie
- padacie tesnenie

DOKONČENIE

- hrana krídla zhotovená technológiou STANDARD (s laminátmi CPL 0,2 a 0,7) laminovaná lemom ABS len vo farbe krídla) alebo za príplatok so štandardným čiernym lemom
- vložky (intarzie), farba: brúsená oceľ, čierna, brúsené zlato a DUB CLASSIC CPL so šírkou 8 mm alebo 50 mm, líčované s rovinou krídla, na oboch stranách krídla, str. 86 – 91
- hrana laminovaná lemom vo farbe krídla alebo voliteľne hladká čierna (dekor DUB PRÍRODNÝ PRIEČNY PREMIUM, čierny lem s priečnou štruktúrou)
- bočné a horné panely nalepované na stenu (iba pri konštrukcii s 8 cm L-profilom) – str. 148

KOVANIA

- 4x 3D nastaviteľné $\varnothing 16$ pánty
- viacbodový trňový lištový zámok s dvoma vložkami
- samozatvárač za príplatok

ZÁRUBNE

- pevná drevená protipožiarne zárubňa, voliteľne s doplnkami
- protipožiarne tesnenie
- protiplech s nastavením

PRÍPLATKY

protipožiarne ramenný samozatvárač, farby: strieborná, čierna, biela, hnedá	€ 86,20* / € 103,44**
protipožiarne kolajničkový samozatvárač (iba pre zárubne bez konštrukcie alebo s konštrukciou s L-profilom na klipsy), farby: strieborná, čierna, biela, hnedá	€ 129,00* / € 154,80**
kľučka BONN, dlhý štít, vložka str. 140	od € 40,90* / € 49,08**
ružica BONN, str. 140	od € 18,70* / € 22,44**
kovové krytky na pánty (matný chróm, čierna), cena za komplet na jeden pánt	€ 6,30* / € 7,56**
súprava dvoch strieborných vložiek (jedna s guľou) so systémom jedného kľúča do dverí RC3 (triedy 4 a 1 podľa PN-EN 1303:2015)	€ 43,10* / € 51,72**
– strieborné	€ 63,40* / € 76,08**
– čierne	€ 26,00* / € 31,20**
protipožiarne priezov saténový chróm	€ 21,60* / € 25,92**
povrchová úprava hrany krídla čierna	€ 215,00* / € 258,00**
konštrukcia pre EI30 od 100 do 460 mm (CPL 0,2 € 301,00* / € 361,20**)	
intarzia LUX; verzie na výber str. 86 – 91	€ 78,30* / € 93,96**
laminát CPL 0,2 (do dverí bez zabudovania)	€ 107,00* / € 128,40**
laminát CPL 0,7 (do dverí bez zabudovania)	€ 172,00* / € 206,40**
L-profil s klipsami ¹⁾ (L-profil s klipsami umožňuje zväčšiť rozsah nastavenia o 20 mm)	€ 46,30* / € 55,56**
	(CPL 0,2 – € 69,10* / € 82,92**)
bočné a horné panely nalepované na stenu (iba s konštrukciou s L-profilom 8 cm)	str. 148

PRÍREZ PROTIPOŽIARNEJ ZÁRUBNE SO ZÁSTAVBOU MÚRU A S L-PROFILOM S KLIPSOU

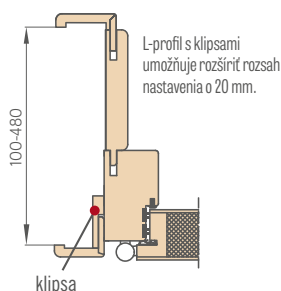

PRÍREZ PROTIPOŽIARNEJ ZÁRUBNE SO ZÁKLADNÝM ZABUDOVANÍM STENY

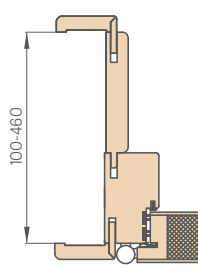

PEVNÁ DREVENÁ ZÁRUBŇA

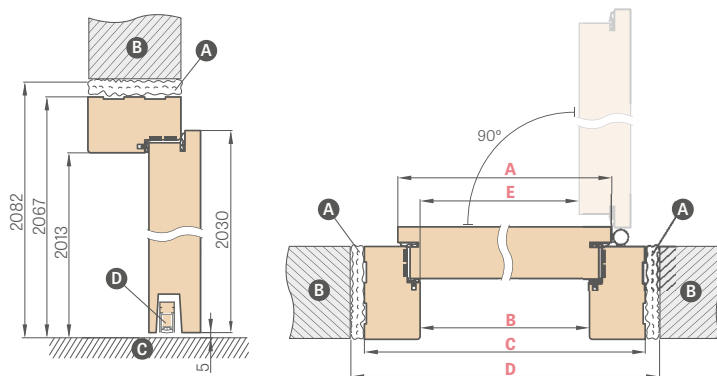

Šírka dverí	A	B	C	D	E
„80“	860	817	925	955	805
„90E“	960	917	1025	1055	905
„100“	1060	1017	1125	1155	1005

„90E“ – investičná šírka

A ohňovzdorná montážna pena **B** múr **C** podlaha **D** padacie tesnenie

KOLAJNICOVÝ SAMOZATVÁRAČ ²⁾

(strieborná, čierna, biela, hnedá)



RAMENNÝ SAMOZATVÁRAČ

(strieborná, čierna, biela, hnedá)



L-PROFIL 6 cm a 8 cm s klipsami

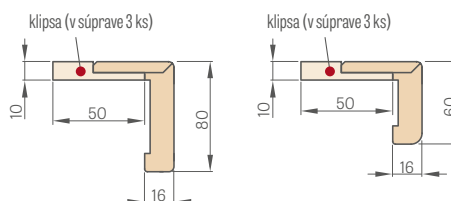

PRÍREZ PEVNEJ PROTIPOŽIARNEJ ZÁRUBNE

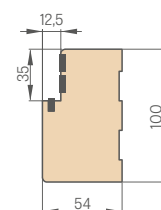

¹⁾ V konštrukcii je L-profil s klipsami zahrnutý v cene

²⁾ Kolajničkový samozatvárač sa používa iba v pevnej zárubni alebo v konštrukcii s L-profilom s klipsou

* CENA BEZ DPH, ** CENA S DPH



KOVANIA

KĽUČKY DO PANELOVÝCH, RÁMOVÝCH KRÍDEL

NOVINKA

kľučka NOVA CLICK

inox, matná čierna



inox
€ 60,20* / € 72,24**



matná čierna
€ 60,20* / € 72,24**

Kľučka NOVA CLICK je k dispozícii v LAVEJ a PRAVEJ verzii.

LAVÁ verzia kľučky NOVA CLICK sa používa na:
- pravé dvere otvárajúce sa smerom von
- ľavé dvere otvárajúce sa dovnútra

PRAVÁ verzia kľučky NOVA CLICK sa používa na:
- pravé dvere otvárajúce sa dovnútra
- ľavé dvere otvárajúce sa smerom von

Smery otvárania dverí sú uvedené na strane 141.

NOVINKA

kľučka CORONA TIME SLIM R

matná mosadz, delový bronz, matná čierna



matná mosadz
€ 119,00* / € 142,80**



delový bronz
€ 119,00* / € 142,80**



matná čierna
€ 101,00* / € 121,20**



štít na kľúč € 23,80* / € 28,56**
štít na vložku € 23,80* / € 28,56**
WC štít € 33,90* / € 40,68**

štít na kľúč € 20,60* / € 24,72**
štít na vložku € 20,60* / € 24,72**
WC štít € 30,80* / € 36,96**



CORONA®
PREMIUM DOOR HANDLES

KĽUČKA S TRIEDOU
PREMIUM

NOVINKA

kľučka CORONA IMPERA RT

lesklý chróm, matný brúsený chróm, lesklá meď, matný brúsený nikel, matná čierna, matná biela



lesklý chróm
€ 126,00* / € 151,20**



matný brúsený chróm
€ 126,00* / € 151,20**



lesklá meď
€ 136,00* / € 163,20**



matný brúsený nikel
€ 126,00* / € 151,20**



matná čierna
€ 126,00* / € 151,20**



matná biela
€ 136,00* / € 163,20**



štít na kľúč € 20,60* / € 24,72**
štít na vložku € 16,80* / € 20,16**
WC štít € 33,90* / € 40,68**

štít na kľúč € 20,60* / € 24,72**
štít na vložku € 20,60* / € 24,72**
WC štít € 40,60* / € 48,72**



CORONA®
PREMIUM DOOR HANDLES

KĽUČKA S TRIEDOU
PREMIUM

KLUČKY DO PANELOVÝCH, RÁMOVÝCH KRÍDEL



CORONA
PREMIUM DOOR HANDLES

NOVINKA

Kľučka CORONA ARROW R

lesklý chróm, matný brúsený chróm, matná biela, matná čierna



lesklý chróm
€ 53,90* / € 64,68**



matný brúsený chróm
€ 53,90* / € 64,68**



matná čierna
€ 53,90* / € 64,68**



matná biela
€ 64,00* / € 76,80**



štít na kľúč € 15,20* / € 18,24**
štít na vložku € 15,20* / € 18,24**
WC štít € 27,00* / € 32,40**



štít na kľúč € 20,60* / € 24,72**
štít na vložku € 20,60* / € 24,72**
WC štít € 33,90* / € 40,68**

NOVINKA

Kľučka CORONA ARROW Q

lesklý chróm, matný brúsený chróm, matná biela, matná čierna



lesklý chróm
€ 57,40* / € 68,88**



matný brúsený chróm
€ 57,40* / € 68,88**



matná čierna
€ 57,40* / € 68,88**



matná biela
€ 67,50* / € 81,00**



štít na kľúč € 16,80* / € 20,16**
štít na vložku € 16,80* / € 20,16**
WC štít € 28,90* / € 34,68**



štít na kľúč € 20,30* / € 24,36**
štít na vložku € 20,60* / € 24,72**
WC štít € 33,90* / € 40,68**

NOVINKA

Kľučka CORONA MOON R SLIM

lesklý chróm, matná čierna, lesklá mosadz, matná mosadz



lesklý chróm
€ 77,70* / € 93,24**



matná čierna
€ 77,70* / € 93,24**



lesklý mosadz
€ 91,30* / € 109,56**



matná mosadz
€ 91,30* / € 109,56**



štít na kľúč a na vložku € 20,60* / € 24,72**
WC štít € 30,80* / € 36,96**



štít na kľúč a na vložku € 23,80* / € 28,56**
WC štít € 33,90* / € 40,68**



CORONA
PREMIUM DOOR HANDLES

KLÚČKY DO PANELOVÝCH, RÁMOVÝCH KRÍDEL

NOVINKA

klučka METAL-BUD QUANTA FIT (prestížny štít s hrúbkou 6 mm)

lesklý chróm, brúsený nikel, brúsená mosadz, matná čierna

Metal-Bud

PRODUCENT KLAMEK



lesklý chróm
€ 20,60* / € 24,72**



brúsený nikel
€ 20,60* / € 24,72**



brúsená mosadz
€ 20,60* / € 24,72**



matná čierna
€ 20,60* / € 24,72**

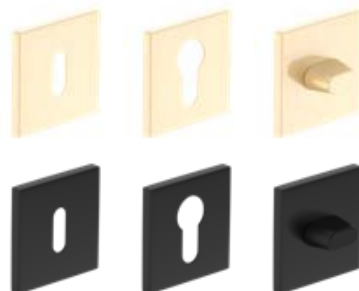

štít na kľúč
štít na vložku
WC štít

€ 11,70* / € 14,04**
€ 11,70* / € 14,04**
€ 15,50* / € 18,60**

klučka METAL-BUD BELLA SLIM ŠTVOREC (prestížny štít s hrúbkou 6 mm)

lesklý chróm, matný brúsený chróm, lesklá mosadz, matná čierna

Metal-Bud

PRODUCENT KLAMEK



lesklý chróm
€ 40,90* / € 49,08**



matný brúsený chróm
€ 40,90* / € 49,08**



lesklý mosadz
€ 40,90* / € 49,08**



saténová mosadz
€ 40,90* / € 49,08**



matná čierna
€ 40,90* / € 49,08**

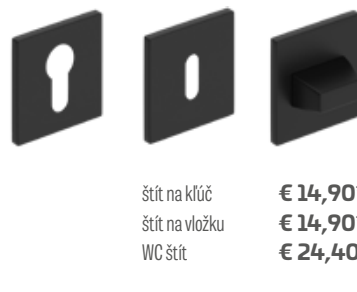
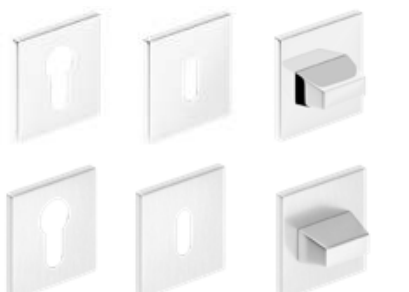

štít na kľúč
štít na vložku
WC štít

€ 14,90* / € 17,88**
€ 14,90* / € 17,88**
€ 24,40* / € 29,28**

KLÚČKA S TRIEDOU
PREMIUM

okružla klučka METAL-BUD BELLA SLIM (prestížny štít s hrúbkou 6 mm)

lesklý chróm, matný brúsený chróm, lesklá mosadz, matná čierna

Metal-Bud

PRODUCENT KLAMEK



lesklý chróm
€ 40,90* / € 49,08**



matný brúsený chróm
€ 40,90* / € 49,08**



lesklý mosadz
€ 40,90* / € 49,08**



saténová mosadz
€ 40,90* / € 49,08**



matná čierna
€ 40,90* / € 49,08**

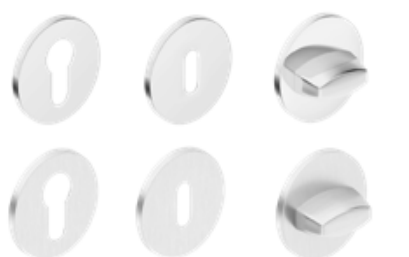

štít na kľúč
štít na vložku
WC štít

€ 14,90* / € 17,88**
€ 14,90* / € 17,88**
€ 24,40* / € 29,28**

KLÚČKA S TRIEDOU
PREMIUM

* CENA BEZ DPH, ** CENA S DPH

KLUČKY DO PANELOVÝCH, RÁMOVÝCH KRÍDEL

kľučka METAL-BUD CUBE SLIM (prestížny štít s hrúbkou 6 mm)

lesklý chróm, matný brúsený chróm, lesklá mosadz, matná čierna

Metal-Bud

PRODUCENT KLAMEK



lesklý chróm
€ 44,40* / € 53,28**



matný brúsený chróm
€ 44,40* / € 53,28**



lesklý mosadz
€ 44,40* / € 53,28**



saténová mosadz
€ 44,40* / € 53,28**



matná čierna
€ 44,40* / € 53,28**

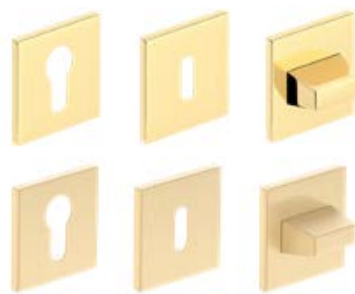

štít na kľúč
štít na vložku
WC štít

€ 14,90* / € 17,88**
€ 14,90* / € 17,88**
€ 24,40* / € 29,28**

KLUČKA S TRIEDOU
PREMIUM

kľučka METAL-BUD CUBE

lesklý chróm, matný brúsený chróm, matný brúsený nikel, matná čierna

Metal-Bud

PRODUCENT KLAMEK



lesklý chróm
€ 37,10* / € 44,52**



matný brúsený chróm
€ 37,10* / € 44,52**



matný brúsený nikel
€ 37,10* / € 44,52**



matná čierna
€ 37,10* / € 44,52**

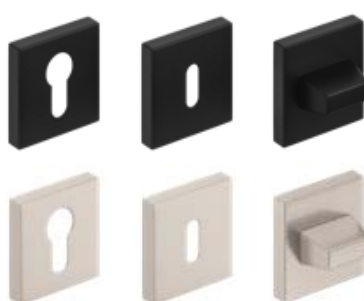

štít na kľúč
štít na vložku
WC štít

€ 12,70* / € 15,24**
€ 12,70* / € 15,24**
€ 22,20* / € 26,64**

KLUČKA S TRIEDOU
PREMIUM

kľučka METAL-BUD CUBE PREMIUM

lesklý chróm, matný brúsený chróm, matný brúsený nikel, matná čierna

Metal-Bud

PRODUCENT KLAMEK



lesklý chróm
€ 48,20* / € 57,84**



matný brúsený chróm
€ 48,20* / € 57,84**



matný brúsený nikel
€ 48,20* / € 57,84**



matná čierna
€ 48,20* / € 57,84**

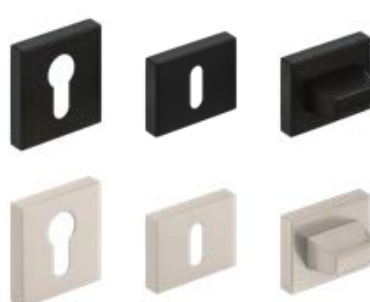
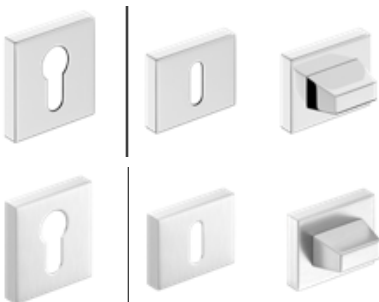

štít na kľúč
štít na vložku
WC štít

€ 14,30* / € 17,16**
€ 14,30* / € 17,16**
€ 24,40* / € 29,28**

KLUČKA S TRIEDOU
PREMIUM

KLÚČKY DO PANELOVÝCH, RÁMOVÝCH KRÍDEL

NOVINKA

klúčka METAL-BUD OLIVIA R štít CLASSIC

lesklý chróm, matná čierna, lesklá mosadz

Metal-Bud

PRODUCENT KLAMEK



lesklý chróm

€ 55,50* / € 66,60**



matná čierna

€ 55,50* / € 66,60**



lesklý mosadz

€ 61,80* / € 74,16**

NOVINKA

klúčka METAL-BUD LAURA R štít CLASSIC

lesklý chróm, matná čierna, lesklá mosadz

Metal-Bud

PRODUCENT KLAMEK



lesklý chróm

€ 33,30* / € 39,96**



matná čierna

€ 33,30* / € 39,96**



lesklý mosadz

€ 39,60* / € 47,52**

ŠTÍT lesklý chróm, matná čierna, lesklá mosadz pre modely OLIVIA R, LAURA R, štít CLASSIC



štít na klúč
štít na vložku
WC štít

€ 12,70* / € 15,24**

€ 12,70* / € 15,24**

€ 17,40* / € 20,88**



štít na klúč
štít na vložku
WC štít

€ 15,90* / € 19,08**

€ 15,90* / € 19,08**

€ 20,60* / € 24,72**

NOVINKA

klúčka METAL-BUD JULIA R

lesklý chróm, matná čierna, lesklá mosadz

Metal-Bud

PRODUCENT KLAMEK



lesklý chróm

€ 41,20* / € 49,44**



matná čierna

€ 41,20* / € 49,44**



lesklý mosadz

€ 50,70* / € 60,84**

ŠTÍT lesklý chróm, matná čierna, lesklá mosadz pre modely JULIA R



štít na klúč

€ 12,70* / € 15,24**



štít na vložku

€ 12,70* / € 15,24**



WC štít

€ 22,20* / € 26,64**

klúčka RUMBA s antibakteriálnym povlakom, ktorý obsahuje aktívne ióny striebra

matná čierna



matná čierna

€ 29,80* / € 35,76**



štít na klúč

štít na vložku

WC štít s antibakteriálnym kolieskom

€ 11,10* / € 13,32**

€ 11,10* / € 13,32**

€ 16,80* / € 20,16**



KLUČKY DO PANELOVÝCH, RÁMOVÝCH KRÍDEL

kľučka CAMILA a ARTEMIDA

saténový chróm, patina, matná čierna



NOVINKA

kľučka CAMILA saténový chróm
€ 12,70* / € 15,24**



NOVINKA

kľučka CAMILA matná čierna
€ 17,40* / € 20,88**



kľučka ARTEMIDA patina
€ 20,60* / € 24,72**



kľučka ARTEMIDA matná čierna
€ 20,60* / € 24,72**



štít na kľúč a na vložku, matná čierna € 9,50* / € 11,40**

štít na kľúč a na vložku patina a saténový chróm € 5,70* / € 6,84**



WC štít, matná čierna € 14,30* / € 17,16**

WC štít patina a saténový chróm € 9,50* / € 11,40**



NOVINKA

kľučka METAL-BUD LUNA SLIM PREMIUM QUADRAT

lesklý chróm, matný brúsený chróm, lesklá mosadz, matná čierna

Metal-Bud

PRODUCENT KLAMEK



lesklý chróm
€ 37,10* / € 44,52**



matný brúsený chróm
€ 37,10* / € 44,52**



lesklý mosadz
€ 37,10* / € 44,52**



matná čierna
€ 37,10* / € 44,52**



KLUČKA S TRIEDOU
PREMIUM

štít na kľúč

€ 14,90* / € 17,88**

štít na vložku

€ 14,90* / € 17,88**

WC štít

€ 24,40* / € 29,28**

NOVINKA

okružla kľučka METAL-BUD LUNA SLIM PREMIUM

lesklý chróm, matný brúsený chróm, lesklá mosadz, matná čierna

Metal-Bud

PRODUCENT KLAMEK



lesklý chróm
€ 33,30* / € 39,96**



matný brúsený chróm
€ 33,30* / € 39,96**



lesklý mosadz
€ 33,30* / € 39,96**



matná čierna
€ 33,30* / € 39,96**



KLUČKA S TRIEDOU
PREMIUM

štít na kľúč

€ 14,90* / € 17,88**

štít na vložku

€ 14,90* / € 17,88**

WC štít

€ 24,40* / € 29,28**

KLUČKY DO PANELOVÝCH, RÁMOVÝCH KRÍDEL

štruktúrálna kľučka METAL-BUD DECO

lesklý chróm, saténový nikel

Metal-Bud

PRODUCENT KLAMEK



dekor DUB MEDIUM GREKO



dekor ČIERNY



dekor BIELA GREKO



dekor SONOMA GREKO



dekor ORECH GREKO



dekor DUB GREKO



dekor SANREMO GREKO

štruktúrna kľučka DECO € 33,30* / € 39,96**

kľučka METAL-BUD IBIZA

lesklý chróm, saténový nikel, grafit/chróm, matná biela, matná čierna



lesklý chróm



grafit / chróm



saténový nikel

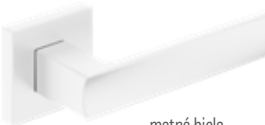

matná biela

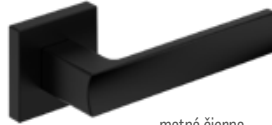

matná čierna

€ 20,60* / € 24,72**

kľučka METAL-BUD LINEA

lesklý chróm, grafit/chróm, saténový nikel



lesklý chróm

€ 20,60* / € 24,72**



grafit / chróm



saténový nikel

kľučka METAL-BUD TREND

saténový nikel, grafit/chróm, lesklý chróm



saténový nikel

€ 20,60* / € 24,72**



grafit / chróm



lesklý chróm

ŠTÍT lesklý chróm, saténový nikel, grafit/chróm, matná biela, matná čierna pre modely DECO, IBIZA, LINEA, TREND

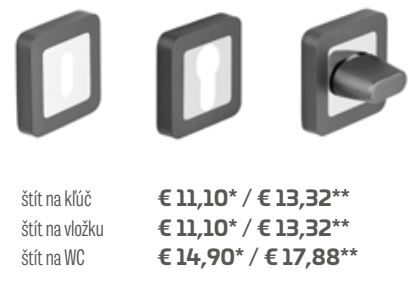
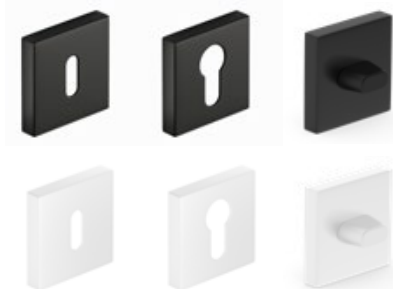

Štít na kľúč
Štít na vložku
Štít na WC

€ 11,10* / € 13,32**
€ 11,10* / € 13,32**
€ 14,90* / € 17,88**

* CENA BEZ DPH, ** CENA S DPH

KLUČKY DO PANELOVÝCH, RÁMOVÝCH KRÍDEL

kľučka METAL-BUD QUBIK

nikel velvet, lesklý chróm, matná biela, matná čierna

Metal-Bud

PRODUCENT KLAMEK



kľučka QUBIK nikel velvet
€ 20,60* / € 24,72**



kľučka QUBIK lesklý chróm
€ 20,60* / € 24,72**

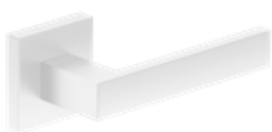

kľučka QUBIK matná biela
€ 20,60* / € 24,72**



kľučka QUBIK matná čierna
€ 20,60* / € 24,72**



kľučka QUBIK lesklá mosadz
€ 23,80* / € 28,56**

kľučka METAL-BUD BARCELONA

nikel velvet, lesklý chróm, matná čierna, brúsený nikel

Metal-Bud

PRODUCENT KLAMEK



kľučka BARCELONA nikel velvet
€ 20,60* / € 24,72**



kľučka BARCELONA lesklý chróm
€ 20,60* / € 24,72**



kľučka BARCELONA matná čierna
€ 20,60* / € 24,72**



kľučka BARCELONA brúsený nikel
€ 20,60* / € 24,72**

ŠTÍT nikel velvet, lesklý chróm, matná biela, matná čierna, lesklá mosadz, brúsený nikel pre modely QUBIK, BARCELONA



štít na kľúč € 11,10* / € 13,32** štít na vložku € 11,10* / € 13,32** WC štít € 14,90* / € 17,88**

kľučky GAMET

brúsený chróm, lesklý chróm, brúsený nikel, antická mosadz



kľučka MISTICO
lesklý chróm
€ 24,40* / € 29,28**



kľučka MISTICO
brúsený nikel
€ 24,40* / € 29,28**



štít na kľúč a na vložku
€ 7,60* / € 9,12**
záchodový štít
€ 11,10* / € 13,32**



kľučka ERBA
brúsený nikel
€ 20,60* / € 24,72**



kľučka ERBA
antická mosadz
€ 20,60* / € 24,72**



štít na kľúč a na vložku
€ 8,20* / € 9,84**
záchodový štít
€ 12,40* / € 14,88**



kľučka CASCADA
brúsený nikel
€ 20,60* / € 24,72**



kľučka CASCADA
antická mosadz
€ 20,60* / € 24,72**



štít na kľúč a na vložku
€ 8,20* / € 9,84**
záchodový štít
€ 12,40* / € 14,88**

KLUČKY DO PANELOVÝCH, RÁMOVÝCH KRÍDEL

NOVINKA

klučka METAL-BUD MONDO

saténový nikel

Metal-Bud

PRODUCENT KLAMEK



klučka MONDO saténový nikel
€ 15,90* / € 19,08**



dolný štít na vložku
€ 9,50* / € 11,40**



štít na kľúč
€ 9,50* / € 11,40**



záchodový štít
€ 13,30* / € 15,96**

klučka METAL-BUD ERKADO

matná čierna

Metal-Bud

PRODUCENT KLAMEK



klučka TOPAZ matná čierna
€ 31,70* / € 38,04**



dolný štít na vložku
€ 11,10* / € 13,32**



štít na kľúč
€ 11,10* / € 13,32**



záchodový štít
€ 22,20* / € 26,64**

kľučky METAL-BUD ERKADO

INOX



štvorcová klučka SUPRA INOX
€ 19,00* / € 22,80**



okrúhla klučka SUPRA INOX
€ 19,00* / € 22,80**



okrúhla klučka PROXIMA INOX
€ 16,80* / € 20,16**



klučka SAPPHIRE INOX
€ 16,80* / € 20,16**



klučka METRO INOX
€ 18,70* / € 22,44**



štvorcová klučka PROXIMA INOX
€ 16,80* / € 20,16**



klučka TOPAZ INOX
€ 14,90* / € 17,88**



klučka ONYX INOX
€ 18,70* / € 22,44**



klučka NOVA štvorec INOX
€ 14,90* / € 17,88**



okrúhla klučka NOVA INOX
€ 11,10* / € 13,32**



klučka JOWISZ INOX
€ 11,10* / € 13,32**



klučka ROMA INOX
€ 20,60* / € 24,72**



štít na vložku INOX
€ 6,30* / € 7,56**



štít na kľúč INOX
€ 6,30* / € 7,56**



WC štít INOX
€ 11,10* / € 13,32**



štít na vložku INOX
€ 3,80* / € 4,56**



štít na kľúč INOX
€ 3,80* / € 4,56**



WC štít INOX
€ 9,50* / € 11,40**

* CENA BEZ DPH, ** CENA S DPH

KLUČKY DO PANELOVÝCH, RÁMOVÝCH KRÍDEL S DLHÝM ŠTÍTOM

kľučky nie sú určené do panelových krídel s obložkovou zárubňou, pozrite str. 174
(NETÝKA SA kľučky SYDNEY a QUBIK dlhý štít). Kľučky s dlhým štítom sa nepoužívajú v bezpoldrážkových dverách (rozpätie str. 145)

NOVINKA

kľučky JULIA, LUNA dlhý štít

lesklý mosadz

Metal-Bud

PRODUCENT KLAMEK



kľučka JULIA lesklá mosadz
štít na kľúč, na vložku, úsporný zámok
€ 52,30* / € 62,76**



kľučka JULIA lesklá mosadz
záchodový štít
€ 61,80* / € 74,16**



kľučka LUNA lesklá mosadz
štít na kľúč, na vložku, úsporný zámok
€ 49,10* / € 58,92**

kľučka LUNA lesklá mosadz
záchodový štít
€ 58,70* / € 70,44**

kľučky BLANKA, CAMILA a ARTEMIDA dlhý štít

saténový chróm, patina, matná čierna



kľučka BLANKA saténový chróm
štít na kľúč, na vložku, úsporný zámok
€ 11,10* / € 13,32**

kľučka BLANKA saténový chróm
záchodový štít
€ 13,30* / € 15,96**



NOVINKA

kľučka CAMILA saténový chróm
štít na kľúč, na vložku, úsporný zámok
€ 11,10* / € 13,32**

kľučka CAMILA saténový chróm
záchodový štít
€ 13,30* / € 15,96**



kľučka ARTEMIDA patina
štít na kľúč, na vložku, úsporný zámok
€ 20,60* / € 24,72**

kľučka ARTEMIDA patina
záchodový štít
€ 25,40* / € 30,48**



kľučka ARTEMIDA matná čierna
štít na kľúč, na vložku, úsporný zámok
€ 20,60* / € 24,72**

kľučka ARTEMIDA matná čierna
záchodový štít
€ 25,40* / € 30,48**

kľučky METAL-BUD ASTRA, SYDNEY a QUBIK, dlhý štít, rozstup 72 mm

– kľučku SYDNEY a QUBIK, dlhý štít, odporúčame do panelových krídel s obložkovou zárubňou, str. 174

Metal-Bud

PRODUCENT KLAMEK

nikel, patina, matná čierna



kľučka ASTRA
nikel, patina
štít na kľúč



kľučka SYDNEY
nikel, patina
štít na kľúč



kľučka QUBIK dlhý štít
matná čierna
štít na kľúč



kľučka ASTRA a SYDNEY nikel, patina
záchodový štít
€ 13,30* / € 15,96**



kľučka ASTRA nikel, patina
dolný štít na vložku
€ 11,10* / € 13,32**



kľučka ASTRA nikel, patina
štít, úsporný zámok
€ 11,10* / € 13,32**



kľučka QUBIK matná čierna
štít na vložku, kľúč
€ 14,90* / € 17,88**



kľučka QUBIK matná čierna
záchodový štít
€ 16,80* / € 20,16**

KLUČKY DO PANELOVÝCH, RÁMOVÝCH KRÍDEL S DLHÝM ŠTÍTOM

kľučky nie sú určené do panelových krídel s obložkovou zárubňou, pozrite str. 174
(NETÝKA SA kľučky SYDNEY a QUBIK dlhý štít). Kľučky s dlhým štítom sa nepoužívajú v bezpoldrážkových dverách (rozpätie str. 145)

kľučky METAL-BUD JOWISZ INOX, dlhý štít (štít s hrúbkou 10 mm), rozstup 72 mm

KLUČKA SA MÔŽE POUŽÍVAŤ V PROTIPOŽIARNYCH DVERÁCH LEDA EI30 A EI 60 A VO VCHODOVÝCH DVERÁCH

Metal-Bud

PRODUCENT KLAMEK

investičná nehrdzavejúca oceľ



kľučka JOWISZ INOX
štít na kľúč
€ 29,80* / € 35,76**



kľučka JOWISZ INOX
záchodový štít
€ 44,40* / € 53,28**



kľučka JOWISZ INOX
dolný štít na vložku
€ 29,80* / € 35,76**



kľučka JOWISZ INOX
štít, úsporný zámok
€ 29,80* / € 35,76**

kľučka METAL-BUD TOPAZ INOX, dlhý štít (štít s hrúbkou 10 mm), rozstup 72 mm

Metal-Bud

PRODUCENT KLAMEK

nehrdzavejúca oceľ



kľučka TOPAZ INOX
štít na kľúč
€ 19,70* / € 23,64**



kľučka TOPAZ INOX
záchodový štít
€ 24,40* / € 29,28**



kľučka TOPAZ INOX
dolný štít na vložku
€ 19,70* / € 23,64**



kľučka TOPAZ INOX
štít, úsporný zámok
€ 19,70* / € 23,64**

KLUČKY DO KRÍDEL HERSE SET, HERSE LUX SET, HERSE MAX SET

kľučka METAL-BUD ERKADO BONN a ESSEN¹⁾ (hrúbka štítu ESSEN – 10 mm, BONN – 8 mm), rozstup 72 mm



INOX PLUS



patina



matná čierna



saténový nikel



patina



matná čierna

kľučka BONN: € 40,90* / € 49,08**
rozeta BONN: € 18,70* / € 22,44**

kľučka BONN matná čierna: € 44,40* / € 53,28**
rozeta BONN matná čierna: € 20,30* / € 24,36**

kľučka ESSEN¹⁾: € 28,50* / € 34,20**
rozeta ESSEN¹⁾: € 10,50* / € 12,60**

VLOŽKY



vložka
farba saténový nikel



vložka s guľou
farba saténový nikel

Vložky systému jedného kľúča 30/45 + 30G/45 dvere otvárané von – strieborné – čierne	€ 36,80* / € 44,16** € 73,20* / € 87,84**
Vložky systému jedného kľúča 30/45 + 30/45G dvere otvárané dnu – strieborné – čierne	€ 36,80* / € 44,16** € 73,20* / € 87,84**

VLOŽKA		VLOŽKA S GUĽOU	
veľkosť	cena	veľkosť	cena
26/36	strieborná € 11,10* / € 13,32** čierna € 25,40* / € 30,48**	G30/40	strieborná € 17,40* / € 20,88** čierna € 41,50* / € 49,80**
30/30	strieborná € 11,10* / € 13,32** čierna € 25,40* / € 30,48**	G40/30	strieborná € 17,40* / € 20,88** čierna € 41,50* / € 49,80**
30/40	strieborná € 13,00* / € 15,60** čierna € 31,70* / € 38,04**	G30/50	€ 19,70* / € 23,64**
30/45	strieborná € 13,00* / € 15,60** čierna € 31,70* / € 38,04**	G50/30	€ 19,70* / € 23,64**
30/50	strieborná € 13,00* / € 15,60**	30/45G	strieborná € 19,70* / € 23,64** čierna € 41,50* / € 49,80**
		30G/45	strieborná € 19,70* / € 23,64** čierna € 41,50* / € 49,80**

* CENA BEZ DPH, ** CENA S DPH

¹⁾ kľučky a rozety ESSEN sa nemôžu používať s lištovým zámkom



TECHNICKÉ INFORMÁCIE

SMERY OTVÁRANIA DVERÍ

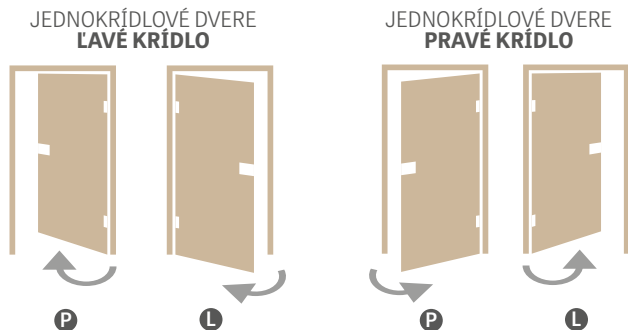

POLDRÁŽKOVÉ, BEZPOLDRÁŽKOVÉ, REVERZNÉ DVERE



KLUČKA NOVA CLICK



SPÁJANIE ZÁRUBNE



DVOJKRÍDLOVÉ DVERE



VYPOČET CENY DVERÍ

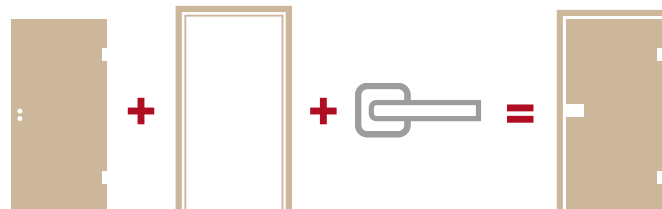

AKO VYBRAŤ VLOŽKU

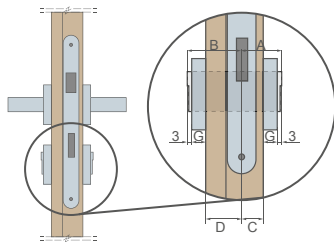

Príklad výpočtu veľkosti vložky pre panelové a rámové (40mm) dvere s hrúbkou štítu G = 7 mm
 $A/B = (C+G+3) / (D+G+3)$
 $A/B = (15+7+3) / (25+7+3)$
 $A/B = 25/35$

DOSTUPNÉ RIEŠENIA (str. 150 – 161)

- jednokrídlové nástenné posuvné systémy



- dvojkrídlové nástenné posuvné systémy



- jednokrídlové posuvné systémy skryté v stene



- dvojkrídlové posuvné systémy skryté v stene



- Doplňujúci systém ZN1



- Doplňujúci systém ZN2



- dvojkrídlové dvere



Typ dverí	Hrúbka krídla	Pomer nastavenia zámku v dverách (C/D)	Odporúčaný rozmer vložky (A/B)*
doskové, rámové (poldrážkové)	40 mm	15/25	26/36
doskové, rámové (bezpoldrážkové)	40 mm	20/20	30/30
reverzné	40 mm	15/25	26/36
HERSE	46 mm	15/31	30/45
LEDA EI 30	50 mm	19/31	30/40
LEDA EI 60	60 mm	19/41	30/50
FORTECA RC2 a RC3	46 mm	20/26	30/40
HYPERION EI30 RC2	50 mm	19/31	30/40

* Odporúčaná veľkosť vložky pre štít s hrúbkou 7 mm a vŕtôu od 2 mm do 4 mm

GREKO

Laminát GREKO je tiež vopred impregnovaný laminát, to znamená, že je najprv potlačený a následne zabezpečený lakom s požadovanými vlastnosťami. Použitie zušľachtujúcich povrchových vrstiev zlepšuje prirodzenú odolnosť povrchu a elasticitu výrobku. Fólia sa vďaka obsahu silikónu v laku vyznačuje zvýšenou odolnosťou.

Laminát GREKO je vyrobený na báze japonského podkladu s vysokou hustotou, ktorý neobsahuje živice. Fólia je vďaka tomu ekologická, bezpečná pre zdravie, ľudí a životné prostredie, tak počas výroby ako aj pri používaní a odstraňovaní. Neobsahuje formaldehyd ani iné škodlivé látky.

To, čím sa fólia GREKO odlišuje od ostatných, je jej jedinečný dizajn. Tento laminát má vysoko kvalitný povrch s efektom prirodzeného dreva (3D efekt). Dekory na nerozpoznanie imitujú skutočné drevo.

PREMIUM

Laminát PREMIUM sa vyrába na báze polypropylénu (PP), teda materiálu s veľmi vysokou odolnosťou voči oderu a poškrabaniu, a súčasne veľmi dobre vyzerá. Dáva dverovým křídľam ušľachtilý vzhľad a individuálny profil, a na nerozpoznanie imituje prirodzené drevo. Laminát PREMIUM presvedčuje nielen svojím vzhľadom, ale aj funkčnosťou, pretože je mimoriadne odolný voči poškrabaniu, je nehorľavý a chránený voči oderu.

Vďaka týmto vlastnostiam môžu byť výrobky zo série PREMIUM dlhoročne bezproblémovo používané, a to aj v náročných prevádzkových podmienkach.

ST CPL, CPL 0,2 a CPL 0,7

Laminát CPL ST tvorí dekoratívna vrstva naimpregnovaná živicami a spodná vrstva, vďaka ktorej je laminát pružný. Po procese laminovania je vrchná (živicová) vrstva vytvrdzovaná, vďaka tomu získava vysokú odolnosť voči poškrabaniu a odieraniu. Vyznačuje sa vysokou odolnosťou voči nárazom, odieraniu, poškrabaniu, ako aj voči vysokým teplotám a UV žiareniu. Vďaka použitiu materiálu tohto typu sa dvere môžu používať v tzv. „náročných“ priestoroch [vystavených vyšším teplotám, vlhkosti alebo nadpriemerne intenzívnemu používaniu]. Hrúbka laminátu cca: ST CPL – 0,15 mm, CPL 0,2 – 0,2 mm a CPL 0,7 – 0,7 mm. Laminát CPL 0,7 sa vzhľadom na svoju výnimočnú tvrdosť používa iba na rovne křídla. Křídla laminované laminátmi CPL 0,2 a CPL 0,7 majú hranú křídla z tzv. ABS-u – z veľmi pevného PVC materiálu. Laminát ST CPL s dekormi biela, svetlosivá, kapučíno, čierna, vylepšený povlakom AntiFinger, ktorý obmedzuje možnosť zašpinenia a stopy po odtlačkoch prstov. **NOVINKA**

UV LAK

Povrch dverí s farbou BIELA TITÁNOVÁ UV je niekoľkokrát natieraný moderným lakom utvrdzovaným UV technológiou.

Ploché povrchy sú v prvej fáze potiahnuté špeciálnou podkladovou membránou, a následne dvakrát maľované farbou svetovej kvality a utvrdzované UV žiarením.

Frézované povrchy z technologických dôvodov nemôžu byť potiahnuté membránou, preto sú až trikrát natreté a tvrdené UV žiarením.

Vďaka automatickému lakovaniu (bez účasti človeka) po predchádzajúcom naskenovaní, sa dá vytvoriť perfektný kvalitný povrch, a utvrdzovanie laku najmodernejšou technológiou s použitím ultrafialového (UV) žiarenia umožňuje dosiahnuť veľmi vysokú mechanickú odolnosť.

TYPY HRÁN

HRANA **SOFT**



NOVINKA

Křídlo SOFT nemá ostré hrany, takže pôsobí estetickým a moderným dojmom. Křídlo laminované laminátom so zvýšenou odolnosťou voči poškrabaniu, čo rozhodne zlepšuje odolnosť křídla pri používaní.



HRANA **ŠTANDARD**



Plochý povrch je laminovaný laminátom ST CPL s hrúbkou 0,15 mm, CPL 0,2, CPL 0,7, polypropylénovým laminátom PREMIUM, alebo laminátom GREKO.

Křídlo v technológii ŠTANDARD má ostré hrany, na ktorých sa spája vrchná doska s laminátom hrany tak, ako je to predstavené na výkrese. V prípade CPL 0,2 i CPL 0,7 je to veľmi silný laminát PCV tzn. ABS. Spôsob spájania laminátu je rovnaký ako v bezpoldrážkových křídľach pre posuvné systémy a v bezpoldrážkových systémoch.



¹⁾ týka sa iba BALDUR 1 s laminátom BIELA ST CPL s výplňou z plnej dosky

RÁMOVÉ KRÍDLO STILE

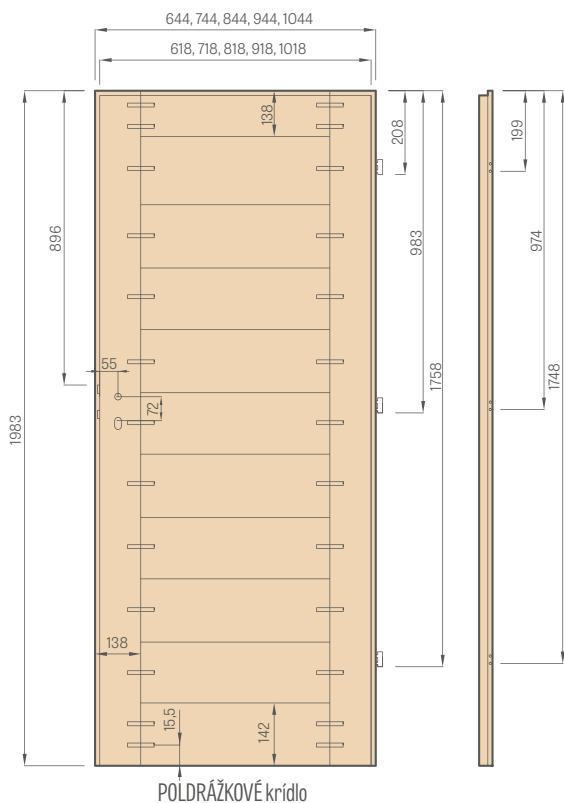

PANELOVÉ KRÍDLO

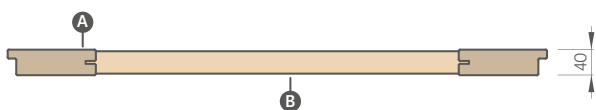
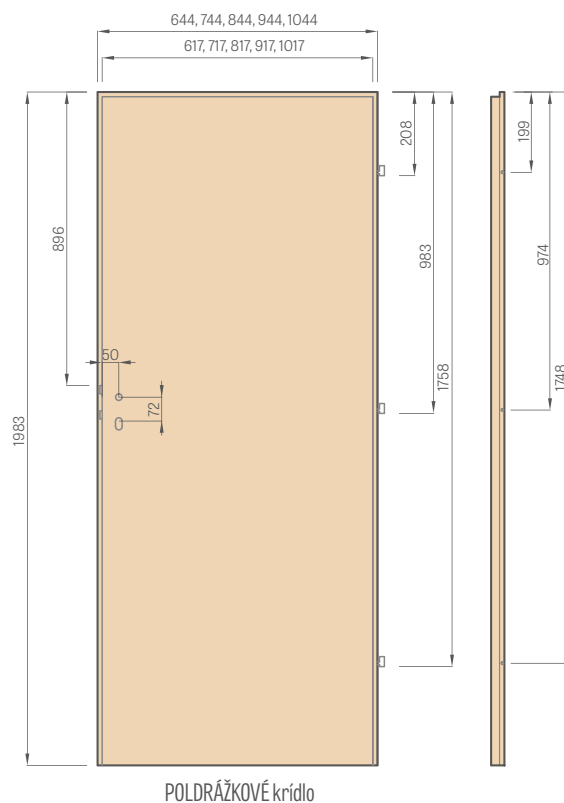

- A** hranoly MDF
- B** MDF priečky

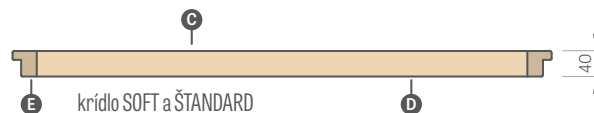

- A** MDF doska; **B** tesnenie; **C** HDF doska; **D** výplň;
- E** hranoly MDF alebo drevené v HERSE SET a UNO PREMIUM



Stabilná priečka s hrúbkou 35 mm alebo 22 mm



Estetické bezrámikové zasklenie na drážku

TYPY VÝPLNÍ

voština



vyplnenie plnou doskou



Voština a vyplnenie plnou doskou sa týka IBA panelových dverí. V prípade plnej dosky povinne používame tretí pánt.



Hranol MDF pre lamináty GREKO, PREMIUM a CPL, tiež s povlakom AntiFinger **NOVINKA**



Vertikálny hranol z vrstveno lepeného dreva obložený HDF a MDF doskami dostupný za príplatok s dekormi: BIELA PREMIUM, DUB PRÍRODNÝ PREMIUM, JASEŇ GRAFIT PREMIUM, SIVÝ JAVOR PREMIUM, DUB ST CPL

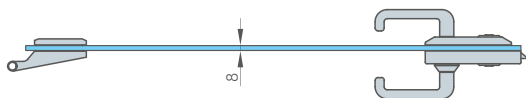
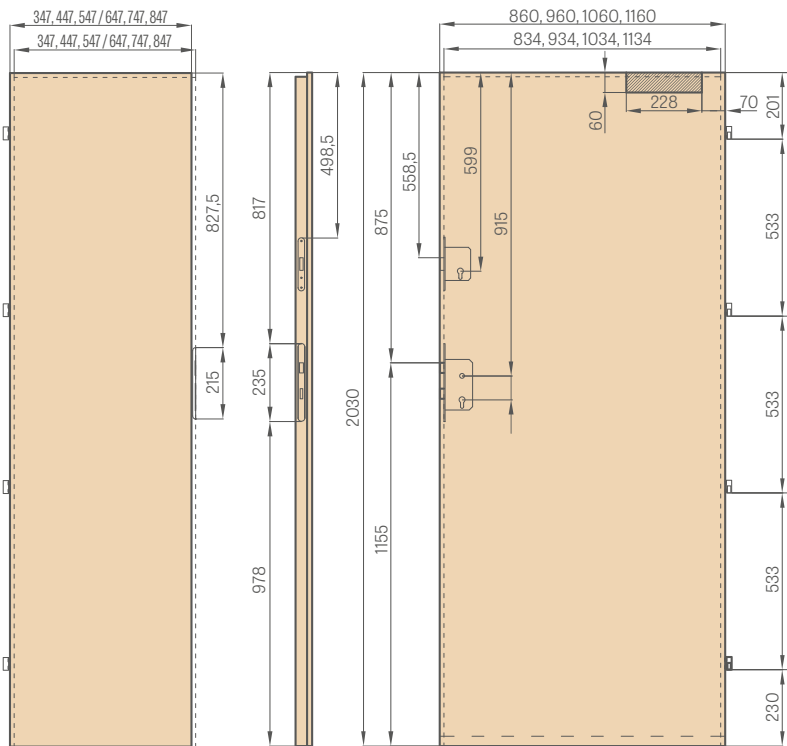
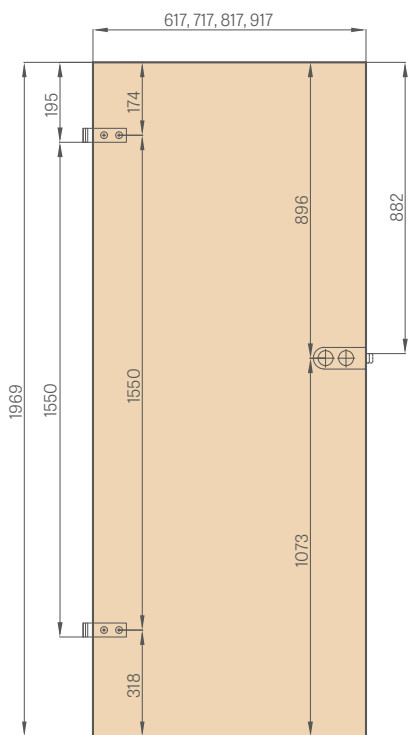

svetlík / pasívne krídlo



aktívne krídlo

ZÁCHODOVÁ BLOKÁDA NA STRANE

vonkajšej (Z)

vnútornej (W)

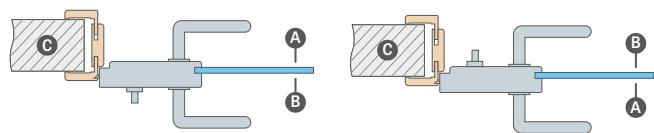

A predizba; B kúpeľa; C stena

Záchodový zámok – pri objednávaní zámku s blokádou je potrebné zvoliť:
 VONKAJŠÍ zámok – keď má byť záchodová blokáda namontovaná na vonkajšej strane dverí (Z)
 alebo
 VNÚTORNÝ zámok – keď má byť záchodová blokáda namontovaná na vnútornej strane dverí (V).

POZOR: Zámky s blokádou majú smer (pravé alebo ľavé)

ŠTANDARDNÉ ZASKLENIE LÍCE



ZASKLENIE NA OBJEDNÁVKU RUB:



G hladká strana; M matná strana s dekoráciou



špeciálna výplň HALSPAN doskou:
 44 mm [EI30] /
 54 mm [EI60]



Požiarne a rozpínavé dymotesné tesnenie červené alebo čierne



Padacie tesnenie s prítlakom nastaviteľným inbusovým kľúčom



Pevná zárubňa

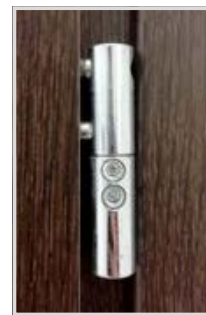

Praktické štyri pánty Ø16, 3D nastaviteľné

SKRYTÉ MAGNETICKÉ DORAZY NOVINKA



lesklý chróm, saténový chróm, lesklá mosadz, bezfarebné, polomatná biela, polomatná čierna



Magnetický doraz sa v krídlach montuje pri montáži, v mieste, ktoré je na to špeciálne vyfrézované.

Výrobok sa dodáva ako osobitný sortiment.

Pozor (podstatná informácia pri podlahovom kúrení): podlahový prvok musí byť umiestnený vo vyvrátnanom otvore $\varnothing 14$ mm s hĺbkou 45 mm.

Magnetický doraz nie je k dispozícii pre dvojité dvere.

KOVOVÉ KRYTY NA PÁNTY

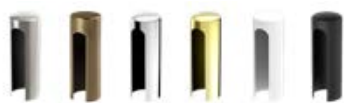

brúsený nikel, patina, lesklý chróm, lesklá mosadz, matná biela a matná čierna

Dostupné krytky:

– pre Herse/Forteca $\varnothing 16$, dĺžka 47 mm, farby: brúsený nikel, patina, lesklý chróm, lesklá mosadz, biela a čierna

– Hyperion Leda $\varnothing 16$, dĺžka 64 mm, farby: matný chróm, čierna

– pre vnútorné krídla $\varnothing 15$, dĺžka 47 mm, farby: brúsený nikel, patina, lesklý chróm, lesklá mosadz, biela a čierna

VENTILÁCIA



Štvorcové a okrúhle kovové hrdlá



Plastové krúžky imitujúce vzhľad dreva pre rámové dvere STILE pre skupinu dekorov GREKO, PREMIUM a CPL

Mriežky



VENTILÁCIA

Ventilačný výrez nie je dostupný v bezpoldrážkových krídlach do nástenných a do puzdrových posuvných systémov.

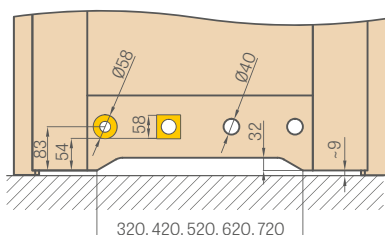

* CENA BEZ DPH, ** CENA S DPH

ELEKTROMAGNETICKÝ ZÁMOK

(dostupný v pevných a nastaviteľných zárubniach pre poldrážkové a bezpoldrážkové krídla, pozrite str. 176, 178, 179, avšak nedostupný v zárubniach pre sklenené tabule GRAF a pre dvojkriдловé dvere)



Dostupné typy elektromechanických zámkov:

- základný 12 V
- základný 24 V
- s vypínačom 12 V
- s vypínačom 24 V
- reverzný 12 V
- reverzný 24 V

ZÁKLADNÝ
S VYPÍNAČOM

- stále zatvorený, otvára sa po dodaní napätia
- funguje tak ako základný, avšak dá sa vypnúť presunutím západky

REVERZNÝ

- stále otvorený, po dodaní napätia sa zatvára

Pre protipožiarné dvere nie sú dostupné elektromechanické zámky reverzné ani s vypínačom

SKRACOVANIE KRÍDIEL

Krídla dodané v poľskej norme sa môžu skrátiť pri montáži, maximálne o 50 mm alebo o 80 mm v prípade krídel zo série HERSE SET (pokiaľ neboli továrensky podrezané), ako aj v prípade panelových krídel, ak je továrensky namontovaná dodatočný dolný hranol.

(UPOZORNENIE: pri montáži sa nesmú skracovať krídla FRAGI, dvojkriдловé a protipožiarné dvere, bezpoldrážkové krídla pre posuvné systémy, sklenené dvere GRAF, bezpečnostné dvere FORTECA RC2 a FORTECA RC3, ani rámové krídla podľa slovenskej normy).

Krídla zhotovené podľa slovenskej normy sú o 47 mm nižšie než krídla zhotovené podľa poľskej normy.

Typ krídla	Výška kľučky pre normu PL (meraná od spodného okraja krídla) [mm]
rámové krídla STILE poldrážkové	1049
rámové krídla STILE bezpoldrážkové	1052
panelové krídla poldrážkové	1052
panelové krídla bezpoldrážkové	1052
reverzné panelové krídlo	1052
sklenené krídla Graf	1073
krídlo Forteca RC2 a RC3	1038
krídlo Herse, Herse Akustic	1049
krídlo Herse s lištovým zámkom	986
krídlo Herse United	1049
krídlo Leda EI30, EI60	1115
krídlo Hyperion EI30 RC2	1033

KOVANIA – JAZÝČKOVO-ZÁVOROVÉ ZÁMKOV

ZÁMOK NA KLÚČ záchodový ZÁMOK NA VLOŽKU ZÁMOK NA VLOŽKU ÚSPORNÝ ZÁMOK¹⁾

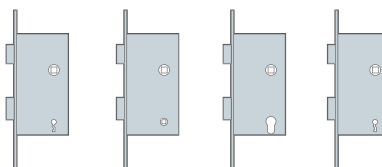

ROZSTUPY ZÁMKOV:

- Rozstup magnetických zámkov je príslušne:
 - kľúč, WC: 90mm
 - vložka: 85mm
 - (týka sa bezpoldrážkových krídel s magnetickým zámkom a reverzných krídel)
- Rozstup jazýčkovo-závorových zámkov:
 - kľúč, WC, vložka: 72mm
 - (týka sa poldrážkových a bezpoldrážkových krídel s jazýčkovo-závorovým zámkom (zámok voliteľne))

V záchodových zámkoch je otvor na blokádu štvorcový s dĺžkou hrany:

- poľská norma: 4 mm
- slovenská norma: 6 mm

¹⁾ používaný zámok na kľúč bez vykonania otvoru v krídle na kľúč

ŠTANDARDNÉ ZASKLENIE „LÍCE“

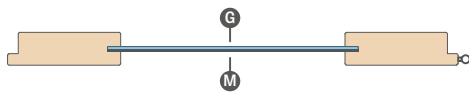

ZASKLENIE NA OBJEDNÁVKU „RUB“

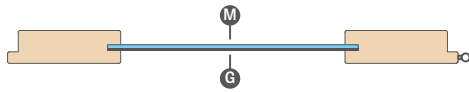

G hladká strana; **M** matná strana s dekoráciou alebo bezfarebná s dekoráciou

MLIEČNE A ČIERNE LEPENÉ SKLO VSG 221, 331, 441

do rámových dverí STILE a do panelových dverí

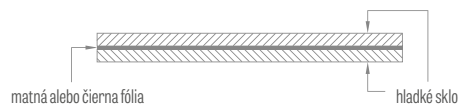

MEDZERA POD NAMONTOVANÝM KRÍDLOM

Uvedené rozmery dolnej medzery vo všetkých výrobkoch skontrolujte ešte pred montážou, keďže prípustná odchýlka vyplývajúca z rozmerovej tolerancie zárubne je +/- 3 mm

ILUSTRÁCIA PRIEZRAČNOSTI ZASKLENIA



GRAF 1
maľované tvrdené sklo



GRAF 12
maľované tvrdené sklo



GRAF 8
DECORMAT



GRAF 9
číre



GRAF 26
tmavosivá



GRAF 29
laminované sklo



GRAF 11
decormat grafit



Tvrdené sklo
DECORMAT mliečne



VSG čierne alebo VSG/ESG VSG mliečne alebo VSG/ESG



TOVÁRENSKÉ VRTANIE PRE KĽUČKU



Továrenské vrtanie pre kľučku v rámových dverách pre kľučky s deleným štítom z ponuky Erkado.

BEZPOLDRÁŽKOVÉ A REVERZNÉ KOVANIA



skrytý pánt



magnetický zámok



protiplech magnetického zámku s nastavením



čierny skrytý pánt



čierny magnetický zámok



čierny protiplech magnetického zámku s nastavením



zlatý skrytý pánt



zlatý magnetický zámok



zlatý protiplech magnetického zámku s nastavením

KOLÍKOVANIE ZÁRUBNE PRE BEZPOLDRÁŽKOVÉ DVERE

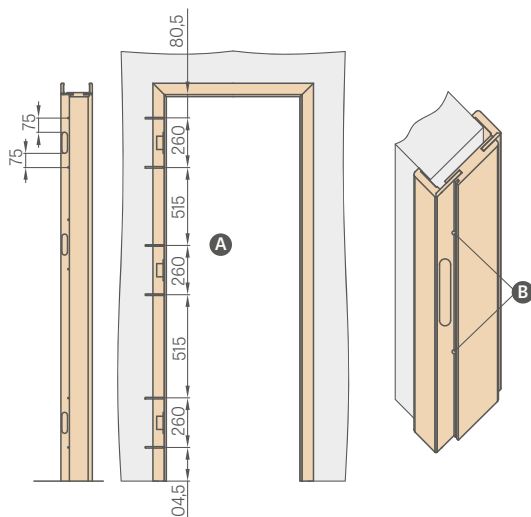

A Urobte otvore pre kovové skrutky s dĺžkou min. 80 mm x Ø6 mm

B Pri montáži zárubne, okrem montážnej peny na pántovej strane sa musia použiť aj montážne kotvy.

Otvory na skrutky urobte pod tesnením tak, aby boli otvory po založení tesnenia zakryté

SÚPRAVA NA ČISTENIE, OSVIEŽOVANIE A REGENERÁCIU POVRCHOV DVERÍ OTTIMO

cena € 32,70* / € 39,24**





RÍMSY A PILASTRY

PEONIA 1, dekor POPOĽAVÁ ST CPL, klučka CUBE PREMIUM, dekoratívna rímša

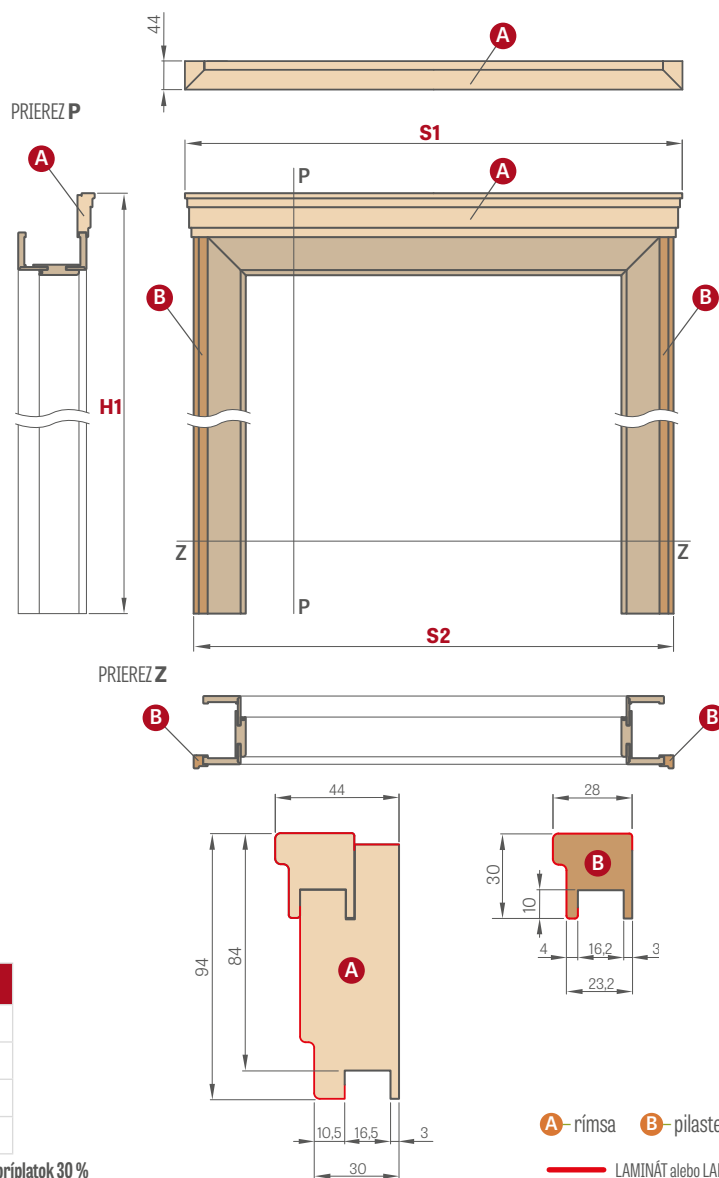

A - rímša B - pilaster
 LAMINÁT alebo LAK

CENA SÚPRAVY ¹⁾ (RÍMSA + PILASTRY)	
GREKO	€ 95,10* / € 114,12**
ST CPL a PREMIUM	€ 111,00* / € 133,20**
CPL 0,2 a CPL 0,7	€ 127,00* / € 152,40**
LAKOVANIE	€ 143,00* / € 171,60**

¹⁾ cena sa týka súpravy na jednu stranu; norma PL2112 – príplatok 15 % Sada pre dvojkrídlové dvere – príplatok 30 %

Šírka dverí	ZÁRUBŇA a NASTAVITELNÉ POLDRÁŽKOVÉ PUZDRO		ZÁRUBŇA a NASTAVITELNÉ BEZPOLDRÁŽKOVÉ PUZDRO		NASTAVITELNÁ REVERZNÁ ZÁRUBŇA	
	S1	S2	S1	S2	S1	S2
„60“	838 ²⁾ /878 ³⁾	788 ²⁾ /828 ³⁾	863 ²⁾ /903 ³⁾	813 ²⁾ /853 ³⁾	883 ⁴⁾ /926 ⁵⁾	833 ⁴⁾ /876 ⁵⁾
„70“	938 ²⁾ /978 ³⁾	888 ²⁾ /928 ³⁾	963 ²⁾ /1003 ³⁾	913 ²⁾ /953 ³⁾	983 ⁴⁾ /1026 ⁵⁾	933 ⁴⁾ /976 ⁵⁾
„80N“	-	-	1039 ²⁾ /1079 ³⁾	989 ²⁾ /1029 ³⁾	1058 ⁴⁾ /1100 ⁵⁾	1008 ⁴⁾ /1050 ⁵⁾
„80“	1038 ²⁾ /1078 ³⁾	988 ²⁾ /1028 ³⁾	1063 ²⁾ /1103 ³⁾	1013 ²⁾ /1053 ³⁾	1083 ⁴⁾ /1126 ⁵⁾	1033 ⁴⁾ /1076 ⁵⁾
„90“	1138 ²⁾ /1178 ³⁾	1088 ²⁾ /1128 ³⁾	1163 ²⁾ /1203 ³⁾	1113 ²⁾ /1153 ³⁾	1183 ⁴⁾ /1226 ⁵⁾	1133 ⁴⁾ /1176 ⁵⁾
„100“	1238 ²⁾ /1278 ³⁾	1188 ²⁾ /1228 ³⁾	1263 ²⁾ /1303 ³⁾	1213 ²⁾ /1253 ³⁾	1283 ⁴⁾ /1326 ⁵⁾	1233 ⁴⁾ /1276 ⁵⁾
„110“	1338 ²⁾ /1378 ³⁾	1288 ²⁾ /1328 ³⁾	1363 ²⁾ /1403 ³⁾	1313 ²⁾ /1353 ³⁾	1383 ⁴⁾ /1426 ⁵⁾	1333 ⁴⁾ /1376 ⁵⁾

²⁾ L-profil s 6 cm obložkou, ³⁾ L-profil s 8 cm obložkou, ⁴⁾ reverzná obložka, ⁵⁾ nastaviteľný L-profil RW

	H1					
	ZÁRUBŇA a NASTAVITELNÉ POLDRÁŽKOVÉ PUZDRO		ZÁRUBŇA a NASTAVITELNÉ BEZPOLDRÁŽKOVÉ PUZDRO		NASTAVITELNÁ REVERZNÁ ZÁRUBŇA	
	L-profil s obložkou 6 cm	L-profil s obložkou 8 cm	L-profil s obložkou 6 cm	L-profil s obložkou 6 cm	reverzná obložka	nastaviteľný L-profil
NORMA CZ	2127	2147	2140	2160	2160	2182
NORMA PL 2112	2256	2276	2269	2289	-	-

POZOR: Pri výbere súpravy (rímša + pilastre) k nastaviteľnej poldrážkovej, bezpoldrážkovej a reverznej zárubni sa znižuje pracovný rozsah zárubne o 3 mm (pri jednostrannom použití) alebo o 6 mm (pri obojstrannom použití). Príklad: stena s hrúbkou 140 mm pri jednostrannej súprave je potrebné počítať s hrúbkou 143 mm a pri obojstrannej súprave s hrúbkou 146 mm, a vybrať zodpovedajúci rozsah obkladu múru z tabuľky pre poldrážkové (str. 179), bezpoldrážkové (str. 176) alebo reverzné (str. 175) zárubne.

* CENA BEZ DPH, ** CENA S DPH



ROZŠIRUJÚCE PANELE ZÁRUBNÍ

MONTOVANÉ NA STENE

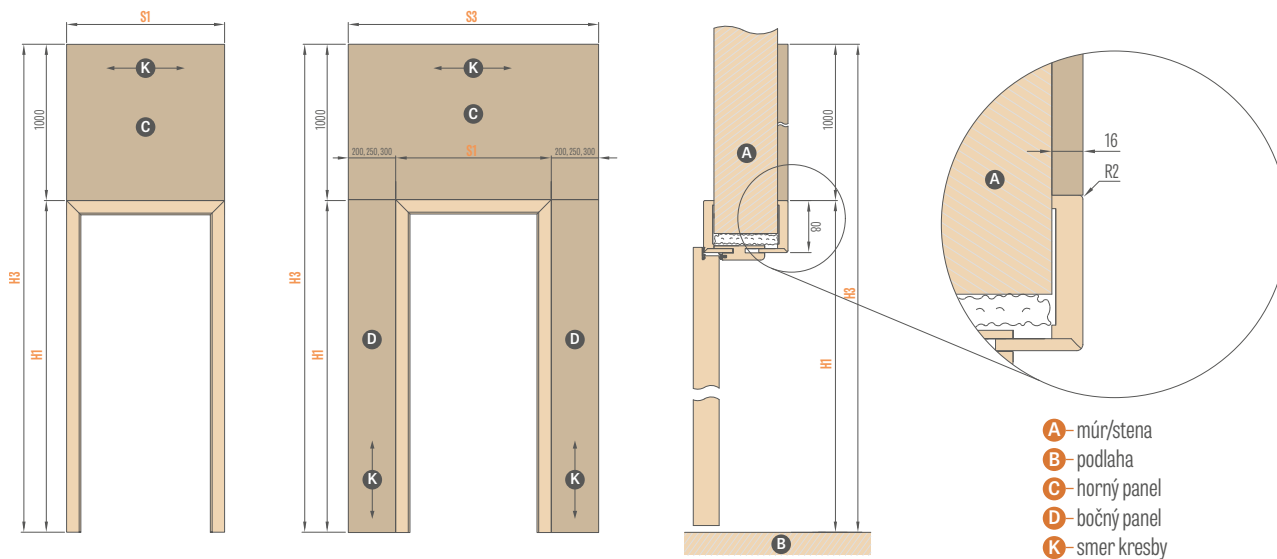

- A** – múr/stena
- B** – podlaha
- C** – horný panel
- D** – bočný panel
- K** – smer kresby

INTERIÉROVÉ DVERE ¹⁾				
Typ zárubne	H1	H3	Šírka	S1
Poldrážková nastaviteľná zárubňa	2062	3062	„60“	786
			„70“	886
			„80“	986
			„90“	1086
			„100“	1186
Bezpodrážková nastaviteľná zárubňa	2075	3075	„60“	811
			„70“	911
			„80N“	987
			„80“	1011
			„90“	1111
Reverzná zárubňa (strana zličovaná s krídlom)	2075	3075	„100“	1211
			„110“	1311
			„60“	791
			„70“	891
			„80N“	966
Reverzná zárubňa	2097	3097	„80“	991
			„90“	1091
			„100“	1191
			„110“	1291
			„110“	1334

HORNÝ PANEL (1000 x S1) ¹⁾

VCHODOVÉ DVERE (panely na strane schodiska, dvere ovárané dnu)										
Typ zárubne	H1	H3	Šírka	S1	S3					
Nastaviteľná zárubňa HERSE	2062	3062	„80“	986	1186	1236	1286	1386	1486	1586
			„90E“	1090	1290	1340	1390	1490	1590	1690
			„100“	1186	1386	1436	1486	1586	1686	1786
			„80N“	1012	1212	1262	1312	1412	1512	1612
Pevná zárubňa HERSE „klipsa“	2095	3095	„80“	1052	1252	1302	1352	1452	1552	1652
			„90E“	1156	1356	1406	1456	1556	1656	1756
			„100“	1252	1452	1502	1552	1652	1762	1852
Pevná zárubňa FORTECA „klipsa“	2147	3147	„80N“	1012	1212	1262	1312	1412	1512	1612
			„80“	1056	1256	1306	1356	1456	1556	1656
			„90E“	1156	1356	1406	1456	1556	1656	1756
			„100“	1256	1456	1506	1556	1656	1756	1856
Pevná zárubňa s nastavením FORTECA (na strane konštrukcie)	2136	3136	„80N“	990	1190	1240	1290	1390	1490	1590
			„80“	1034	1234	1284	1334	1434	1534	1634
			„90E“	1134	1334	1384	1434	1534	1634	1734
Pevná zárubňa LEDA, HYPERION „klipsa“	2147	3147	„80“	1085	1285	1335	1385	1485	1585	1685
			„90E“	1185	1385	1435	1485	1585	1685	1785
			„100“	1285	1485	1535	1585	1685	1785	1885
Pevná zárubňa s nastavením LEDA, HYPERION (na strane konštrukcie)	2136	3136	„80“	1063	1263	1313	1363	1463	1563	1663
			„90E“	1163	1363	1413	1463	1563	1663	1763
			„100“	1263	1463	1513	1563	1663	1763	1863

PANEL 200	PANEL 250	PANEL 300	2 x PANEL 200	2 x PANEL 250	2 x PANEL 300
JEDNOSTRANNÝ BOČNÝ PANEL			OBOJSTRANNÝ BOČNÝ PANEL		

ROZŠIRUJÚCE PANELE K ZÁRUBNIAM ²⁾ – cena za m ²	
GREKO	€ 78,30* / € 93,96** za m ²
CPL0,2, ST CPL a PREMIUM	€ 117,00* / € 140,40** za m ²
LAKOVANIE	€ 156,00* / € 187,20** za m ²

¹⁾ k zárubniam interiérových dverí sú dostupné iba horné panely

²⁾ panely majú na štyroch hranách okraje v približne rovnakom odtieni ako povrch panela Plochy vypočítané na základe vyššie uvedených tabuliek



JEDNOSTRANNE INTEGROVANÉ ROZŠIRUJÚCE PANELY

NAMONTOVANÉ NAMIESTO POHYBLIVÉHO L-PROFILU ALEBO POMOCOU KLIPSY

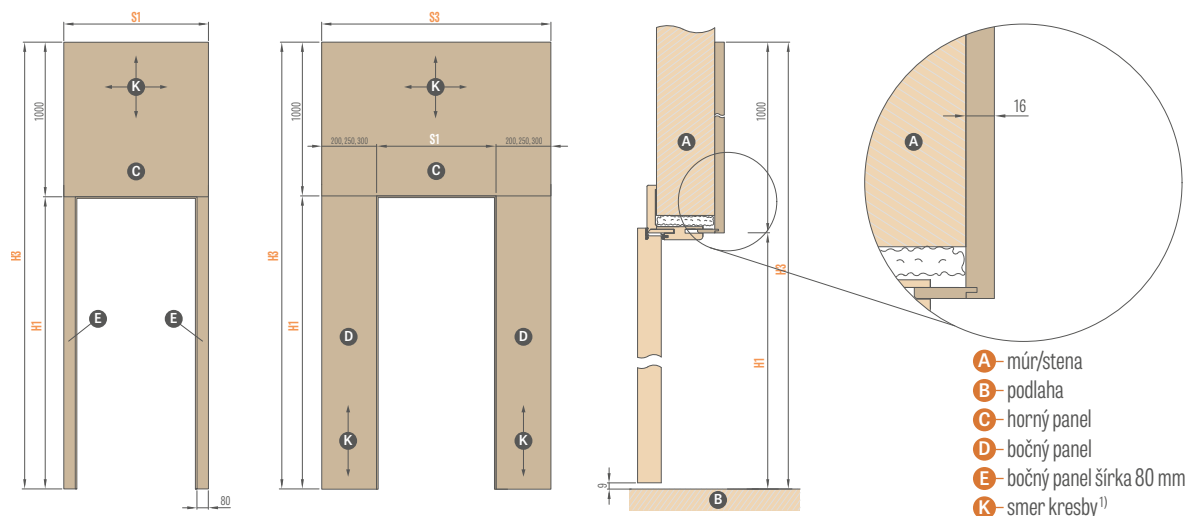

- A** – múr/stena
- B** – podlaha
- C** – horný panel
- D** – bočný panel
- E** – bočný panel šírka 80 mm
- K** – smer kresby¹⁾

INTERIÉROVÉ DVERE ²⁾				
Typ zárubne	H1	H3	Šírka	S1
Poldrážková nastaviteľná zárubňa (na strane nastaviteľného L-profilu)	1982	2982	„60“	786
			„70“	886
			„80“	986
			„90“	1086
			„100“	1186
Bezpoldrážková nastaviteľná zárubňa (na strane nastaviteľného L-profilu)	1995	2995	„60“	811
			„70“	911
			„80“	987
			„80“	1011
			„90“	1111
			„100“	1211
Reverzná zárubňa (na strane nastaviteľného L-profilu)	2017	3017	„60“	834
			„70“	934
			„80“	1010
			„80“	1034
			„90“	1134
			„100“	1234

HORNÝ PANEL (1000 x S1)¹⁾

VCHODOVÉ DVERE (panely na strane schodiska, dvere ovárané dnu)											
Typ zárubne	H1	H3	Šírka	S1	S3						
Nastaviteľná zárubňa HERSE (na strane nastaviteľného L-profilu)	1982	2982	„80“	986	1106	1156	1206	1226	1326	1426	
			„90E“	1090	1210	1260	1310	1330	1430	1530	
			„100“	1186	1306	1356	1406	1426	1526	1626	
			„80N“	1012	1132	1182	1232	1252	1352	1452	
Pevná zárubňa HERSE „klipsa“	2015	3015	„80“	1052	1172	1222	1272	1292	1392	1492	
			„90E“	1156	1276	1326	1376	1396	1496	1596	
			„100“	1252	1372	1422	1472	1492	1592	1692	
Pevná zárubňa FORTECA „klipsa“	2068	3068	„80N“	1012	1132	1182	1232	1252	1352	1452	
			„80“	1056	1176	1226	1276	1296	1396	1496	
			„90E“	1156	1276	1326	1376	1396	1496	1596	
			„100“	1256	1376	1426	1476	1496	1596	1696	
Pevná zárubňa s nastavením FORTECA (na strane konštrukcie)	2057	3057	„80N“	990	1110	1160	1210	1230	1330	1430	
			„80“	1034	1154	1204	1254	1274	1374	1474	
			„90E“	1134	1254	1304	1354	1374	1474	1574	
Pevná zárubňa LEDA, HYPERION „klipsa“	2068	3068	„80“	1085	1205	1255	1305	1325	1425	1525	
			„90E“	1185	1305	1355	1405	1425	1525	1625	
			„100“	1285	1405	1455	1505	1525	1625	1725	
			„110“ ⁴⁾	1385 ⁴⁾	1505 ⁴⁾	1555 ⁴⁾	1605 ⁴⁾	1625 ⁴⁾	1725 ⁴⁾	1825 ⁴⁾	
Pevná zárubňa s nastavením LEDA, HYPERION (na strane konštrukcie)	2057	3057	„80“	1063	1183	1233	1283	1303	1403	1503	
			„90E“	1163	1283	1333	1383	1403	1503	1603	
			„100“	1263	1383	1433	1483	1503	1603	1703	
			„110“ ⁴⁾	1363 ⁴⁾	1483 ⁴⁾	1533 ⁴⁾	1583 ⁴⁾	1603 ⁴⁾	1703 ⁴⁾	1803 ⁴⁾	

PANEL 200	PANEL 250	PANEL 300	2x PANEL 200	2x PANEL 250	2x PANEL 300
JEDNOSTRANNÝ BOČNÝ PANEL			OBOJSTRANNÝ BOČNÝ PANEL		

ROZŠIRUJÚCE PANELY K ZÁRUBNIAM ³⁾ – cena za m ²	
GREKO	€ 142,00* / € 170,40** za m ²
CPLO,2, ST CPL a PREMIUM	€ 181,00* / € 217,20** za m ²
LAKOVANIE	€ 220,00* / € 264,00** za m ²

¹⁾ Kresba v hornom paneli až do šírky panela S1 ≤ 1050 mm môže byť horizontálna alebo vertikálna, a nad S1 > 1050 mm len horizontálna

²⁾ k zárubniam interiérových dverí sú dostupné iba horné panely

³⁾ panely majú na štyroch hranách okraje v približne rovnakom odtieni ako povrch panela Plochy vypočítané na základe vyššie uvedených tabuliek

⁴⁾ týka sa iba dverí LEDA



POSUVNÉ SYSTÉMY

NÁSTENNÉ

NÁSTENNÝ POSUVNÝ SYSTÉM:

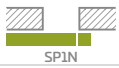
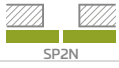
JEDNOTLIVÝ SP1Nz (s hákom)	
laminát € 147,00* / € 176,40** lakované a CPL0,2 € 198,00* / € 237,60**	
JEDNOTLIVÝ SP1Nb (bez háku)	
laminát € 147,00* / € 176,40** lakované a CPL0,2 € 198,00* / € 237,60**	
DVOJITÝ SP2N	
laminát € 273,00* / € 327,60** lakované a CPL0,2 € 395,00* / € 474,00**	

Cena zahŕňa:

Hliníková koľajnica spolu s dekoráčnou lištou a dorazom s odtieňom krídla s dĺžkou:

- 210 cm pre krídla „100“
- 200 cm pre krídla „90“
- 180 cm pre krídla „80“
- 150 cm pre krídla „70“, „60“

Dostupné konfigurácie nástenných posuvných systémov:

- koľajnica s krycou lištou a s dorazovým hranolom s tesnením (len SP1Nz a SP1Nb)
- koľajnica s krycou lištou a s puzdrouvú zárubňou (len SP2N)
- koľajnica s krycou lištou a dorazovým hranolom + puzdrouvú zárubňa (len SP1Nz a SP1Nb)
- koľajnica spolu s krycou lištou a dorazovým hranolom s tesnením + puzdrouvú zárubňa (len SP1Nz a SP1Nb)

Nástenný posuvný systém SP1N a SP2N s vybranými krídlami je dostupný tiež v norme PL2112.

V bezpoldrážkovom krídle pre nástenný posuvný systém sa nedá zhotoviť výrez.

Krycia lišta nie je zvnútra laminovaná ani lakovaná.

PRÍKLAD VÝPOČTU CENY KOMPLETNÉHO JEDNOKRÍDLOVÉHO NÁSTENNÉHO POSUVNÉHO SYSTÉMU		
Model dverí	Veľkosť	Cena bez DPH / **
bezpoldrážkové krídlo MAGNOLIA 1 GREKO	„80“	€ 193,00* / € 231,60**
krycia lišta s hliníkovou koľajnicou a s dorazovým hranolom s protiplechom SP1Nz	180 cm	€ 147,00* / € 176,40**
puzdrouvú zárubňa GREKO	napr. 80 – 100 mm	€ 122,00* / € 146,40**
hákový zámok	-	€ 51,70* / € 62,04**
spolu		€ 514,00* / € 616,80**

* CENA BEZ DPH, ** CENA S DPH

PRÍPLATKY

nastaviteľná puzdrouvú zárubňa (str. 179)
za cenu nastaviteľnej zárubne

hákový zámok s kovaniami²⁾ kľúč: € 51,70* / € 62,04**
voľba iba pre jednokrídlový systém možnosť WC: € 88,80* / € 106,56**

oválna, obdĺžniková alebo okrúhla úchytka € 21,60* / € 25,92** za komplet
farby: lesklý chróm, brúsený chróm, lesklá mosadz, matná čierna; komplet úchytiek tvoria dva kusy

synchronizácia € 86,20* / € 103,44**
súčasné otváranie alebo zatváranie dvoch krídel presúvaním iba jedného krídla je dostupné iba v krídlach SP2N

rímky a pilastry (str. 147)

spomaľovač € 43,10* / € 51,72**
samočinné spomaľovanie krídla v záverečnej fáze zatvárania € 74,80* / € 89,76**
dostupné iba v SP1Nz a SP1Nb (pre krídla „90“ a „100“)

norma 2112 + 15 %
príplatok za krídlo v norme 2112 a puzdro

OKRÚHLE, OVÁLNE, OBDĽŽNIKOVÉ ÚCHYTKY¹⁾

lesklý chróm, brúsený chróm, lesklá mosadz, matná čierna



¹⁾ v modeli BALDUR 8, oválna a štvorcová úchytka prekrýva frézovanie

HÁKOVÉ ZÁMKY NA KLÚČ

lesklý chróm,
brúsený chróm,
lesklá mosadz,
matná čierna

Dostupný je iba kľúč
striebornej farby

Súčasťou hákového zámku na kľúč sú
dve vybrané úchytky



²⁾ POZNÁMKA: výška oválnej pošvy pre variant s kľúčom / wc sa líši a je:
kľúč: 1006 mm, WC variant: 1015 mm (rozmer meraný od spodného okraja krídla)



NÁSTENNÝ POSUVNÝ SYSTÉM

S OBLOŽENOU ZÁRUBŇOU

SP1Nz alebo SP1Nb (ľavá verzia líce)

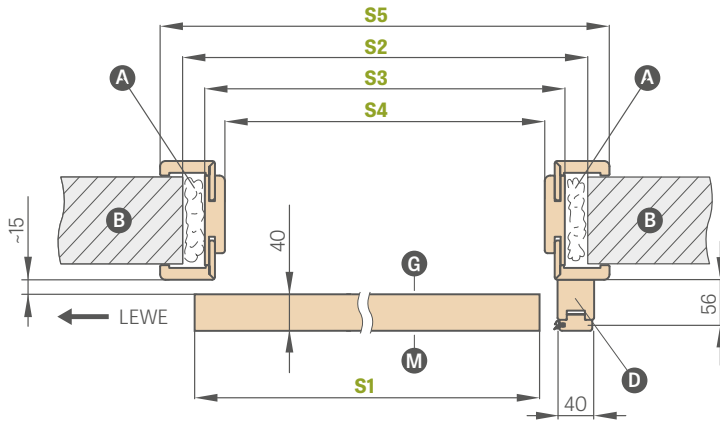

SP2N (verzia líce)

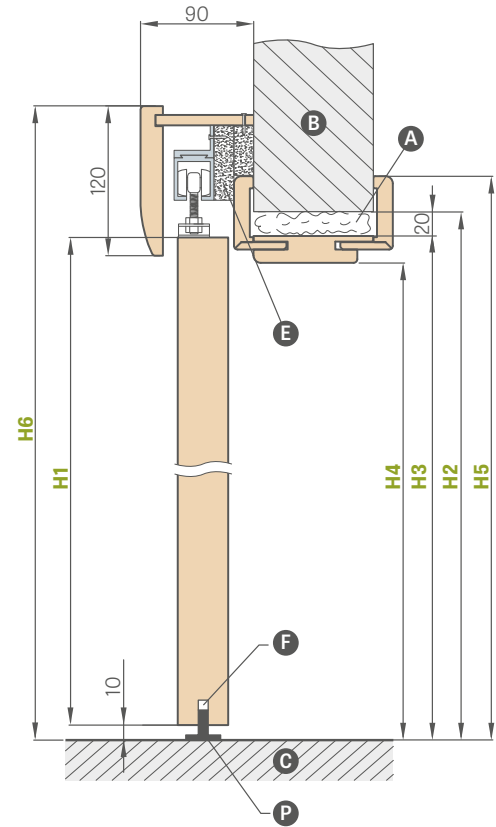
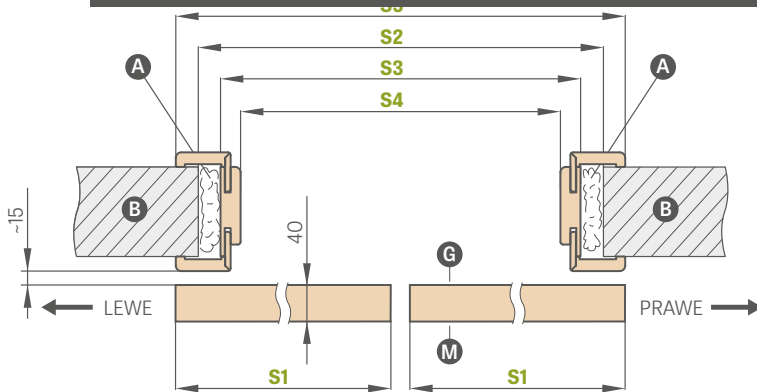

- A** - pena
- B** - múr/stena
- C** - podlaha
- D** - dorazový hranol (smerový, norma PL2112)
- E** - dištančná lišta
- F** - frézovanie pre vodidlá
- G** - hladká strana skla
- P** - podlahové vodidlo
- M** - matná strana skla

NÁSTENNÝ POSUVNÝ SYSTÉM S OBLOŽENOU ZÁRUBŇOU

	JEDNOKRÍDLOVÉ DVERE					DVOJKRÍDLOVÉ DVERE					
	,60"	,70"	,80"	,90"	,100"	,60" x 2	,70" x 2	,80" x 2	,90" x 2	,100" x 2	
S1	Šírka krídla	644	744	844	944	1044	1288	1488	1688	1888	2088
S2	Šírka otvoru v stene	688	788	888	988	1088	1288	1488	1688	1888	2088
S3	Vonkajšia šírka zárubne	648	748	848	948	1048	1248	1448	1648	1848	2048
S4	Svetlá šírka zárubne	604	704	804	904	1004	1204	1404	1604	1804	2004
S4	Šírka otvoru v múre pre SPN BEZ KONŠTRUKCIE	604	704	804	904	1004	1204	1404	1604	1804	2004
S5	Šírka obkladu zárubne 6 cm obložka / 8 cm obložka	746 / 786	846 / 886	946 / 986	1046 / 1086	1146 / 1186	1346 / 1386	1546 / 1586	1746 / 1786	1946 / 1986	2146 / žiadne
H1	Výška krídla	1983 (2112) ¹⁾									
H2	Výška otvoru v stene	2013 (2142) ¹⁾									
H2	Výška otvoru v stene pre SPN bez zástavby	1973 (2102) ¹⁾									
H3	Vonkajšia výška zárubne	1993 (2122) ¹⁾									
H4	Svetlá výška zárubne	1971 (2100) ¹⁾									
H5	Výška obkladu zárubne 6 cm obložka / 8 cm obložka	2042 / 2062 (2171 / 2191) ¹⁾									2042 / žiadne (2171 / 2191) ¹⁾
H6	Celková výška systému	2095 (2224) ¹⁾									

¹⁾ norma PL2112



NÁSTENNÝ POSUVNÝ SYSTÉM

typ LOFT STANDARD



Krídlo BALDUR 7, dekor BIELA TITÁNOVÁ UV, rúčka čierna obdĺžniková, rúčka krídla INDUSTRIAL

Jednokrídlový posuvný systém LOFT STANDARD je dostupný so všetkými krídlami, ktoré sú dostupné v štandardnom nástennom posuvnom systéme SP1N.

Dvojkrídlový posuvný systém LOFT STANDARD tvoria dva jednokrídlové systémy a spojovací prvok kolajnic.

Cena dvojkrídlového systému LOFT STANDARD sa počíta ako 2 x jednotlivý systém + spojovací prvok kolajnic. Na výber tri rúčky držiace krídlo: INDUSTRIAL, RETRO a ART (str. 153).

Posuvný systém typu LOFT ŠTANDARD

€ 257,00* / € 308,40**

oválna, obdĺžniková alebo okrúhla úchytka³⁾

€ 21,60* / € 25,92**

samozatvárača na jednu stranu

€ 43,10* / € 51,72**

spojovací prvok kolajnic (umožňuje použitie systému LOFT v dvojkrídlovom systéme)

€ 6,70* / € 8,04**

norma 2112 – príplatok za krídlo dostupné v norme 2112

+ 15 %

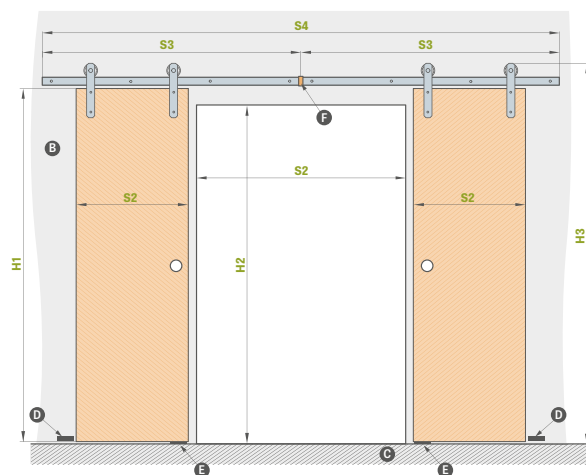
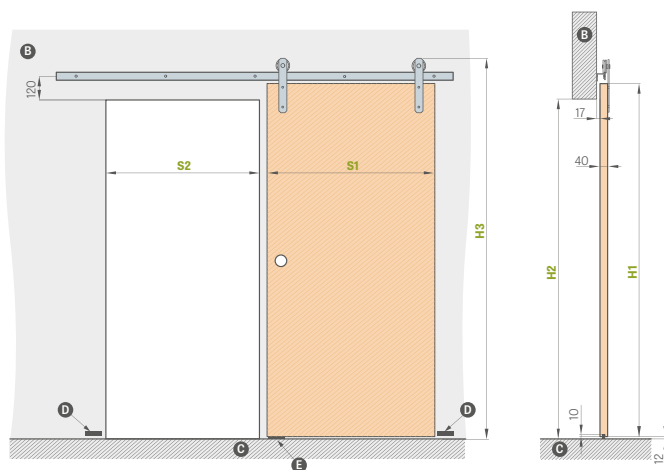

	„60“	„70“	„80“	„90“	„100“
S1 šírka krídla	644	744	844	944	1044
S2 šírka otvoru v stene ¹⁾	574	674	774	874	974
H1 výška krídla	1983	1983	1983	1983	1983
H2 výška otvoru v stene	1915	1915	1915	1915	1915
H3 celková výška systému	2123	2123	2123	2123	2123

VODIDLO JEDNOKRÍDLOVÉHO SYSTÉMU S DĹŽKOU:

– 200 cm pre krídlo „60“ „70“ „80“

– 250 cm pre krídlo „90“ „100“

	„120“	„140“	„160“	„180“	„200“
S1 šírka krídla	2 x 644	2 x 744	2 x 844	2 x 944	2 x 1044
S2 šírka otvoru v stene ¹⁾	1202	1402	1602	1802	2002
S3 šírka vodidla	1500	1500	2000	2000	2200
S4 celková šírka vodidla ²⁾	3000	3000	4000	4000	4400
H1 výška krídla	1983	1983	1983	1983	1983
H2 výška otvoru v stene	1915	1915	1915	1915	1915
H3 celková výška systému	2123	2123	2123	2123	2123

B – múr **C** – podlaha **D** – dorazový hranol montovaný na stene
E – vodidlo **F** – spojovací prvok vodidiel²⁾

¹⁾ krídlo v zatvorenej polohe zachádza po 35 mm na každej strane

²⁾ vodidlo v dvojkrídlovom systéme tvoria dve vodidlá spojené spojovacím prvkom

³⁾ v modeli BALDUR 8, oválna a štvorcová úchytka prekryva frézovanie

* CENA BEZ DPH, ** CENA S DPH



NÁSTENNÝ POSUVNÝ SYSTÉM

typ LOFT



Krídlo LOFT, dekor DUB ST CPL, okrúhla úchytka, úchytka krídla RETRO

Nástenný posuvný systém typu LOFT je dostupný v čiernej farbe a v komplete s plným krídlom typu LOFT. Krídlo typu LOFT je štandardne vyplnené stabilizačnou voštinou alebo za príplatok plnou doskou. Krídlo má bezpodrážkovú hranu. Systém je určený na montáž na hotovom otvore, nie je dostupné puzdro.

Kompletný systém tvoria: posuvný systém LOFT + krídlo LOFT + úchytka + jednostranný alebo dvojstranný samozatvárač.

Cena dvojkridlového systému LOFT sa počíta ako 2 x jednokridlový systém + spojovací prvok koľajníc.

Na výber tri rúčky držiace krídlo: INDUSTRIAL, RETRO a ART.

Posuvný systém typu LOFT	€ 257,00* / € 308,40**
oválna, obdĺžniková alebo okrúhla úchytka	€ 21,60* / € 25,92**
výplň z plnej dosky	€ 40,30* / € 48,36**
okrúhle alebo štvorcové kovové hrdlá (4 ks); farba: matná čierna	€ 34,60* / € 41,52**
samozatvárač na jednu stranu	€ 43,10* / € 51,72**
spojovací prvok koľajníc (umožňuje použitie systému LOFT v dvojkridlovom systéme)	€ 6,70* / € 8,04**
povrchová úprava hrany krídla čierna	€ 21,60* / € 25,92**

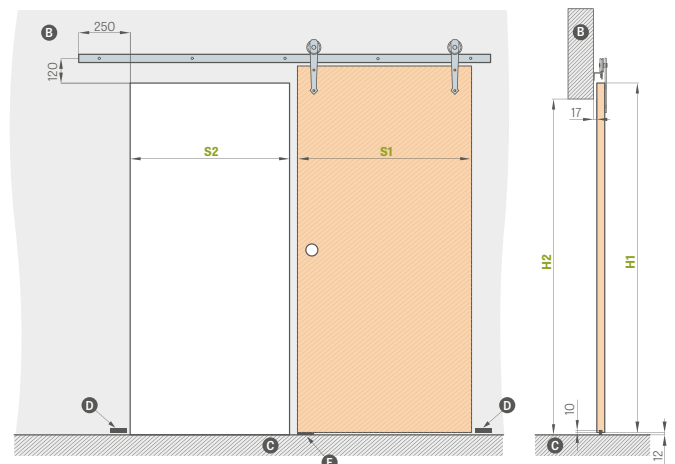

	„60“	„70“	„80“	„90“	„100“
S1 šírka krídla	644	744	844	944	1044
S2 šírka otvoru v stene	574	674	774	874	974
H1 výška krídla	2150	2150	2150	2150	2150
H2 výška otvoru v stene	2082	2082	2082	2082	2082

B – múr **C** – podlaha **D** – dorazový hranol montovaný na stene **E** – vodidlo

PREMIUM / CPL	CPL 0,2	LAK BIELA TITÁNOVÁ UV
€ 151,00* / € 181,20**	€ 181,00* / € 217,20**	€ 279,00* / € 334,80**



¹⁾ biely hladký laminát imitujúci natretý povrch

²⁾ špeciálny povlak **AntiFinger** **NOVINKA** obmedzuje špinenie a zanechávanie odtlačkov po prstoch

OKRÚHLE, OVÁLNE, OBDĽŽNIKOVÉ KOVOVÉ ÚCHYTKY

lesklý chróm, brúsený chróm, lesklá mosadz, matná čierna



* CENA BEZ DPH, ** CENA S DPH

VODIDLO S DĽŽKOU:

- 200 cm pre krídlo „60“ „70“ „80“
- 250 cm pre krídlo „90“ „100“

KONZOLY DRŽIACE KRÍDLO



HRANY KRÍDLA: ČIERNE HLADKÉ

HRANY KRÍDLA: ČIERNE PRIEČNE



NÁSTENNÝ POSUVNÝ SYSTÉM

typ MAGIC

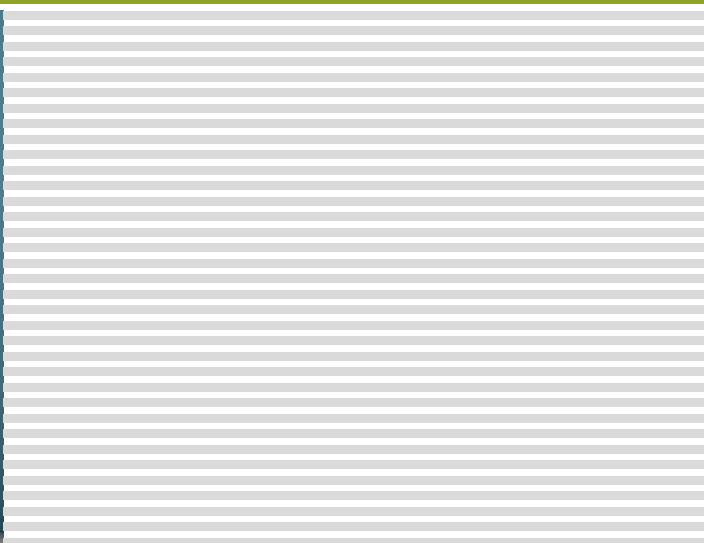

Krídlo MAGIC, dekor DUB PREMIUM, oválna úchytka

Nástenný posuvný systém typu MAGIC je dostupný výhradne iba v komplete s plným krídlom typu MAGIC. Krídlo typu MAGIC je štandardne vyplnené stabilizačnou voštinou alebo za príplatok plnou doskou. Krídlo má bezpoldrážkovú hranu. Systém je určený na montáž na hotovom otvore, nie je dostupné puzdro.

Kompletný systém tvoria: posuvný systém MAGIC + krídlo MAGIC + úchytka.

Systém je dostupný iba v komplete (systém + krídlo).

Posuvný systém MAGIC

€ 602,00* / € 722,40**

oválna, obdĺžniková alebo okrúhla úchytka

€ 21,60* / € 25,92** za komplet

výplň z plnej dosky

€ 40,30* / € 48,36**

okrúhle alebo štvorcové kovové hrdlá (4 ks); farba: lesklý chróm, brúsený chróm, matná čierna

€ 34,60* / € 41,52**

povrchová úprava hrany krídla čierna

€ 21,60* / € 25,92**

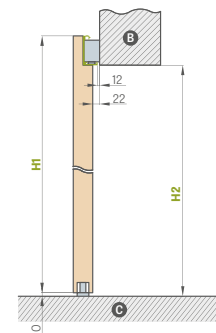
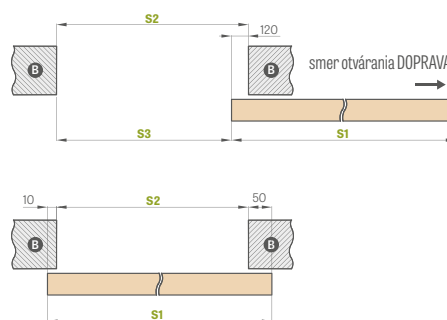

NÁSTENNÝ POSUVNÝ SYSTÉM MAGIC

		„60“	„70“	„80“	„90“	„100“
S1	Šírka krídla	644	744	844	944	1044
S2	Šírka otvoru v stene	584	684	784	884	984
S3	Svetlá šírka prechodu	464	564	664	764	864
H1	Výška krídla	2150	2150	2150	2150	2150
H2	Výška otvoru v stene	2100	2100	2100	2100	2100

B – stena C – podlaha

KRÍDLO MAGIC		
PREMIUM / CPL	CPL 0,2	LAK BIELA TITÁNOVÁ UV
€ 172,00* / € 206,40**	€ 202,00* / € 242,40**	€ 292,00* / € 350,40**



OKRÚHLE, OVÁLNE, OBDĽŽNIKOVÉ KOVOVÉ ÚCHYTKY

lesklý chróm, brúsený chróm, lesklá mosadz, matná čierna



HRANY KRÍDLA: ČIERNE HLADKÉ

HRANA KRÍDLA: ČIERNA PRIEČNA

¹⁾ biely hladký laminát imitujúci natretý povrch

²⁾ špeciálny povlak **AntiFinger** **NOVINKA** obmedzuje špinenie a zanechávajúce odtlačky po prstoch

* CENA BEZ DPH, ** CENA S DPH



NÁSTENNÝ POSUVNÝ SYSTÉM

SKLENENÉ DVERE GRAF



SYSTÉM GRAF 61

Posuvný systém pre sklenené dvere so striebornou eloxovanou hliníkovou alebo s matnou čiernou praskovo lakovanou dekoračnou lištou.

Tento systém je kompletný a montuje sa na hotový otvor, nie je dostupné puzdro. V systéme sú dostupné všetky sklenené tabule série GRAF str: 60 – 61, ako aj tie, ktoré sú predstavené na www.erkado.pl a dostupné v B2B paneli.

Kompletný systém tvoria: posuvný systém SYSTEM GRAF + sklenená tabuľa SYSTEM GRAF + úchytka + jednostranný samozatvárač

Posuvný systém SKLENENÝCH DVERÍ

- eloxované striebro	€ 215,00* / € 258,00**
- matná čierna	€ 274,00* / € 328,80**

sklenená tabuľa:	
SYSTÉM GRAF 8	€ 279,00* / € 334,80**
SYSTÉM GRAF 9	€ 258,00* / € 309,60**
SYSTÉM GRAF 11, 32, 33, 35, 36, 38, 39, 61, 62	€ 307,00* / € 368,40**
SYSTÉM GRAF 65, sklo VSG/ESG čierne nepriehľadné	€ 539,00* / € 646,80**
SYSTÉM GRAF 66, sklo VSG/ESG mliečne	€ 539,00* / € 646,80**

dvojstranná okrúhla mušľa z nehrdzavejúcej ocele	€ 68,80* / € 82,56**
--	----------------------

dvojstranná okrúhla úchytka z nehrdzavejúcej ocele matná čierna	€ 88,50* / € 106,20**
---	-----------------------

dvojstranná okrúhla úchytka, eloxovaný hliník, farba: INOX alebo matná čierna (prášково lakovaná)	€ 38,00* / € 45,60**
---	----------------------

príplatok za sklenenú tabuľu „90°	€ 34,60* / € 41,52**
-----------------------------------	----------------------

samozatvárač	€ 26,00* / € 31,20**
--------------	----------------------

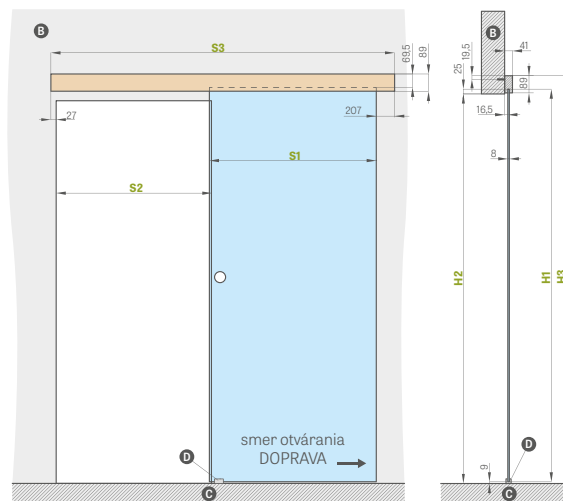

MUŠĽA



nehrdzavejúca oceľ, matná čierna
(vonkajší priemer 54 mm)

eloxovaný hliník
INOX, práškovo lakovaná matná čierna
(vonkajší priemer 65 mm)

NÁSTENNÝ POSUVNÝ SYSTÉM SKLENENÝCH DVERÍ

	„60”	„70”	„80”	„90”
S1 Šírka krídla	662	762	862	962
S2 Šírka otvoru v stene	602	702	802	902
S3 Dĺžka koľajnice	1500	1500	1800	2000
H1 Výška krídla	1989			
H2 Výška otvoru v stene	max. 1973			
H3 Celková výška systému	2067			

* CENA BEZ DPH, ** CENA S DPH





B - stena **C** - podlaha **D** - vodidlo

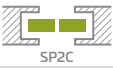

POSUVNÉ SYSTÉMY

SKRYTÉ V STENE

Spoločnosť ERKADO ponúka nasledujúce typy puzdrových systémov:

ZÁKLADNÁ PUZDROVÁ KONŠTRUKCIA		GREKO / PREMIUM / ST CPL	BIELA TITÁNOVÁ UV	
SP1C.100	 SP1C	jednokrídlový posuvný puzdrový systém s puzdrom 100 dostupný iba pre rámové krídla STILE, lakované krídla a pre modely ALTAMURA 1, UNO PREMIUM	€ 161,00* / € 193,20**	€ 253,00* / € 303,60**
SP2C.100	 SP2C	dvojkrídlový posuvný systém do puzdra 100 dostupné iba pre rámové krídla STILE a pre modely ALTAMURA 1, UNO PREMIUM	€ 210,00* / € 252,00**	€ 329,00* / € 394,80**
SP1C.125	 SP1C	jednokrídlový posuvný puzdrový systém s puzdrom 125	€ 161,00* / € 193,20**	€ 253,00* / € 303,60**
SP2C.125	 SP2C	dvojkrídlový posuvný systém do puzdra 125	€ 210,00* / € 252,00**	€ 329,00* / € 394,80**
ZN1	 ZN1	jednostranné zabudovanie základnej steny dopĺňujúce systém SP1C.100 alebo SP1C.125	cena závisí od rozsahu (nasledujúca strana)	
ZN2	 ZN2	jednostranné zabudovanie základnej steny dopĺňujúce systém SP2C.100 alebo SP2C.125	cena závisí od rozsahu (nasledujúca strana) + 30 %	

Systémy nedostupné s laminátmi CPL0,2 a CPL0,7

$$\text{CENA POSUVNÉHO SYSTÉMU} = \text{CENA KRÍDLA} + \text{CENA HLINÍKOVÉHO PUZDRA} + \text{CENA ZÁKLADNEJ PUZDROVEJ KONŠTRUKCIE} + \text{VOLITEĽNE CENA KONŠTRUKCIE ZN1 ALEBO ZN2}$$

Jednokrídlový/dvojkrídlový puzdrový systém tvoria štandardne nasledujúce prvky:

- hliníkové puzdro [LEON] SP1 – cena puzdra pre jednokrídlový systém € 309,00* / € 370,80**
- hliníkové puzdro [LEON] SP2 – cena puzdra pre dvojkrídlový systém € 619,00* / € 742,80**
- bezpoldrážkové dverové krídlo / dva bezpoldrážkové krídla – cena štandardného krídla / cena dvoch krídiel
- základná puzdrová konštrukcia (vyššie uvedená tabuľka)
- puzdrová konštrukcia ZN1 alebo ZN2 – pozrite tabuľku na nasledujúcej strane

OKRÚHLE, OVÁLNE, OBDĽŽNIKOVÉ ÚCHYTKY¹⁾

lesklý chróm, brúsený chróm, lesklá mosadz, matná čierna



HÁKOVÉ ZÁMKY NA KLÚČ

lesklý chróm, brúsený chróm, lesklá mosadz, matná čierna

Dostupný je iba kľúč striebornej farby

Súčasťou hákového zámku na kľúč sú dve vybrané úchytky



PRÍPLATKY

90° spoje € 34,60* / € 41,52**

hákový zámok s kovanimi²⁾ kľúč: € 51,70* / € 62,04**
dostupné iba pre: SP1C.100, SP1C.125 možnosť WC: € 88,80* / € 106,56**

oválna, obdĺžniková alebo okrúhla úchytka

vo farbách: lesklý chróm, brúsený chróm, lesklá mosadz, matná čierna. € 21,60* / € 25,92** za komplet
dostupné pre SP1C.100, SP2C.100, SP1C.125, SP2C.125
komplet úchytiiek tvoria dva kusy

úchyt

vo farbách: lesklý chróm, brúsený chróm, lesklá mosadz, matná čierna. € 6,70* / € 8,04**

synchronizácia

súčasné otváranie alebo zatváranie dvoch krídel sa vykonáva len jedným krídlom € 86,20* / € 103,44**
dostupné iba pre: SP2C.100, SP2C.125

rímky a pilasty

(str. 147)

spomaľovač

samočinné spomaľovanie krídla v záverečnej fáze zatvárania; dostupné iba v SP1C.100, SP1C.125 € 43,10* / € 51,72**
(pre krídla „90° a „100°) € 74,80* / € 89,76**

norma 2112

príplatok za krídlo dostupné v norme 2112, puzdro a konštrukciu + 15 %

¹⁾ v modeli BALDUR 8, oválna a štvorcová úchytka prekrýva frézovanie

²⁾ POZNÁMKA: výška oválnej pošvy pre variant s kľúčom / wc sa líši a je: kľúč: 1006 mm, WC variant: 1015 mm (rozmer meraný od spodného okraja krídla)

Rozsah jednostranného nastavenia základnej steny min. – max. (mm)	ZABUDOVANIE STENY V JEDNOKRÍDLOVOM SYSTÉME NA JEDNU STRANU ZN1		
	GREKO	PREMIUM a ST CPL	BIELA TITÁNOVÁ UV NOVINKA
0-40; 40-60; 60-80;	€ 96,70* / € 116,04**	€ 108,00* / € 129,60**	€ 154,00* / € 184,80**
80-100; 100-120; 120-140	€ 108,00* / € 129,60**	€ 120,00* / € 144,00**	€ 165,00* / € 198,00**
140-160; 160-180; 180-200	€ 115,00* / € 138,00**	€ 127,00* / € 152,40**	€ 172,00* / € 206,40**
200-220; 220-240	€ 122,00* / € 146,40**	€ 133,00* / € 159,60**	€ 179,00* / € 214,80**
240-260; 260-280	€ 146,00* / € 175,20**	€ 158,00* / € 189,60**	€ 204,00* / € 244,80**
280-300; 300-320	€ 170,00* / € 204,00**	€ 182,00* / € 218,40**	€ 228,00* / € 273,60**
320-340; 340-360	€ 184,00* / € 220,80**	€ 196,00* / € 235,20**	€ 242,00* / € 290,40**

- systém zahrňujúci jednu stranu konštrukcie múru pre dvojité dvere ZN2 + 30 % k cenám z vyššie uvedenej tabuľky
- norma 2112 príplatok + 15 %

		JEDNOKRÍDLOVÉ A DVOJKRÍDLOVÉ POSUVNÉ PUZDROVÉ SYSTÉMY									
		,60"	,70"	,80"	,90"	,100"	2 x ,60"	2 x ,70"	2 x ,80"	2 x ,90"	2 x ,100"
S1	Šírka krídla	644	744	844	944	1044	1288	1488	1688	1888	2088
S2	Svetlá šírka zárubne	604	704	804	904	1004	1204	1404	1604	1804	2004
S3	Šírka puzdra	1318	1518	1718	1918	2118	2538	2938	3338	3738	4138
S4	Šírka obkladu zárubne 6 cm obložka / 8 cm obložka	746 / 786	846 / 886	946 / 986	1046 / 1086	1146 / 1186	1346 / 1386	1546 / 1586	1746 / 1786	1946 / 1986	2146 / žiadne
S5	Šírka otvoru v puzdre	655	755	855	955	1055	1255	1455	1655	1855	2055
S6	Šírka otvoru v stene	1338	1538	1738	1938	2138	2558	2958	3358	3758	4158
H1	Výška krídla	1983 (2112) ¹⁾									
H2	Výška obkladu zárubne 6 cm obložka / 8 cm obložka	2045 / 2065 (2174 / 2194) ¹⁾									
H3	Výška puzdra	2068 (2197) ¹⁾									
H4	Svetlá výška zárubne	1974 (2103) ¹⁾									
H5	Výška otvoru v stene	2078 (2207) ¹⁾									

¹⁾ norma PL2112



Predstavený nástenný posuvný systém



Predstavený puzdrový posuvný systém



JEDNOKRÍDLOVÉ A DVOJKRÍDLOVÉ SYSTÉMY

SKRYTÉ V STENE

SP1C.100 (ľavé zasklenie líce)

pevný rozsah 100 mm

hrúbka puzdra pred zabudovaním sadrokartónovými doskami – 75 mm

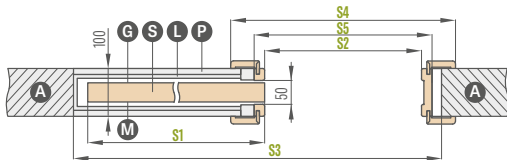

Len pre model UNO PREMIUM, ALTAMURA 1 a pre všetky rámové krídla.
V systéme nie sú ani nie sú potrebné protiprachové kefy.

SP1C.125 (ľavé zasklenie líce)

pevný rozsah 125 mm

hrúbka puzdra pred zabudovaním sadrokartónovými doskami – 100 mm

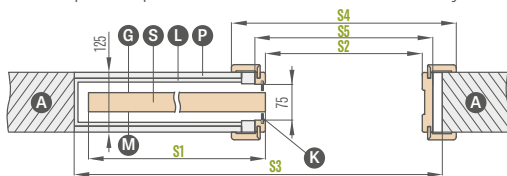

Na použitie iba s panelovými krídlami, ktoré majú okennú lištu.
V systéme sa používajú sivé protiprachové kefy.

ZN1 jednostranné zabudovanie základnej steny pre SP1C.100 a SP1C.125

rozsah zabudovania základného múru od 0 – 40, 40 – 60; ... 340-360

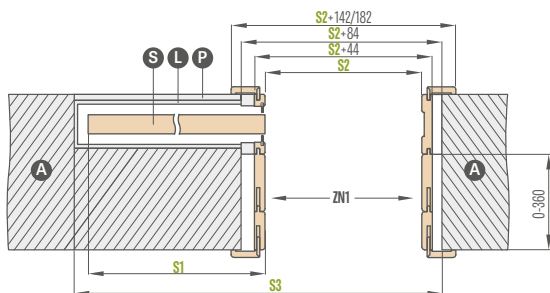

Na výkrese je predstavená jednostranná zástavba základného múru ZN1.

SP2C.100 (zasklenie líce)

pevný rozsah 100 mm

hrúbka puzdra pred zabudovaním sadrokartónovými doskami – 75 mm

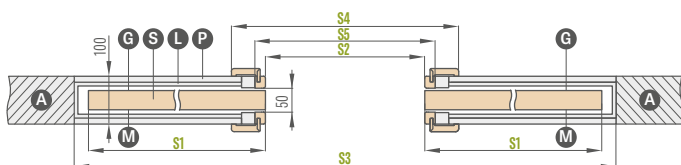

Len pre model UNO PREMIUM, ALTAMURA 1 a pre všetky rámové krídla.
V systéme nie sú ani nie sú potrebné protiprachové kefy.

SP2C.125 (zasklenie líce)

pevný rozsah 125 mm

hrúbka puzdra pred zabudovaním sadrokartónovými doskami – 100 mm

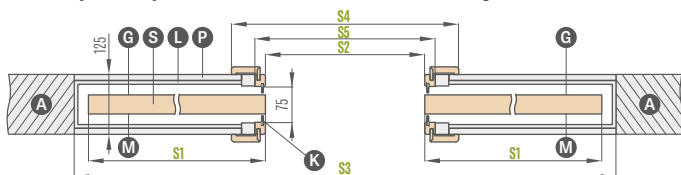

Na použitie iba s panelovými krídlami, ktoré majú okennú lištu.
V systéme sa používajú sivé protiprachové kefy.

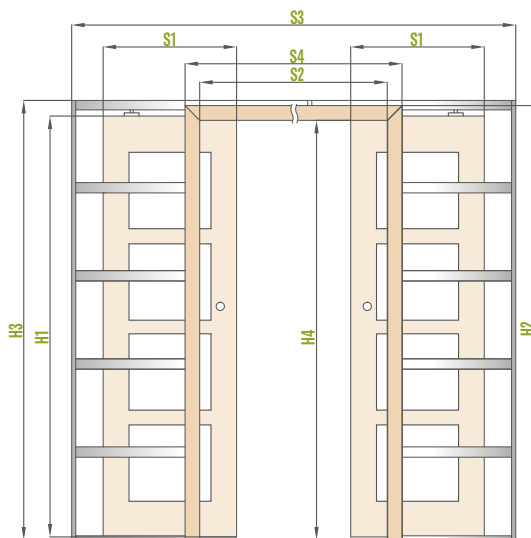
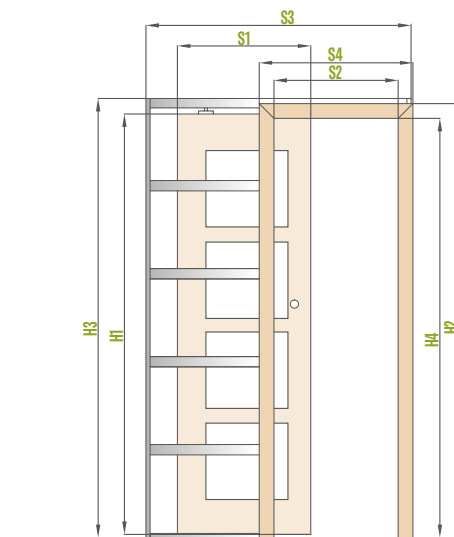

- A** – múr
- P** – sadrokartónová doska
- G** – hladká strana skla
- S** – krídlo
- L** – hliníkové puzdro
- K** – protiprachové štetiny
- M** – matná strana skla

ZN2 jednostranné zabudovanie základnej steny pre SP2C.100 a SP2C.125

rozsah zabudovania základného múru od 0 – 40, 40 – 60; ... 340-360

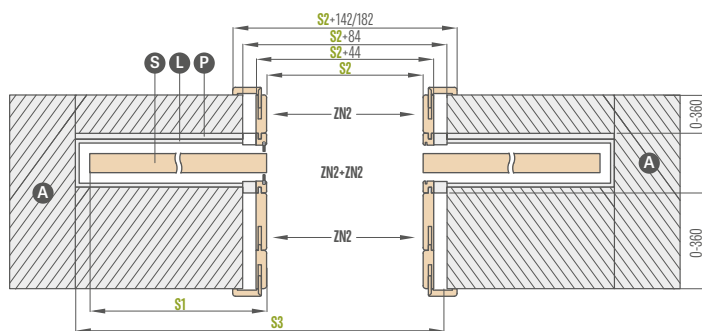

Na výkrese je predstavené dvojstranné zabudovanie základného múru ZN2 + ZN2.



DVOJKRÍDLOVÉ DVERE

POLDRÁŽKOVÉ A BEZPOLDRÁŽKOVÉ

PRAKTICKÉ INFORMÁCIE:

DVOJKRÍDLOVÉ DVERE



- V dvojkřídlových dverách je za príplatok dostupné vyplnenie plnou doskou.
- Dvojkřídlové dvere sú zhotovené na základe dostupných modelov jednokřídlových dverí: panelových a rámových STILE, s príslušnými vlastnosťami: farba, verzia (ŠTANDARD, SOFT), zasklenie ap.
- Dvojkřídlové dvere dostupné s CPL 0,2 a CPL 0,7
- Pasívne křídlo má dverovú západku.
- Pasívne křídlo so šírkou menej než „60“ je dostupné iba ako hladké plné – svetlík (predstavené na nasledujúcom obrázku).
- Svetlíky sú zhotovené v panelovej technológii s hranami ŠTANDARD. Dostupné sú s voštinovou výplňou alebo za príplatok výplňou z plnej dosky. Svetlíky majú zvislú kresbu.
- Aktívne a pasívne křídla majú uzatváracie lišty.
- Uzaváracie lišty v křídloch s CPL 0,7 sú laminované s CPL 0,2
- Dvojkřídlové bezpoldrážkové dvere sú dostupné výhradne iba s magnetickým zámkom.
- Dvojkřídlové bezpoldrážkové dvere sú dostupné iba s nastaviteľnou zárubňou.
- V dvojkřídlových dverách nie je dostupný elektromechanický zámok.
- Norma PL2112 pre vybrané křídla

DOSTUPNÉ ŠÍRKY KRÍDIEL:

- DVOJKRÍDLOVÉ panelové a rámové od „120“ do „190“** a kombinácie s hladkým plným svetlíkom

60 + 30*	70 + 30*	80 + 30*	90 + 30*	100 + 30*
60 + 40*	70 + 40*	80 + 40*	90 + 40*	100 + 40*
60 + 50*	70 + 50*	80 + 50*	90 + 50*	100 + 50*

* Svetlík dostupný len v štandardnej technológii ako hladký plný

** Do „180“ pre bezpoldrážkové

CENA DVOJKRÍDLOVÝCH DVERÍ:

- Panelové a rámové: aktívne křídlo **60 70 80 90 100** + pasívne křídlo **60 70 80 90***

$$\text{cena dvojkřídlových dverí s uzatváracou lištou} = \text{cena křídla x 2} + \text{uzatváracie lišty}$$

€ 34,60* / € 41,52** (CPL 0,2 – € 51,70* / € 62,04**)

- Panelové a rámové: aktívne křídlo **60 70 80 90 100** + pasívne hladké plné svetlíky **30 40 50**

$$\text{cena dvojkřídlových dverí so svetlíkom a s uzatváracou lištou} = \text{cena křídla} + \text{plný svetlík s uzatváracími lištami}$$

€ 129,00* / € 154,80** (CPL 0,2 a CPL 0,7 – € 172,00* / € 206,40**)

- Cena pevnej a nastaviteľnej zárubne pre dvojkřídlové dvere + 30%
- Príplatok za plnú dosku v svetlíku € 21,60* / € 25,92**
- Svetlík lakovaný iba hladkou plnou farbou BIELA TITÁNOVÁ UV – € 224,00* / € 268,80**



DVOJKRÍDLOVÉ DVERE

BEZPOLDRÁŽKOVÉ

DVOJKRÍDLOVÉ BEZPOLDRÁŽKOVÉ DVERE
S NASTAVITELNOU ZÁRUBŇOU

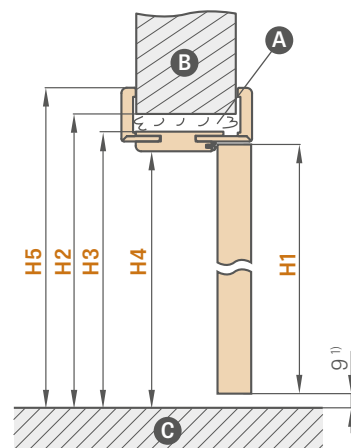
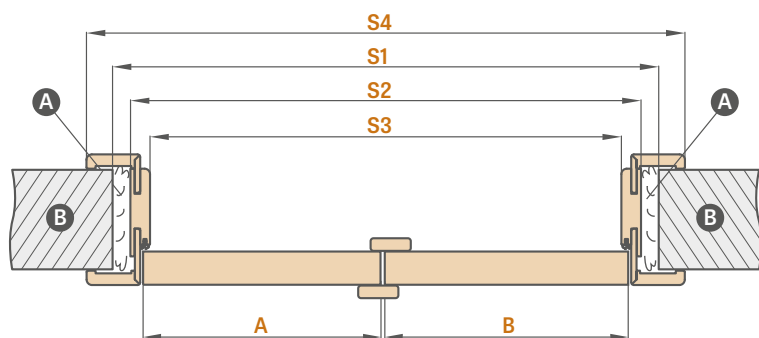

A - pena B - stena C - podlaha

¹⁾ prípustná odchýlka vyplývajúca z rozmerovej tolerancie zárubne +/- 3 mm (odporúčame, aby ste si to overili ešte pred montážou)

Nastaviteľná zárubňa	BEZPOLDRÁŽKOVÉ DVOJKRÍDLOVÉ DVERE									
	,90"	,100"	,110"	,120"	,130"	,140"	,150"	,160"	,170"	,180"
A+B Šírka krídla	988	1088	1188	1288	1388	1488	1588	1688	1788	1888
S1 Šírka otvoru v stene	1061	1161	1261	1361	1461	1561	1661	1761	1861	1961
S2 Vonkajšia šírka zárubne	1021	1121	1221	1321	1421	1521	1621	1721	1821	1921
S3 Svetlá šírka zárubne	977	1077	1177	1277	1377	1477	1577	1677	1777	1877
S4 Šírka obkladu zárubne 6 cm obložka / 8 cm obložka	1119 / 1159	1219 / 1259	1319 / 1359	1419 / 1459	1519 / 1559	1619 / 1659	1719 / 1759	1819 / 1859	1919 / 1959	2019 / 2059
H1 Výška krídla	1983 (2112) ²⁾									
H2 Výška otvoru v stene	2026 (2155) ²⁾									
H3 Vonkajšia výška zárubne	2006 (2135) ²⁾									
H4 Svetlá výška zárubne	1984 (2113) ²⁾									
H5 Výška obkladu zárubne 6 cm obložka / 8 cm obložka	2055 / 2075 (2184 / 2204) ²⁾									

DVOJKRÍDLOVÉ DVERE
- SYMETRICKÉ



DVOJKRÍDLOVÉ DVERE
- ASYMETRICKÉ



DVOJKRÍDLOVÉ DVERE
- S HLADKÝM PLNÝM SVETLÍKOM





DVOJKRÍDLOVÉ DVERE

POLDRÁŽKOVÉ

DVOJKRÍDLOVÉ POLDRÁŽKOVÉ DVERE S NASTAVITELNOU ZÁRUBŇOU

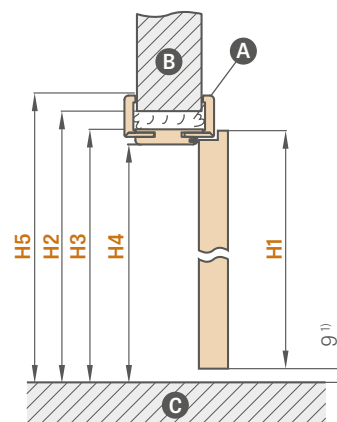
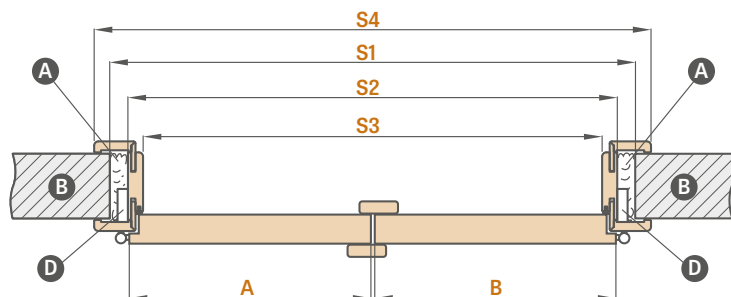

A – pena B – múr C – podlaha D – lôžko pántu

Nastaviteľná zárubňa	DVOJKRÍDLOVÉ DVERE											
	,90"	,100"	,110"	,120"	,130"	,140"	,150"	,160"	,170"	,180"	,190"	
A+B Šírka krídla	988	1088	1188	1288	1388	1488	1588	1688	1788	1888	1988	
S1 Šírka otvoru v stene	1034	1134	1234	1334	1434	1534	1634	1734	1834	1934	2034	
S2 Vonkajšia šírka zárubne	994	1094	1194	1294	1394	1494	1594	1694	1794	1894	1994	
S3 Svetlá šírka zárubne	950	1050	1150	1250	1350	1450	1550	1650	1750	1850	1950	
S4 Šírka obkladu zárubne 6 cm obložka / 8 cm obložka	1092 / 1132	1192 / 1232	1292 / 1332	1392 / 1432	1492 / 1532	1592 / 1632	1692 / 1732	1792 / 1832	1892 / 1932	1992 / 2032	2092 / 2132	
H1 Výška krídla	1983 (2112) ²											
H2 Výška otvoru v stene	2013 (2142) ²											
H3 Vonkajšia výška zárubne	1993 (2122) ²											
H4 Svetlá výška zárubne	1971 (2100) ²											
H5 Výška obkladu zárubne 6 cm obložka / 8 cm obložka	2042 / 2062 (2171 / 2191) ²											

DVOJKRÍDLOVÉ POLDRÁŽKOVÉ DVERE S PEVNOU ZÁRUBŇOU

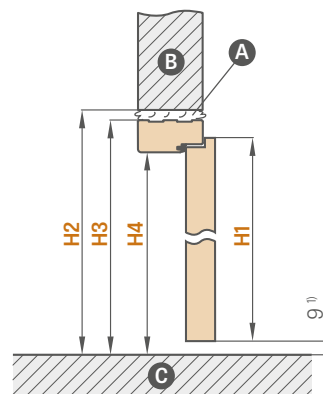
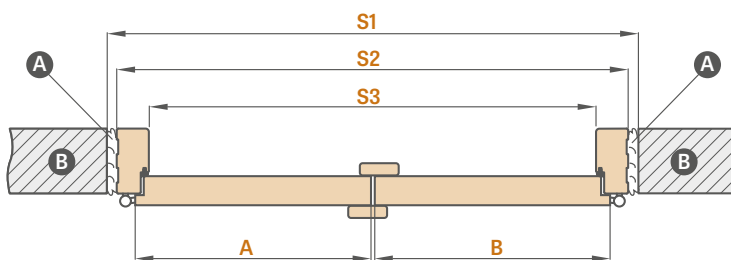

A – pena B – stena C – podlaha

Pevná zárubňa	DVOJKRÍDLOVÉ DVERE											
	,90"	,100"	,110"	,120"	,130"	,140"	,150"	,160"	,170"	,180"	,190"	
A+B Šírka krídla	988	1088	1188	1288	1388	1488	1588	1688	1788	1888	1988	
S1 Šírka otvoru v stene	1068	1168	1268	1368	1468	1568	1668	1768	1868	1968	2068	
S2 Vonkajšia šírka zárubne	1038	1138	1238	1338	1438	1538	1638	1738	1838	1938	2038	
S3 Svetlá šírka zárubne	950	1050	1150	1250	1350	1450	1550	1650	1750	1850	1950	
H1 Výška krídla	1983											
H2 Výška otvoru v stene	2030											
H3 Vonkajšia výška zárubne	2015											
H4 Svetlá výška zárubne	1971											

¹⁾ príпустná odchýlka vyplývajúca z rozmerovej tolerancie zárubne +/- 3 mm (odporúčame, aby ste si to overili ešte pred montážou)

²⁾ norma PL2112



SKLADACIE DVERE



SKLADANÉ KRÍDLO

€ 237,00* / € 284,40**

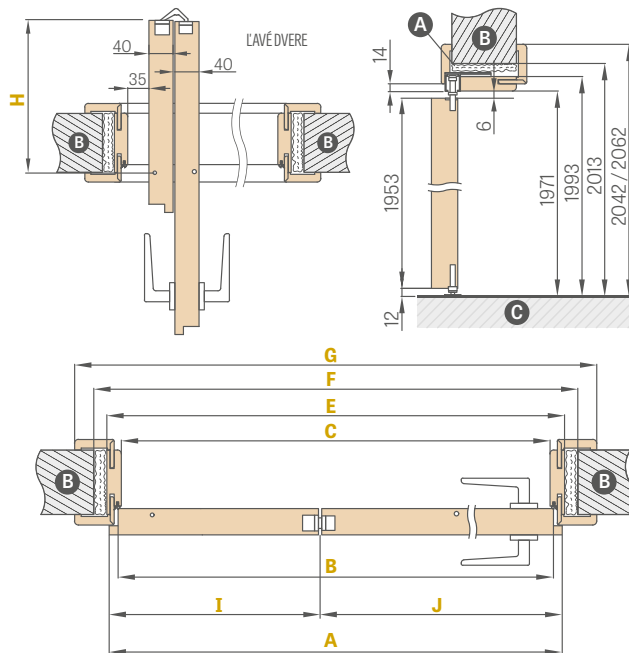

KONŠTRUKCIA

- krídlo skladajúce sa z dvoch častí spojených skrytými pántami
- nosníky z MDF dosky obložené dvoma HDF doskami, alebo vnútorné drevené nosníky obložené dvoma HDF doskami s dekormi PREMIUM a CPL
- stabilizačná voštinová výplň alebo plná doska za príplatok
- Záрубňa s rozsahom nad 320 mm sa skladá z dvoch dielov, a nad 400 mm z troch dielov.

DOKONČENIE

- laminovaná HDF doska
- hrana krídla ŠTANDARD
- hrana laminovaná lemom vo farbe roviny alebo voľiteľne hladká čierna (dekor DUB PRÍRODNÝ PRIEČNY PREMIUM, lem čierny s priečnou štruktúrou)

KOVANIA

- tri skryté pánty medzi krídlami
- systém vedenia v hornej a dolnej časti dverí
- jazýčkovo-závorový zámok na kľúč, cylindrickú vložku, úsporný alebo s blokádou

PRÍPLATKY

vyplnenie plnou doskou	€ 40,30* / € 48,36**
krídlo „100“	€ 1740* / € 20,88**
povrchová úprava hrany krídla čierna	€ 21,60* / € 25,92**
krídlo CPL 0,2	príplatok € 47,60* / € 57,12**
krídlo CPL 0,7	príplatok € 79,30* / € 95,16**

Šírka dverí	A	B	C	E	F	G	H	I	J
„60“	641	614	604	648	688	746* / 786**	152,5	218	418
„70“	741	714	704	748	788	846* / 886**	202,5	268	468
„80“	841	814	804	848	888	946* / 986**	252,5	318	518
„90“	941	914	904	948	988	1046* / 1086**	302,5	368	568
„100“	1041	1014	1004	1048	1088	1146* / 1186**	352,5	418	618

* 6 cm obložka / ** 8 cm obložka, len 45° spojenie

DOSTUPNÉ ŠÍRKY KRÍDIEL

60 70 80 90 100



montážny filter
https://youtu.be/tzccmzy7rvq

ŠTANDARD				
SVETLÁ AKÁCIA GRECO	BIELÁ GREKO ¹⁾	SNЕHOBIELÁ GREKO ¹⁾	DUB MEDIUM GREKO	BREST GREKO
ORECH GREKO	SANREMO GREKO	SONOMA GREKO	DUB GREKO	ZLATÝ DUB GREKO
SIVÝ DUB GREKO	SIVÝ JAVOR PREMIUM	DUB PREMIUM	BIELÁ KÓRA PREMIUM	JASEŇ GRAFIT PREMIUM
ORECH PREMIUM	BETÓN PREMIUM	BIELÁ PREMIUM ¹⁾	DUB PRÍRODNÝ PREMIUM	DUB PRÍRODNÝ PRIEČNY PREMIUM ²⁾
DUB ST CPL	SIVÝ DUB ST CPL	WENGE ST CPL	SIVÁ BOROVICA ST CPL	
KAPUČIŇO ST CPL ³⁾	SVETLOSTIVÁ ST CPL ²⁾	ČIERNA ST CPL ²⁾	BIELÁ ST CPL ¹⁾²⁾	NOVINKA ORECH CLASSIC CPL 0,2 a 0,7
NOVINKA TMAVOZELENÁ ST CPL ³⁾	NOVINKA NÁMORNÍČKA, MODRÁ ST CPL ²⁾	NOVINKA POPOLAVÁ ST CPL ²⁾	NOVINKA DUB RETRO CPL 0,2 a 0,7	NOVINKA DUB CLASSIC CPL 0,2 a 0,7

¹⁾ biely hladký laminát imitujúci maľovaný povrch

²⁾ špeciálny povlak AntiFinger obmedzuje možnosť zašpinenia a stopy po odtlačkoch prstov

³⁾ v komplete zárubňa s dekorom DUB PRÍRODNÝ PREMIUM

Rozsah nastavenia min. – max. (mm)	CENA	Rozsah nastavenia min. – max. (mm)	CENA
80-100	€ 196,00* / € 235,20**	240-260	€ 237,00* / € 284,40**
100-120	€ 198,00* / € 237,60**	260-280	€ 242,00* / € 290,40**
120-140	€ 203,00* / € 243,60**	280-320	€ 253,00* / € 303,60**
140-160	€ 209,00* / € 250,80**	320-340	€ 258,00* / € 309,60**
160-180	€ 217,00* / € 260,40**	340-360	€ 279,00* / € 334,80**
180-200	€ 220,00* / € 264,00**	360-380	€ 285,00* / € 342,00**
200-220	€ 226,00* / € 271,20**	380-400	€ 296,00* / € 355,20**
220-240	€ 231,00* / € 277,20**	400-420	€ 301,00* / € 361,20**

Za každé 2 cm príplatok € 13,00* / € 15,60** (na základe ceny z rozsahu 400 – 420 mm) až do rozsahu 500 – 520 mm

* CENA BEZ DPH, ** CENA S DPH



SYSTÉM SKRYTÝCH DVERÍ COVERT

OTVÁRANEI SMEROM DNU A VON



POLDRÁŽKOVÉ A BEZPOLDRÁŽKOVÉ KRÍDLO

€ 131,00* / € 157,20**

HLINÍKOVÁ KRYTÁ ZÁRUBŇA

€ 283,00* / € 339,60**

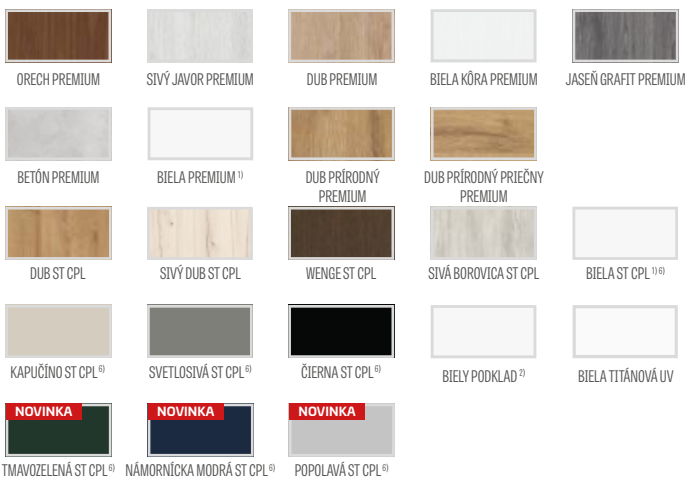

KONŠTRUKCIA

- poldrážkové alebo bezpoldrážkové krídlo
- drevený nosník obložený dvoma HDF doskami
- stabilizačná voštinová výplň alebo plná doska za príplatok

DOKONČENIE

- laminovaná HDF doska PREMIUM, ST CPL, natieraná doska lakom UV alebo laminát určený na maľovanie alebo tapetovanie
- hrana krídla zhotovená poldrážkovou alebo bezpoldrážkovou technológiou

KOVANIA

- dva skryté pánty zapustené do zárubne (tretí voliteľne za príplatok)
- magnetický zámok v poldrážkovom a bezpoldrážkovom krídle, na kľúč, vložku, úsporný alebo s blokádou

PRÍPLATKY

biela alebo čierna zárubňa ³⁾	€ 47,60* / € 57,12**
lakované krídlo na BIELA TITÁNOVÁ UV	€ 97,70* / € 117,24**
vyplnenie plnou doskou	€ 40,30* / € 48,36**
dodatočný dolný hranol v krídle (možnosť skrátenia pri montáži v rozsahu do 8 cm)	€ 8,90* / € 10,68**
okružle alebo štvorcové kovové hrdlá (4 ks) povrch: brúsený nikel, patina, biela a čierna	€ 34,60* / € 41,52**
plastové krúžky imitujúce drevo (4 ks)	€ 6,70* / € 8,04**
ventilačný výrez alebo ventilačná mriežka	€ 8,90* / € 10,68**
tretí pánt	€ 47,60* / € 57,12**
zmena v krídle na čierny magnetický zámok	€ 8,90* / € 10,68**
zámena na pánty a protiplech čiernej farby - pre dva pánty alebo - pre tri pánty	€ 9,50* / € 11,40** € 14,30* / € 17,16**
povrchová úprava hrany krídla čierna	€ 21,60* / € 25,92**
krídlo „100“	€ 17,40* / € 20,88**
padacie tesnenie ⁴⁾	€ 38,70* / € 46,44**
intarzia LUX; verzie na výber na str. 86-91	€ 78,30* / € 93,96**
magnetický obmedzovač (doraz) ⁴⁾ (dostupný v šiestich farbách, str. 145)	€ 38,70* / € 46,44**
norma 2112 – príplatok za krídlo a zárubňu	+ 15 %

DOSTUPNÉ ŠÍRKY KRÍDIEL

60 70⁵⁾ 80⁵⁾ 90 100

¹⁾ biely hladký laminát imitujúci maľovaný povrch

²⁾ určené na tapetovanie a maľovanie

³⁾ v štandarde zárubňa hliníkovej farby

⁴⁾ pri použití dorazu nie je možné použiť padacie tesnenie, ventilačný výrez a naopak

⁵⁾ krídla BIELY PODKLAD a hliníková zárubňa so šír. „70“ a „80“, dostupné s krátkym termínom realizácie, bližšie informácie u predajcu

⁶⁾ špeciálny povlak AntiFinger obmedzuje možnosť zašpinenia a stopy po odtlačkoch prstov



SYSTÉM SKRYTÝCH DVERÍ COVERT

POLDRÁŽKOVÉ KRÍDLO OTVÁRANÉ DNU

POLDRÁŽKOVÉ KRÍDLO

€ 131,00* / € 157,20**

HLINÍKOVÁ KRYTÁ ZÁRUBŇA

€ 283,00* / € 339,60**

ŠTANDARDNÉ ROZMERY POLDRÁŽKOVÝCH DVERÍ OTVÁRANÝCH DNU

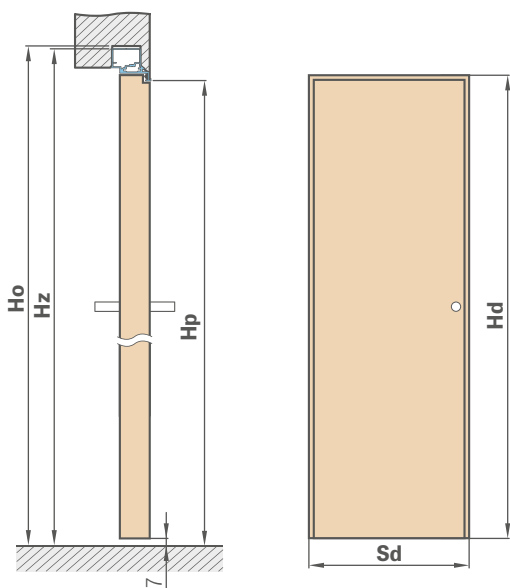

Šírka krídla	Šírka stavebného otvoru	Vonkajšia šírka zárubne	Svetlá šírka prechodu
Sd [mm]	So [mm]	Sz [mm]	Sp [mm]
620	700	690	605
720	800	790	705
820	900	890	805
920	1000	990	905
1020	1100	1090	1005

Výška krídla	Výška stavebného otvoru	Vonkajšia výška zárubne	Svetlá výška prechodu
Hd [mm]	Ho [mm]	Hz [mm]	Hp [mm]
1983 (2112) ¹⁾	2032 (2162) ¹⁾	2025 (2154) ¹⁾	1983 (2112) ¹⁾

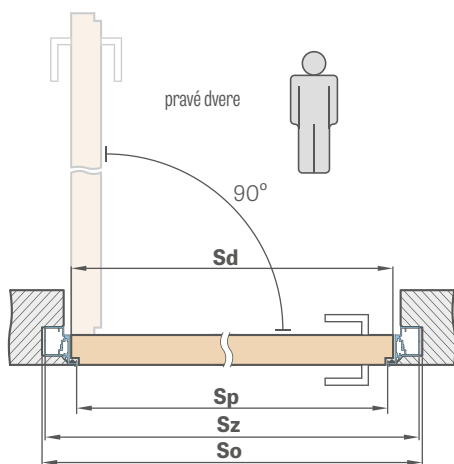

VSTAVANIE V SADROKARTÓNE

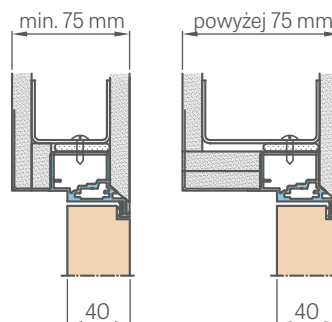

PRIEREZ HLINÍKOVEJ ZÁRUBNE

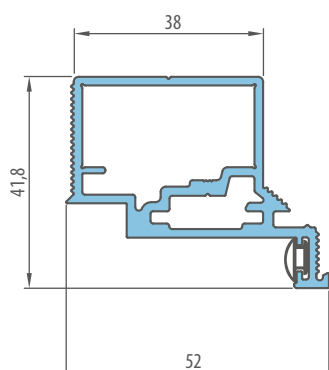

VSTAVANIE V MÚRE

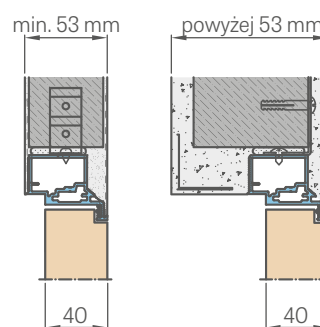

* CENA BEZ DPH, ** CENA S DPH

¹⁾ norma PL2112



SYSTÉM SKRYTÝCH DVERÍ COVERT

BEZPOLDRÁŽKOVÉ KRÍDLO OTVÁRANÉ VON

BEZPOLDRÁŽKOVÉ KRÍDLO

€ 131,00* / € 157,20**

HLINÍKOVÁ KRYTÁ ZÁRUBŇA

€ 283,00* / € 339,60**

ŠTANDARDNÉ ROZMERY BEZPOLDRÁŽKOVCH DVERÍ OTVÁRANÝCH VON

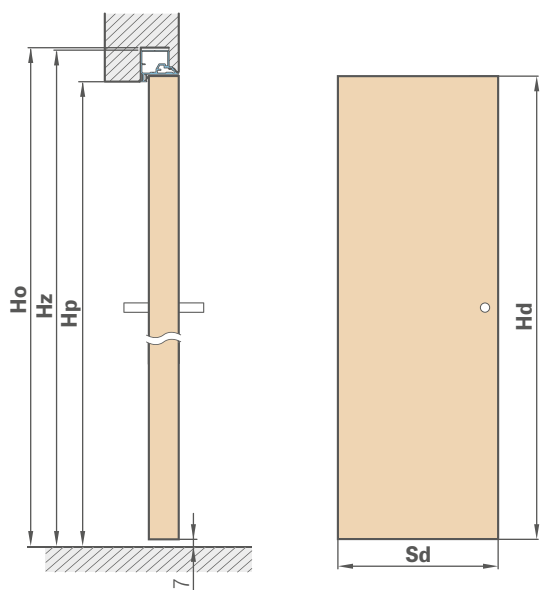

Šírka krídla	Šírka stavebného otvoru	Vonkajšia šírka zárubne	Svetlá šírka prechodu
Sd [mm]	So [mm]	Sz [mm]	Sp [mm]
620	700	690	605
720	800	790	705
820	900	890	805
920	1000	990	905
1020	1100	1090	1005

Výška krídla	Výška stavebného otvoru	Vonkajšia výška zárubne	Svetlá výška prechodu
Hd [mm]	Ho [mm]	Hz [mm]	Hp [mm]
1973 (2102) ¹⁾	2022 (2152) ¹⁾	2015 (2144) ¹⁾	1973 (2102) ¹⁾

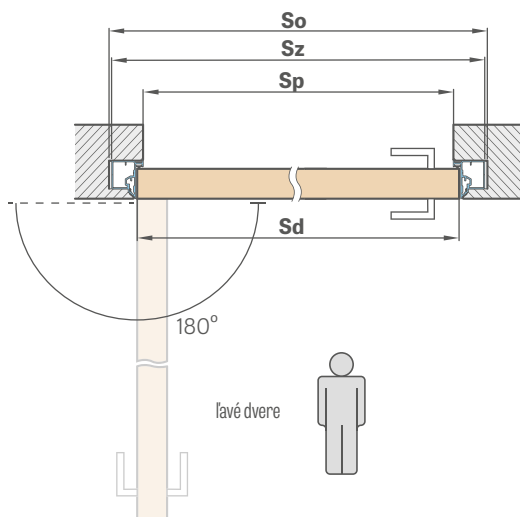

VSTAVANIE V SADROKARTÓNE

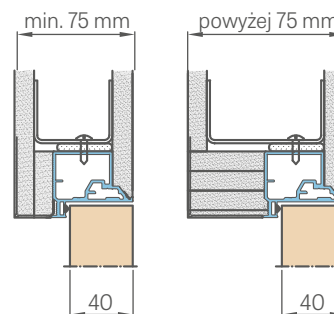

VSTAVANIE V MÚRE

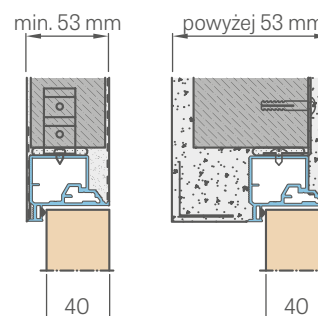

PRIEREZ HLINÍKOVEJ ZÁRUBNE

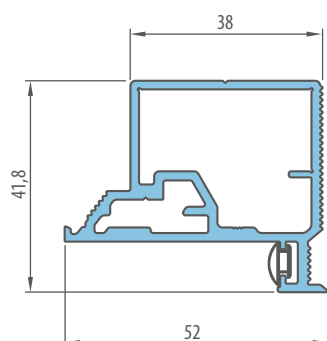

* CENA BEZ DPH, ** CENA S DPH

¹⁾ norma PL2112

SVETLÍKY

POLDRÁŽKOVÉ

VŠEOBECNÉ INFORMÁCIE

Svetlíky sú továrensky namontované a zasklené mliečnym alebo čírym bezpečnostným sklom VSG 331 (V objednávke vždy určíte typ skla)

Na spojenie svetlíkov a dverí, a presnejšie nastaviteľnej alebo pevnej zárubne, môžu byť potrebné dodatočné konštrukčné prvky (napr. drevené stípy), ktoré vyberá montér a používa podľa svojho uváženia, príslušne podľa situácie. Spoločnosť ERKADO nemá v svojej ponuke také prvky.

CENY SVETLÍKOV

BOČNÉ SVETLÍKY K JEDNOKRÍDLOVÝM A DVOJKRÍDLOVÝM POLDRÁŽKOVÝM DVERÁM					
Výška	Zárubňa	Šírka			
		,30"	,40"	,50"	,60"
Poľská norma	nastaviteľná**	€ 310,00*	€ 324,00*	€ 338,00*	€ 352,00*
	pevná	€ 248,00*	€ 260,00*	€ 271,00*	€ 283,00*

ROHOVÝ SVETLÍK K JEDNOKRÍDLOVÝM A DVOJKRÍDLOVÝM POLDRÁŽKOVÝM DVERÁM					
Výška	Zárubňa	Šírka			
		,30"	,40"	,50"	,60"
,30"	nastaviteľná**	€ 89,00*	€ 103,00*	€ 117,00*	€ 131,00*
	pevná	€ 64,00*	€ 76,00*	€ 88,00*	€ 99,00*
,40"	nastaviteľná**	€ 103,00*	€ 117,00*	€ 131,00*	€ 145,00*
	pevná	€ 76,00*	€ 88,00*	€ 99,00*	€ 111,00*
,50"	nastaviteľná**	€ 117,00*	€ 131,00*	€ 145,00*	€ 159,00*
	pevná	€ 88,00*	€ 99,00*	€ 111,00*	€ 122,00*
,60"	nastaviteľná**	€ 131,00*	€ 145,00*	€ 159,00*	€ 172,00*
	pevná	€ 99,00*	€ 111,00*	€ 122,00*	€ 134,00*

HORNÝ SVETLÍK K JEDNOKRÍDLOVÝM POLDRÁŽKOVÝM DVERÁM						
Výška	Zárubňa	Šírka				
		,60"	,70"	,80"	,90"	,100"
,30"	nastaviteľná**	€ 131,00*	€ 145,00*	€ 159,00*	€ 172,00*	€ 186,00*
	pevná	€ 99,00*	€ 111,00*	€ 122,00*	€ 134,00*	€ 145,00*
,40"	nastaviteľná**	€ 145,00*	€ 159,00*	€ 172,00*	€ 186,00*	€ 200,00*
	pevná	€ 111,00*	€ 122,00*	€ 134,00*	€ 145,00*	€ 156,00*
,50"	nastaviteľná**	€ 159,00*	€ 172,00*	€ 186,00*	€ 200,00*	€ 214,00*
	pevná	€ 122,00*	€ 134,00*	€ 145,00*	€ 156,00*	€ 168,00*
,60"	nastaviteľná**	€ 172,00*	€ 186,00*	€ 200,00*	€ 214,00*	€ 228,00*
	pevná	€ 134,00*	€ 145,00*	€ 156,00*	€ 168,00*	€ 179,00*

HORNÝ SVETLÍK K DVOJKRÍDLOVÝM POLDRÁŽKOVÝM DVERÁM												
Výška	Zárubňa	Šírka										
		,90"	,100"	,110"	,120"	,130"	,140"	,150"	,160"	,170"	,180"	,190"
,30"	nastaviteľná**	€ 172,00*	€ 186,00*	€ 200,00*	€ 214,00*	€ 228,00*	€ 241,00*	€ 255,00*	€ 269,00*	€ 283,00*	€ 296,00*	€ 310,00*
	pevná	€ 134,00*	€ 145,00*	€ 156,00*	€ 168,00*	€ 179,00*	€ 191,00*	€ 203,00*	€ 214,00*	€ 226,00*	€ 237,00*	€ 248,00*
,40"	nastaviteľná**	€ 186,00*	€ 200,00*	€ 214,00*	€ 228,00*	€ 241,00*	€ 255,00*	€ 269,00*	€ 283,00*	€ 296,00*	€ 310,00*	€ 324,00*
	pevná	€ 145,00*	€ 156,00*	€ 168,00*	€ 179,00*	€ 191,00*	€ 203,00*	€ 214,00*	€ 226,00*	€ 237,00*	€ 248,00*	€ 260,00*
,50"	nastaviteľná**	€ 200,00*	€ 214,00*	€ 228,00*	€ 241,00*	€ 255,00*	€ 269,00*	€ 283,00*	€ 296,00*	€ 310,00*	€ 324,00*	€ 338,00*
	pevná	€ 156,00*	€ 168,00*	€ 179,00*	€ 191,00*	€ 203,00*	€ 214,00*	€ 226,00*	€ 237,00*	€ 248,00*	€ 260,00*	€ 271,00*
,60"	nastaviteľná**	€ 214,00*	€ 228,00*	€ 241,00*	€ 255,00*	€ 269,00*	€ 283,00*	€ 296,00*	€ 310,00*	€ 324,00*	€ 338,00*	€ 352,00*
	pevná	€ 168,00*	€ 179,00*	€ 191,00*	€ 203,00*	€ 214,00*	€ 226,00*	€ 237,00*	€ 248,00*	€ 260,00*	€ 271,00*	€ 283,00*

* Pozor: vyššie uvedené ceny sú ceny bez DPH ku ktorým je potrebné pripočítať DPH v náležitej výške

** Dostupné sú rozsahy tak ako pre štandardné nastaviteľné poldrážkové zárubne str. 178 – 179

Cena zahrňa matnú VSG 331 alebo číre VSG 331 bezpečné sklo, a je jednotné pre všetky lamináty a rozsahy dostupné v poldrážkových zárubiach

Ceny sa týkajú svetlíkov s 6 a 8 cm obložkou.

Cena za lakované svetlíky príplatok +50 %

Lišty upevňujúce svetlíky sa pribíjajú kolíkmi a môžu byť (predvošetkým pri bielych dekoroch a lakovaných svetlíkov) viditeľné malé tmavé body po ich vbití.

Svetlíky sú dostupné s laminátmi CPL 0,2 a CPL 0,7

TYPY SVETLÍKOV

PRE BLOKOVÉ ZÁRUBNE
PRE NASTAVITELNÉ ZÁRUBNE
PRE JEDNOKRÍDLOVÉ DVERE
PRE DVOJKRÍDLOVÉ DVERE

DOSTUPNÉ KONFIGURÁCIE

JEDNOKRÍDLOVÉ POLDRÁŽKOVÉ DVERE s bočnými, hornými a rohovými svetlíkmi

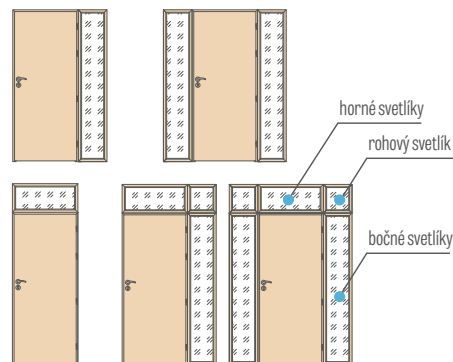

DVOJKRÍDLOVÉ POLDRÁŽKOVÉ DVERE s bočnými, hornými a rohovými svetlíkmi

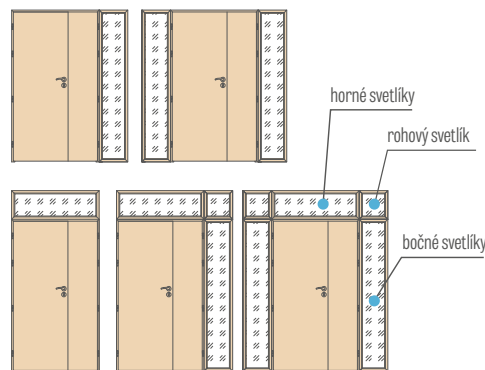

Bočné svetlíky poldrážkovej nastaviteľnej zárubne
6 cm obložka / 8 cm obložka

„30“ „40“ „50“ „60“

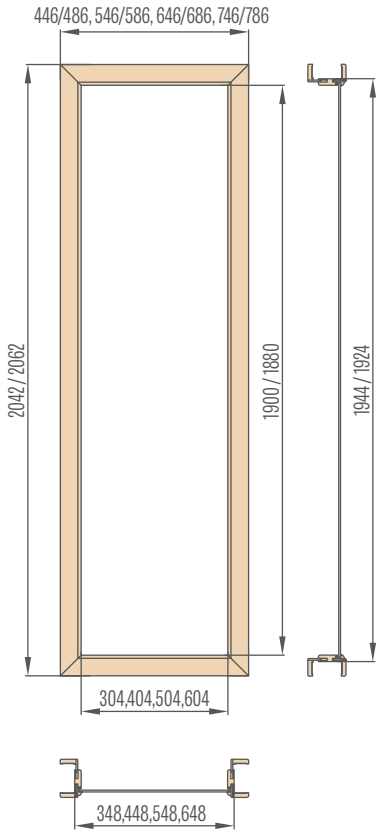

Rohové svetlíky poldrážkovej nastaviteľnej zárubne
6 cm obložka / 8 cm obložka

„30“ „40“ „50“ „60“

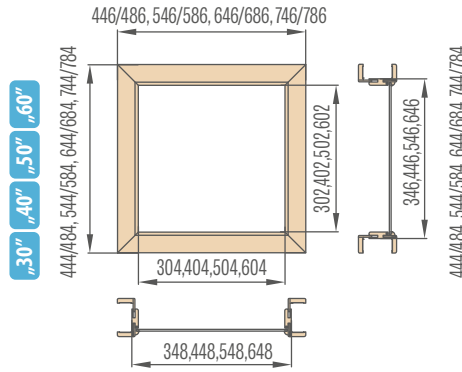

Horné svetlíky nastaviteľnej zárubne pre jednokrídlové poldrážkové dvere
6 cm obložka / 8 cm obložka

„60“ „70“ „80“ „90“ „100“

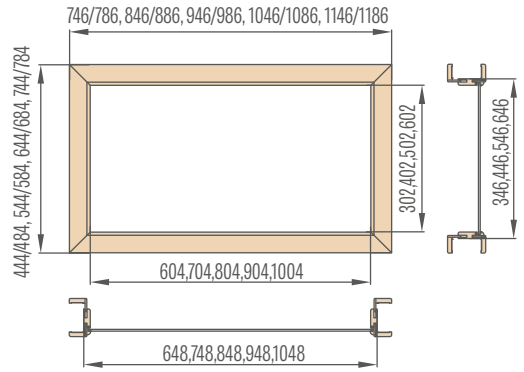

Horné svetlíky nastaviteľnej dvojkrídlovej poldrážkovej zárubne, 6 cm obložka / 8 cm obložka

„90“ „100“ „110“ „120“ „130“ „140“ „150“ „160“ „170“ „180“ „190“



Schéma výpočtov pri výške otvoru v múre pre nastaviteľnú zárubňu:

- celková výška zárubne
- ⊕ celková výška svetlíka
- ⊖ 29 mm (pre 60 mm L-profil) alebo 49 mm (pre 80 mm L-profil)

Schéma výpočtov pri šírke otvoru v múre pre nastaviteľnú zárubňu:

- celková šírka zárubne
- ⊕ celková svetlá šírka
- ⊖ 58 mm (pre 60 mm L-profil) alebo 98 mm (pre 80 mm L-profil)

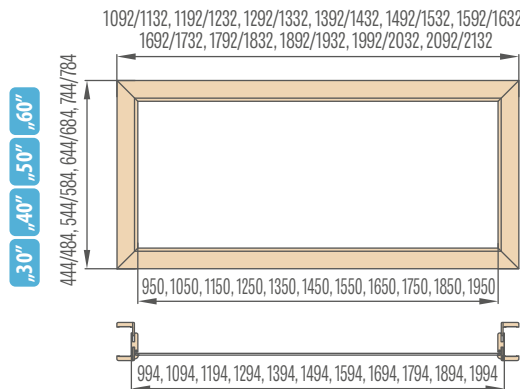
Bočné svetlíky pevnej zárubne

„30“ „40“ „50“ „60“

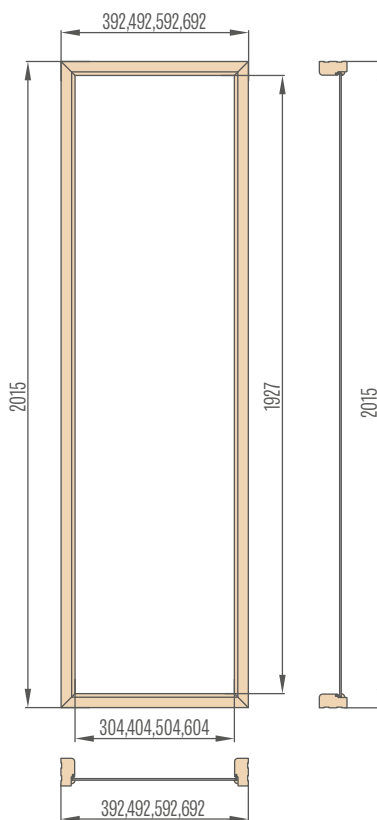

Rohové svetlíky pevnej zárubne

„30“ „40“ „50“ „60“

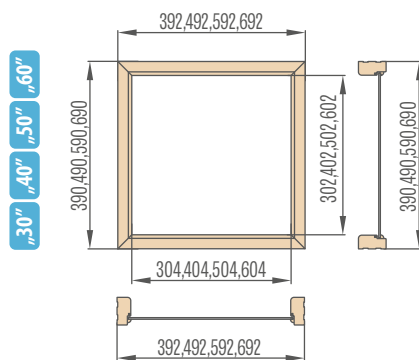

Horné svetlíky pevnej jednokrídlovej zárubne

„60“ „70“ „80“ „90“ „100“

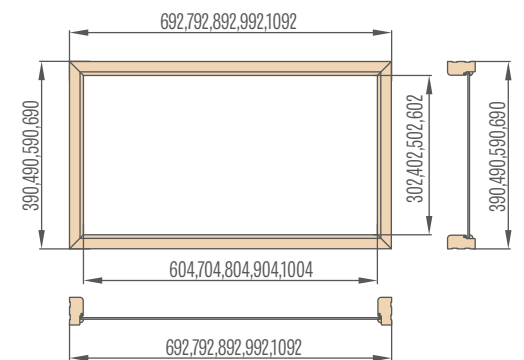

Horné svetlíky pevnej dvojkrídlovej zárubne

„90“ „100“ „110“ „120“ „130“ „140“ „150“ „160“ „170“ „180“ „190“

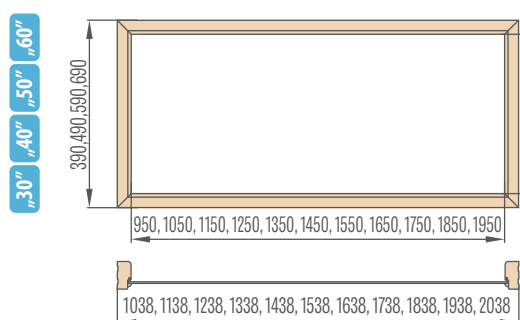

]] [

ZÁRUBNE

- Poldrážkové nastaviteľné zárubne a poldrážkové pevné zárubne sa môžu používať so všetkými vnútornými dverami ERKADO zhotovenými panelovou technológiou alebo rámovou technológiou STILE.
- Bezpoldrážkové nastaviteľné zárubne sa môžu používať s vnútornými dverami zhotovenými panelovou technológiou alebo rámovou technológiou STILE. Tieto zárubne majú tri skryté pánty.
- Zárubne sú zhotovené z vysoko kvalitných MDF dosiek a potiahnuté pevnou fóliou imitujúcou drevo alebo natreté trvácny UV lakom.
- Zárubne majú podľa použitej technológie nasledovné povrchy: GREKO, CPL, PREMIUM a UV lak.
- Zárubne pre rámové dvere STILE majú štandardne dodatočný tretí pánt.
- Každý nastaviteľný alebo pevný rám je kompletný s komponentmi rámu (stúpačka záchytu, stúpačka závesu a horný nosník), závesmi a montážnymi skrutkami. Jednotlivé prvky majú na miestach, v ktorých sa spájajú, vopred pripravené otvory.
- V každej súprave je montážny návod a záručný list.
- Pevné zárubne pre kolekciu Herse sú obdĺžnikové a majú jadro z lepeného dreva.

NASTAVITEĽNÁ ZÁRUBŇA POLDRÁŽKOVÉ KRÍDLA



OBLOŽKOVÁ NASTAVITEĽNÁ ZÁRUBŇA NA OCEĽOVÚ ZÁRUBŇU



NASTAVITEĽNÁ ZÁRUBŇA BEZPOLDRÁŽKOVÉ KRÍDLA



PEVNÁ ZÁRUBŇA STAND POLDRÁŽKOVÉ KRÍDLA



ŠTANDARDNÝ L-PROFIL PRE NASTAVITEĽNÉ ZÁRUBNE

6 cm obložka / 8 cm obložka

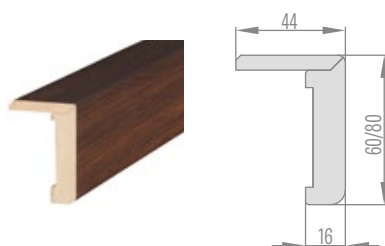

L-PROFIL S PREDĽŽENÝM PEROM PRE NASTAVITEĽNÉ ZÁRUBNE

6 cm obložka / 8 cm obložka

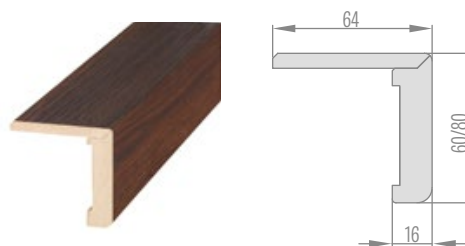

POLDRÁŽKOVÁ NASTAVITELNÁ ZÁRUBŇA

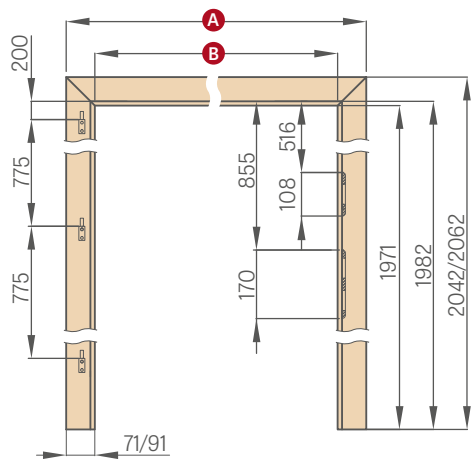

	,60"	,70"	,80"	,90"	,100"	,110"
A	746/786	846/886	946/986	1046/1086	1146/1186	1246/1286
B	604	704	804	904	1004	1104

6 cm obložka / 8 cm obložka

NASTAVITELNÁ POLDRÁŽKOVÁ ZÁRUBŇA - NORMA CZ 2112

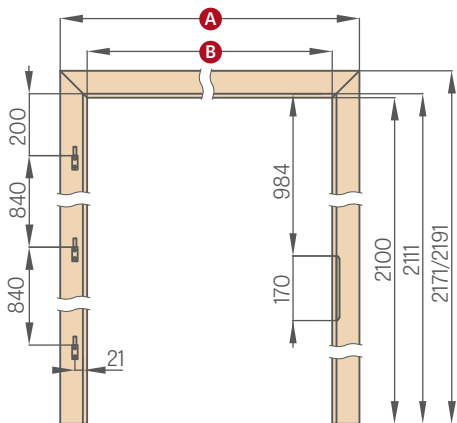

	,60"	,70"	,80"	,90"	,100"	,110"
A	746/786	846/886	946/986	1046/1086	1146/1186	1246/1286
B	604	704	804	904	1004	1104

POLDRÁŽKOVÁ NASTAVITELNÁ ZÁRUBŇA TYP PUZDRO

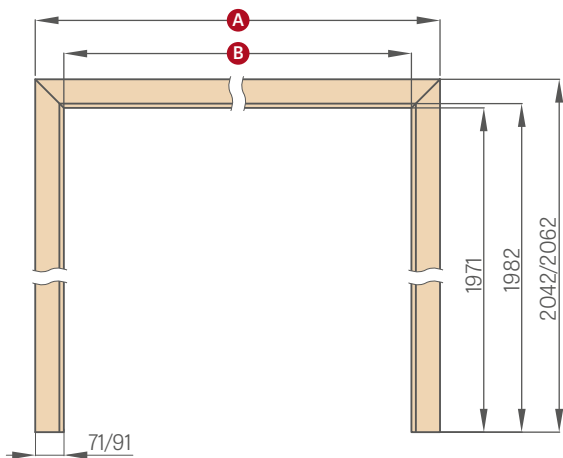

	,60"	,70"	,80"	,90"	,100"	,110"	,120"
A	746/786	846/886	946/986	1046/1086	1146/1186	1246/1286	1346/1386
B	604	704	804	904	1004	1104	1204
	,130"	,140"	,150"	,160"	,170"	,180"	,190"
A	1446/1486	1546/1586	1646/1686	1746/1786	1846/1886	1946/1986	2046/2086
B	1304	1404	1504	1604	1704	1804	1904

6 cm obložka / 8 cm obložka

BEZPOLDRÁŽKOVÁ NASTAVITELNÁ ZÁRUBŇA - CZ NORMA

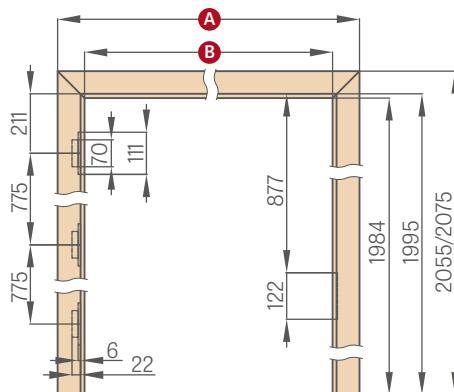

	,60N"	,60"	,70N"	,70"	,80N"	,80"
A	747/787	771/811	847/887	871/911	947/987	971/1011
B	605	629	705	729	805	829
	,90N"	,90"	,100"	,110"		
A	1047/1087	1071/1111	1171/1211	1271/1311		
B	905	929	1029	1129		

Šírky 60N, 70N, 90N sú k dispozícii len pre model ALTAMURA 1, BALDUR 1 a UNO PREMIUM.

6 cm obložka / 8 cm obložka

NASTAVITELNÁ BEZPOLDRÁŽKOVÁ ZÁRUBŇA - NORMA CZ 2112

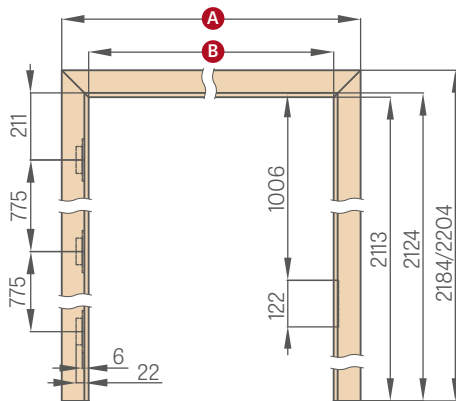

	,60"	,70"	,80N"	,80"	,90"	,100"	,110"
A	771/811	871/911	947/987	971/1011	1071/1111	1171/1211	1271/1311
B	629	729	805	829	929	1029	1129

OBLOŽKOVÁ ZÁRUBŇA

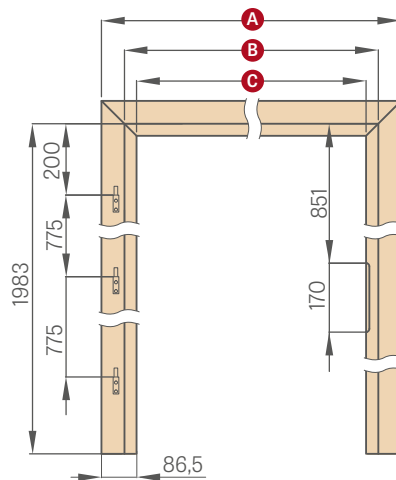

	,60"	,70"	,80"	,90"	,100"
A	737	837	937	1037	1137
B	624	724	824	924	1024
C	564	664	764	864	964

PEVNÁ ZÁRUBŇA

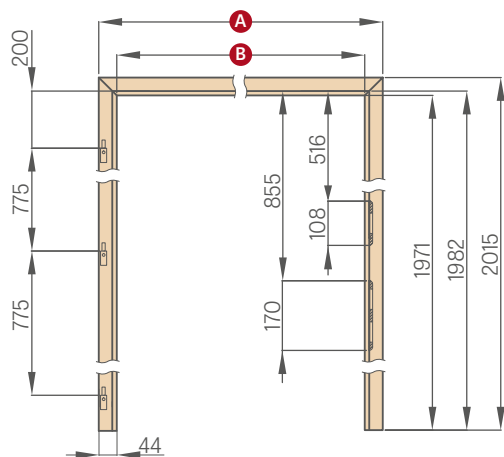

	,60"	,70"	,80"	,90"	,100"	,110"
A	692	792	892	992	1092	1192
B	604	704	804	904	1004	1104

REVERZNÁ ZÁRUBŇA

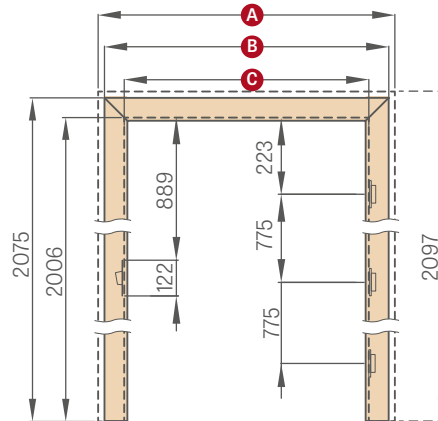

Šírky 60N, 70N, 90N sú k dispozícii len pre model ALTAMURA 1, BALDUR 1 a UNO PREMIUM.

	,60N"	,60"	,70N"	,70"	,80N"	,80"	,90N"	,90"	,100"	,110"
A	810	834	910	934	1010	1034	1110	1134	1234	1334
B	766	791	866	891	966	991	1066	1091	1191	1291
C	628	652	728	752	828	852	928	952	1052	1152

PEVNÁ ZÁRUBŇA PRE DVOJKRÍDLOVÉ DVERE

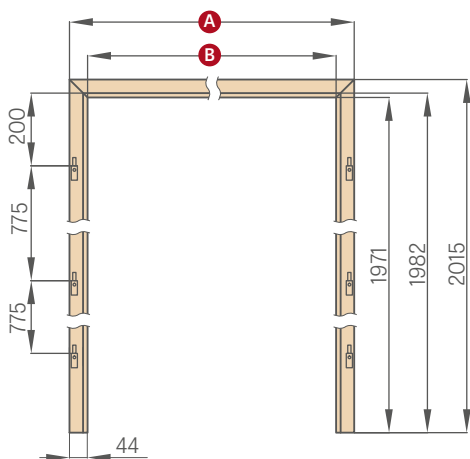

	,90"	,100"	,110"	,120"	,130"	,140"
A	1038	1138	1238	1338	1438	1538
B	950	1050	1150	1250	1350	1450

	,150"	,160"	,170"	,180"	,190"
A	1638	1738	1838	1938	2038
B	1550	1650	1750	1850	1950

NASTAVITELNÁ POLDRÁŽKOVÁ ZÁRUBŇA PRE DVOJKRÍDLOVÉ DVERE

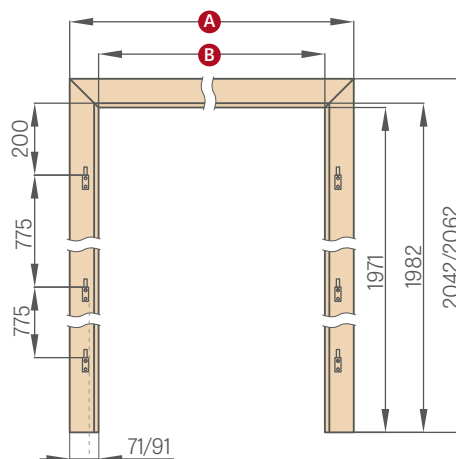

	,90"	,100"	,110"	,120"	,130"	,140"
A	1092/1132	1192/1232	1292/1332	1392/1432	1492/1532	1592/1632
B	950	1050	1150	1250	1350	1450

	,150"	,160"	,170"	,180"	,190"
A	1692/1732	1792/1832	1892/1932	1992/2032	2092/2132
B	1550	1650	1750	1850	1950

6 cm obložka / 8 cm obložka

PEVNÁ ZÁRUBŇA PRE SKLENENÉ DVERE

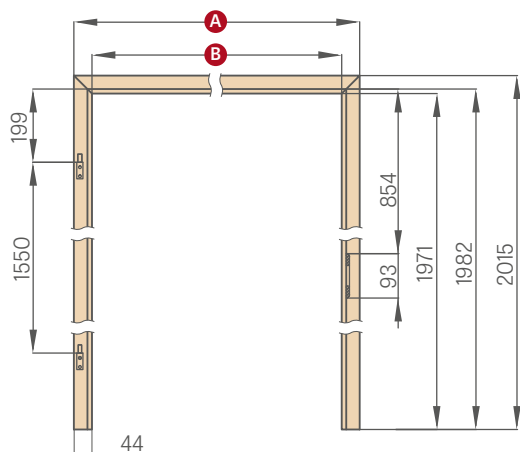

	,60"	,70"	,80"	,90"
A	692	792	892	992
B	604	704	804	904

V zárubniach pre sklenené tabule sa používa pánt s 10 mm čapom

NASTAVITELNÁ POLDRÁŽKOVÁ ZÁRUBŇA PRE SKLENENÉ DVERE

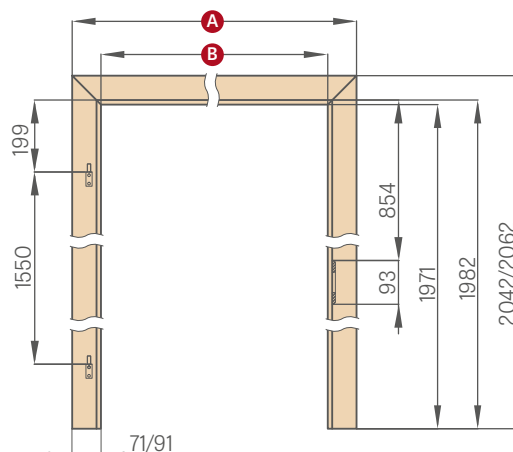

	,60"	,70"	,80"	,90"
A	746/786	846/886	946/986	1046/1086
B	604	704	804	904

6 cm obložka / 8 cm obložka



NASTAVITEĽNÁ PUZDROVÁ ZÁRUBŇA

POLDRÁŽKOVÉ, BEZPOLDRÁŽKOVÉ

PUZDROVÁ ZÁRUBŇA

Puzdrová zárubňa je nastaviteľná zárubňa bez žiadnych kovaní. Tvoria ju horný nosník a dva zvislé nosníky.

Môže sa používať ako obklad dverových otvorov, ako ochrana rohov stien, avšak prevažne sa používa na estetické účely ako dekorácia danej miestnosti.

Nastaviteľné puzdrové poldrážkové zárubne sa používajú aj v posuvných systémoch ERKADO.

Nastaviteľné puzdrové bezpoldrážkové zárubne nepoužívame pre posuvné systémy.

Podľa systému sa používajú nasledovné poldrážkové puzdrá:

PUZDRO PRE SP1N	Jednokrídlový nástenný posuvný systém
PUZDRO PRE SP2N	Dvojkrídlový nástenný posuvný systém
PUZDRO PRE SP1C.100	Jednokrídlový posuvný systém skrytý v stene do puzdra 100
PUZDRO PRE SP2C.100	Dvojkrídlový posuvný systém skrytý v stene do puzdra 100
PUZDRO PRE SP1C.125	Jednokrídlový posuvný systém skrytý v stene do puzdra 125
PUZDRO PRE SP2C.125	Dvojkrídlový posuvný systém skrytý v stene do puzdra 125
konštrukcia ZN1	Zabudovanie steny na jednej strane pre jednokrídlové systémy SP1C.100 a SP1C.125
konštrukcia ZN2	Zabudovanie steny na jednej strane pre dvojkrídlové systémy SP2C.100 a SP2C.125

NASTAVITEĽNÉ POLDRÁŽKOVÉ PUZDRÁ

	,60"	,70"	,80"	,90"	,100"	,110"	,120"	,130"	,140"	,150"	,160"	,170"	,180"	,190"
Šírka otvoru v stene	688	788	888	988	1088	1188	1288	1388	1488	1588	1688	1788	1888	1988
Vonkajšia šírka puzdra	648	748	848	948	1048	1148	1248	1348	1448	1548	1648	1748	1848	1948
Svetlá šírka puzdra	604	704	804	904	1004	1104	1204	1304	1404	1504	1604	1704	1804	1904
Šírka obkladu puzdra 6 cm obložka / 8 cm obložka	746/ 786	846/ 886	946/ 986	1046/ 1086	1146/ 1186	1246/ 1286	1346/ 1386	1446/ 1486	1546/ 1586	1646/ 1686	1746/ 1786	1846/ 1886	1946/ 1986	2046/ 2086
Výška otvoru v stene	2013 (2142) ¹⁾													
Vonkajšia výška puzdra	1993 (2122) ¹⁾													
Svetlá výška puzdra	1971 (2100) ¹⁾													
Výška obkladu puzdra, 6 cm obložka / 8 cm obložka	2042/2062 (2171 /2191) ¹⁾													

NASTAVITEĽNÉ BEZPOLDRÁŽKOVÉ PUZDRÁ

	,60"	,70"	,80N"	,80"	,90"	,100"	,110"	,120"	,130"	,140"	,150"	,160"	,170"	,180"
Šírka otvoru v stene	713	813	888	913	1013	1113	1213	1313	1413	1513	1613	1713	1813	1913
Vonkajšia šírka puzdra	673	773	849	873	973	1073	1173	1273	1373	1473	1573	1673	1773	1873
Svetlá šírka puzdra	629	729	805	829	929	1029	1129	1229	1329	1429	1529	1629	1729	1829
Šírka obkladu puzdra 6 cm obložka / 8 cm obložka	771/ 811	871/ 911	947/ 987	971/ 1011	1071/ 1111	1171/ 1211	1271/ 1311	1371/ 1411	1471/ 1511	1571/ 1611	1671/ 1711	1771/ 1811	1871/ 1911	1971/ 2011
Výška otvoru v stene	2026 (2155) ¹⁾													
Vonkajšia výška puzdra	2006 (2135) ¹⁾													
Svetlá výška puzdra	1984 (2113) ¹⁾													
Výška obkladu puzdra, 6 cm obložka / 8 cm obložka	2055 / 2075 (2184 / 2204) ¹⁾													



OCEĽOVÁ ZÁRUBŇA

PRE RÁMOVÉ, PANELOVÉ A SKLENENÉ KRÍDLA GRAF

NASTAVITELNÁ OCEĽOVÁ ZÁRUBŇA (OBLOŽKOVÁ),

plech s hrúbkou 1,5 mm

zvárané a natreté s odtieňmi RAL ŠTANDARD a RAL ERKADO

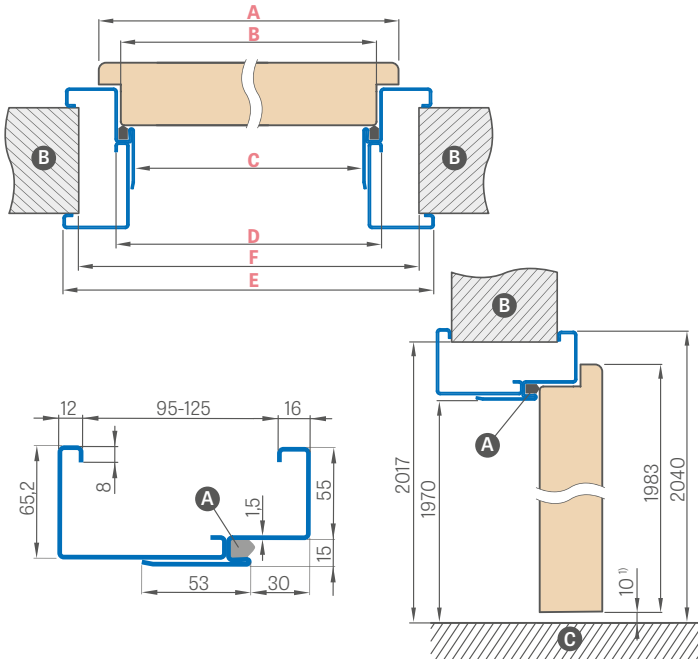

VEĽKÁ UHĽOVÁ OCEĽOVÁ ZÁRUBŇA,

plech s hrúbkou 1,2 mm

zvárané a natreté s odtieňmi RAL ŠTANDARD a RAL ERKADO

cena: € 178,00* / € 213,60**

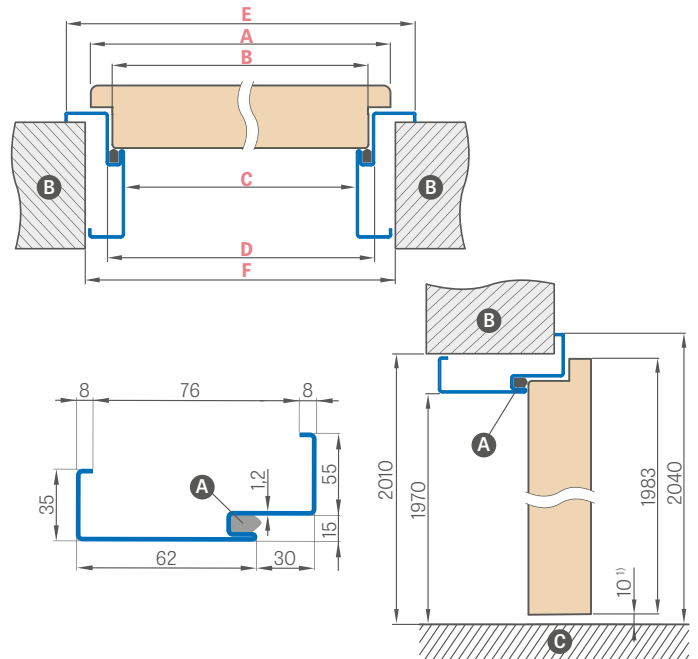

¹⁾ prípustná odchýlka vyplývajúca z rozmerovej tolerancie zárubne +/- 3 mm (odporúčame, aby ste si to overili ešte pred montážou)

Šírka dverí	A	B	C	D	E	F
„60“	644	617	601	631	741	695
„70“	744	717	701	731	841	795
„80“	844	817	801	831	941	895
„90“	944	917	901	931	1041	995
„100“	1044	1017	1001	1031	1141	1095
„110“	1144	1117	1101	1131	1241	1195

Šírka dverí	A	B	C	D	E	F
„60“	644	617	601	631	741	681
„70“	744	717	701	731	841	781
„80“	844	817	801	831	941	881
„90“	944	917	901	931	1041	981
„100“	1044	1017	1001	1031	1141	1081
„110“	1144	1117	1101	1131	1241	1181

Rozsah nastavenia min. - max. (mm)	CENA (RAL 9003, 9010, 9016, 8003, 8017, 7016, 7022, 7047, 1001)
95-125	€ 262,00* / € 314,40**
125-155	€ 283,00* / € 339,60**
155-185	€ 315,00* / € 378,00**
185-215	€ 346,00* / € 415,20**
215-245	€ 379,00* / € 454,80**
245-275	€ 410,00* / € 492,00**
275-305	€ 452,00* / € 542,40**

RAL ŠTANDARD



RAL ERKADO



NOVINKA

OSADENIE ROHOVEJ ZÁRUBNE

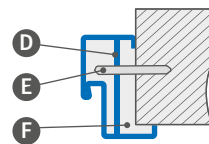

- A** - tesnenie
- B** - stena
- C** - podlaha
- D** - montážna kotva
- E** - rozperný kolík
- F** - výplň

PRÍPLATKY

elektromagnetický zámok	€ 129,00* / € 154,80**
výstuž pod samozatvárač	€ 13,00* / € 15,60**
zhotovené z pozinkovaného plechu	+10%
nastaviteľná zárubňa „100“ alebo „110“	€ 43,10* / € 51,72**
pevná zárubňa „100“ alebo „110“	€ 25,40* / € 30,48**
zárubňa pre dvojkrídlové dvere	individuálna cenová ponuka
norma 2112	15 % príplatok
netyčiký odtieň RAL (netýka sa intenzívnych, perleťových a metalizovaných odtieňov)	10% príplatok

* CENA BEZ DPH, ** CENA S DPH

OCEĽOVÁ ZÁRUBŇA

ZAROVNANÁ

PRE RÁMOVÉ A PANELOVÉ KRÍDLA

NASTAVITELNÁ (OBLOŽKOVÁ) BEZPOLDRÁŽKOVÁ OCEĽOVÁ ZÁRUBŇA, plech s hrúbkou 1,5 mm

zvárané a natreté s odtieňmi RAL ŠTANDARD a RAL ERKADO

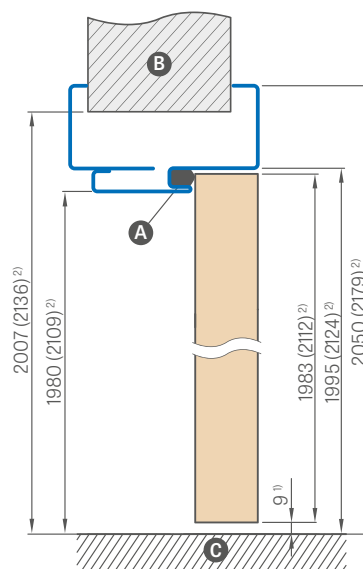
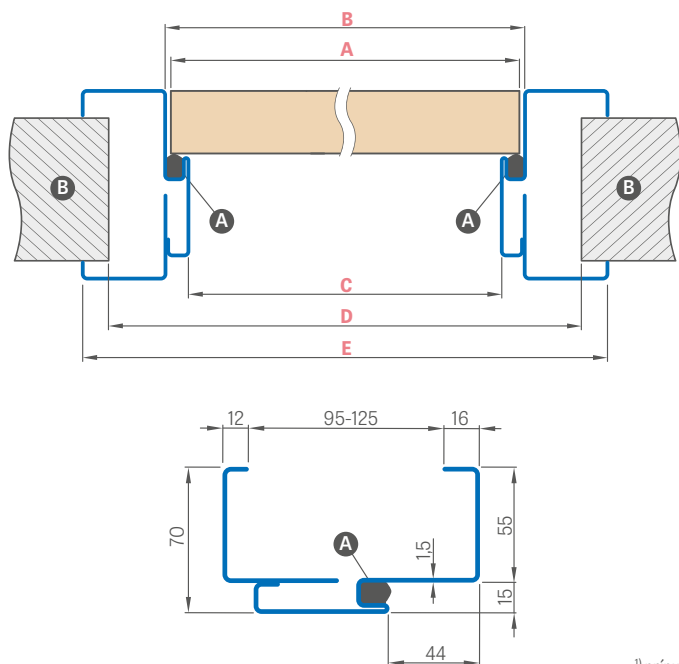

¹⁾ prípustná odchýlka vyplývajúca z rozmerovej tolerancie zárubne +/- 3 mm (odporúčame, aby ste si to overili ešte pred montážou)

²⁾ NORMA 2112

Rozsah nastavenia min. - max. (mm)	CENA (RAL ŠTANDARD a RAL ERKADO)
95-125	€ 357,00* / € 428,40**
125-155	€ 379,00* / € 454,80**
155-185	€ 410,00* / € 492,00**
185-215	€ 441,00* / € 529,20**
215-245	€ 474,00* / € 568,80**
245-275	€ 505,00* / € 606,00**
275-305	€ 548,00* / € 657,60**

Šírka dverí	A	B	C	D	E
„60“	644	650	620	695	760
„70“	744	750	720	795	860
„80“	844	850	820	895	960
„90“	944	950	920	995	1060
„100“	1044	1050	1020	1095	1160
„110“	1144	1150	1120	1195	1260

A - tesnenie **B** - múr **C** - podlaha

Zárubne majú štandardne tri pánty.

PRÍPLATKY

výstuž pod samozatvárač	€ 13,00* / € 15,60**
zhotovené z pozinkovaného plechu	+10%
nastaviteľná zárubňa „100“ alebo „110“	€ 43,10* / € 51,72**
norma 2112	15 % príplatok
netypický odtieň RAL (netýka sa intenzívnych, perleťových a metalizovaných odtieňov)	10% príplatok





OBLOŽKOVÁ NASTAVITELNÁ ZÁRUBŇA NA OCELOVÉ ZÁRUBNE

UMIESTNENIE KĽUČKY V OBLOŽKOVEJ ZÁRUBNI

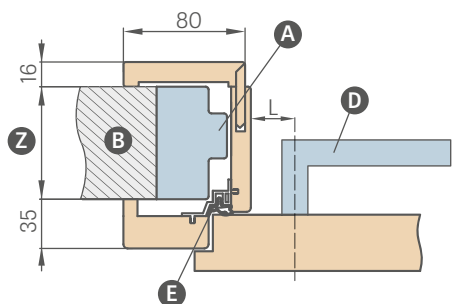

L – vzdialenosť od osi kľučky po hranu dosky zárubne

L = 28 mm pre rámové a panelové dvere (dostupné sú všetky kľučky pre interiérové dvere, ktoré sú dostupné v ponuke)

POZOR: Skontrolujte rozmery štítov kľučiek ešte predtým, ako ich použijete.

Obložková zárubňa s rozsahom presahujúcim 200 mm sa skladá z dvoch, a presahujúcim 320 mm z troch dielov.

DOSTUPNÉ ŠÍRKY OBLOŽKOVÝCH ZÁRUBŇÍ:

60 70 80 90 100

	Rozsah nastavenia min. – max. (mm)	NASTAVITELNÁ OBLOŽKOVÁ ZÁRUBŇA	
		GREKO	ST CPL a PREMIUM
1 prvok	80-100	€ 154,00* / € 184,80**	€ 179,00* / € 214,80**
	100-120	€ 159,00* / € 190,80**	€ 184,00* / € 220,80**
	120-140	€ 166,00* / € 199,20**	€ 191,00* / € 229,20**
	140-160	€ 175,00* / € 210,00**	€ 200,00* / € 240,00**
	160-180	€ 184,00* / € 220,80**	€ 210,00* / € 252,00**
2 prvky	180-200	€ 198,00* / € 237,60**	€ 223,00* / € 267,60**
	200-220	€ 212,00* / € 254,40**	€ 237,00* / € 284,40**
	220-240	€ 221,00* / € 265,20**	€ 246,00* / € 295,20**
	240-260	€ 230,00* / € 276,00**	€ 256,00* / € 307,20**
	260-280	€ 239,00* / € 286,80**	€ 265,00* / € 318,00**
3 prvky	280-300	€ 248,00* / € 297,60**	€ 274,00* / € 328,80**
	300-320	€ 257,00* / € 308,40**	€ 283,00* / € 339,60**
	320-340	€ 267,00* / € 320,40**	€ 292,00* / € 350,40**
	340-360	€ 276,00* / € 331,20**	€ 302,00* / € 362,40**
	360-380	€ 285,00* / € 342,00**	€ 311,00* / € 373,20**
	380-400	€ 299,00* / € 358,80**	€ 325,00* / € 390,00**
	400-420	€ 313,00* / € 375,60**	€ 338,00* / € 405,60**
420-440	€ 327,00* / € 392,40**	€ 352,00* / € 422,40**	

- 120 mm rozšírenie pre obložkovú zárubňu – € 43,10* / € 51,72** (cena zahŕňa komplet pre zárubňu s danou šírkou)
- Štandardný L-profil pre obložkovú zárubňu – € 43,10* / € 51,72** (cena zahŕňa komplet pre zárubňu s danou šírkou)
- L-profil s predĺženým perom – € 43,10* / € 51,72**

SCHÉMA OBLOŽKOVEJ ZÁRUBNE

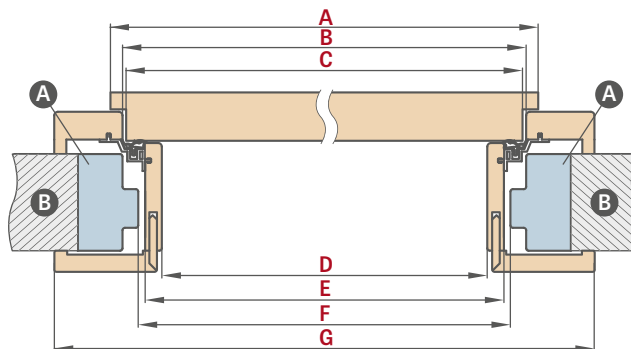

Šírka dverí	A	B	C	D	E	F	G
„60“	644	624	618	564	592	598	733
„70“	744	724	718	664	692	698	833
„80“	844	824	818	764	792	798	933
„90“	944	924	918	864	892	898	1033
„100“	1044	1024	1018	964	992	998	1133

F – minimálne svetlé rozmery ocelevej zárubne, na ktoré sa montuje obložková zárubňa. Tento rozmery môže byť od odporúčaného väčší o max. 20 mm. Pri väčšom svetlom rozmere je potrebné overiť, či obložky náležite zakrývajú stenu.

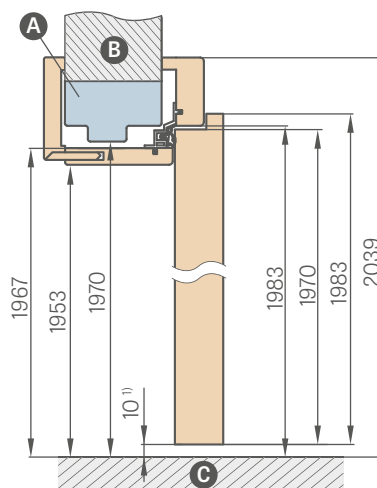

¹⁾ prípustná odchýlka vyplývajúca z rozmerovej tolerancie zárubne +/- 3 mm (odporúčame, aby ste si to overili ešte pred montážou)

- A** – oceľová zárubňa
- B** – stena
- C** – podlaha
- D** – kľučka
- E** – hliníkový profil s tesnením
- Z** – rozsah od 80 mm do 255 mm

- Ceny puzdrových zárubní so šírkou 60, 70, 80, 90, 100 v cene poldrážkovej nastaviteľnej zárubne
- Puzdro má také isté rozmery ako obložková zárubňa (bez vyvrtaných otvorov na pánty a protiplech, avšak s tesnením)
- Cena zárubne pre dvojkrídlové dvere +30 %



REVERZNÁ ZÁRUBŇA

REVERZNÉ KRÍDLA

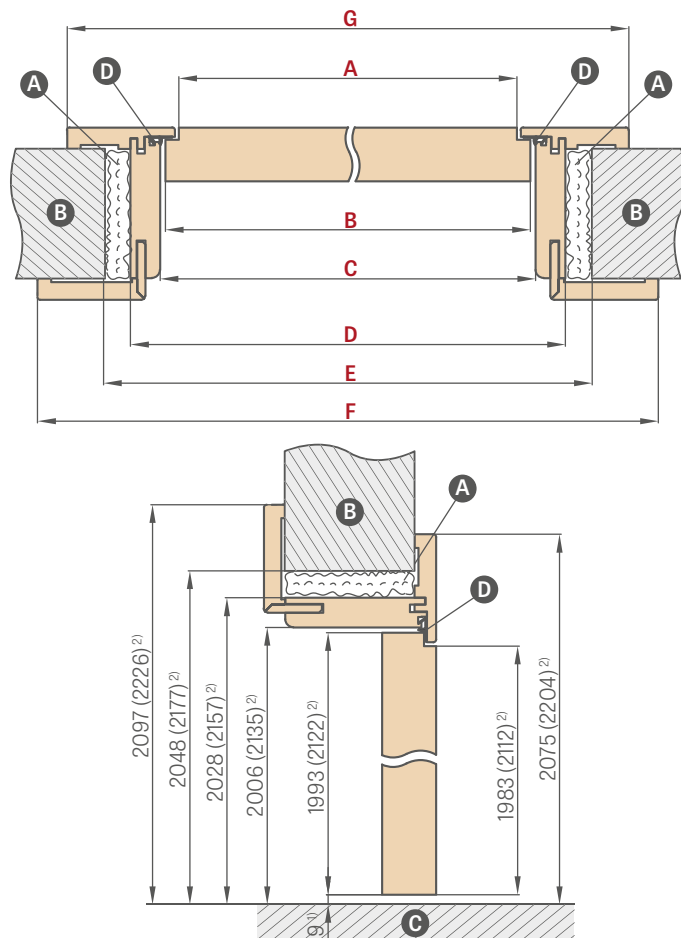
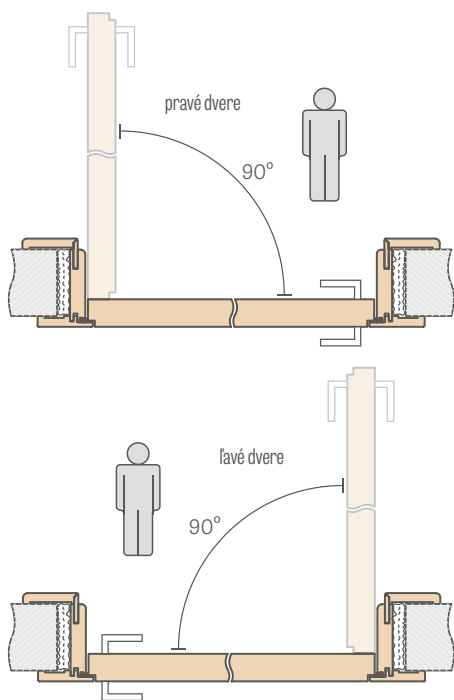

ROZSAH NASTAVENIA REVERZNEJ ZÁRUBNE

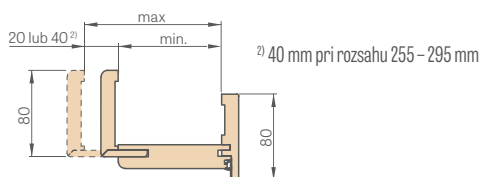

Rozsah nastavenia min. - max. (mm)	REVERZNÁ ZÁRUBŇA		
	GREKO	ST CPL a PREMIUM	LAKOVANIE
75-95			
95-115	€ 346,00* / € 415,20**	€ 361,00* / € 433,20**	€ 455,00* / € 546,00**
115-135			
135-155			
155-175	€ 357,00* / € 428,40**	€ 372,00* / € 446,40**	€ 474,00* / € 568,80**
175-195			
195-215			
215-235	€ 364,00* / € 436,80**	€ 379,00* / € 454,80**	€ 492,00* / € 590,40**
235-255	€ 371,00* / € 445,20**	€ 386,00* / € 463,20**	€ 510,00* / € 612,00**
255-295			
295-315	€ 395,00* / € 474,00**	€ 411,00* / € 493,20**	€ 538,00* / € 645,60**
315-335			
335-355	€ 420,00* / € 504,00**	€ 435,00* / € 522,00**	€ 556,00* / € 667,20**

¹⁾ prípustná odchýlka vyplývajúca z rozmerovej tolerancie zárubne +/- 3 mm (odporúčame, aby ste si to overili ešte pred montážou)

²⁾ Norma PL2112

A pena **B** stena **C** podlaha **D** gumené tesnenie

Šírka dveri	A	B	C	D	E	F	G
„60N“ ³⁾	600	620	628	672	700	810	766
„60“	624	644	652	696	736	834	791
„70N“ ³⁾	700	720	728	772	800	910	866
„70“	724	744	752	796	836	934	891
„80N“	800	820	828	872	900	1010	966
„80“	824	844	852	896	936	1034	991
„90N“ ³⁾	900	920	928	972	1000	1110	1066
„90“	924	944	952	996	1036	1134	1091
„100“	1024	1044	1052	1096	1136	1234	1191
„110“	1124	1144	1152	1196	1236	1334	1291

³⁾ šírky 60N, 70N, 90N sú k dispozícii len pre model ALTAMURA 1, BALDUR 1 a UNO PREMIUM

POZOR: Pri výbere súpravy (rímca + pilastre) k nastaviteľnej reverznej zárubni sa znižuje pracovný rozsah zárubne o 3 mm (pri jednostrannom použití) alebo o 6 mm (pri obojstrannom použití). Príklad: stena s hrúbkou 140 mm pri jednostrannej súprave je potrebné počítať s hrúbkou 143mm a pri obojstrannej súprave s hrúbkou 146 mm, a vybrať zodpovedajúci rozsah obkladu múru z tabuľky pre poldrážkové (str. 179), bezpoldrážkové (str. 176) alebo reverzné (str. 175) zárubne.

- Zárubňa pre reverzné krídla je štandardne dostupná s L-profilom 8 cm spájanom pod uhlom 45 stupňov, alebo za príplatok € 62,80* / € 75,36** spájanom pod uhlom 90 stupňov (nedostupné v rozsahu 75 - 95 mm)
- V zárubni sú dva tzv. skryté pánty, ktoré pri zatvorení krídla nie je vidno alebo voliteľný tretí záves za príplatok € 47,60* / € 57,12**
- Dostupné dekory zo skupín: GREKO, PREMIUM, ST CPL a lak BIELA TITÁNOVÁ UV
- Zmena na pánty a protiplech, farba: čierna alebo zlatá - € 23,50* / € 28,20** / komplet pre zárubňu

- 120 mm rozšírenie pre laminovanú reverznú € 43,10* / € 51,72** a lakovanú € 77,40* / € 92,88** zárubňu (cena zahŕňa komplet pre zárubňu s danou šírkou)
- Pohyblivý L-profil s predĺženým perom o 2 cm a štandardný L-profil pre nastaviteľnú zárubňu sú dostupné so všetkými laminátmi - € 43,10* / € 51,72** a lakmi € 64,70* / € 77,64** (cena zahŕňa komplet pre zárubňu s danou šírkou)
- Zárubňa presahujúca rozsah 295 mm sa skladá z dvoch dielov
- Horné panely nalepované na stenu za príplatok str. 148
- Norma PL2112 +15%

* CENA BEZ DPH, ** CENA S DPH

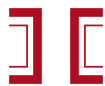

NASTAVITELNÁ ZÁRUBŇA

BEZPOLDRÁŽKOVÉ KRÍDLA

NASTAVITELNÁ ZÁRUBŇA ROZSAH 80 – 95 mm

6 cm obložka / 8 cm obložka

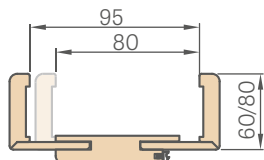

V zárubni s rozsahom 80 – 95 mm pero L-profilu odrežte pri montáži na požadovaný rozsah

SPÁJANIE ZÁRUBNE



SCHÉMA NASTAVITELNEJ ZÁRUBNE



ROZSAH NASTAVENIA NASTAVITELNEJ ZÁRUBNE

6 cm obložka / 8 cm obložka

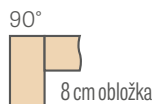
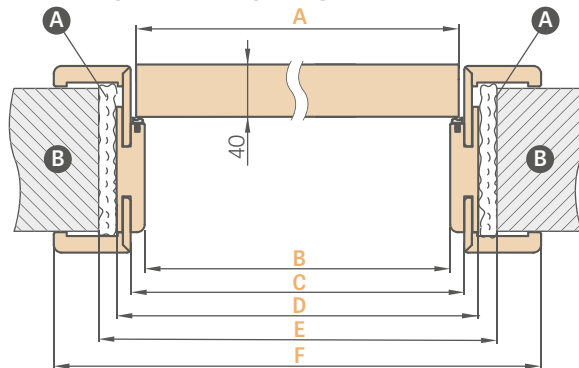
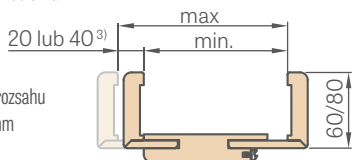

³⁾ 40 mm pri rozsahu 295 – 335 mm

Šírka dverí	A	B	C	D	E	F
„60N“ ³⁾	620	605	627	649	688	747* / 787**
„60“	644	629	651	673	714	771* / 811**
„70N“ ³⁾	720	705	727	749	788	847* / 887**
„70“	744	729	751	773	814	871* / 911**
„80N“	820	805	827	849	888	947* / 987**
„80“	844	829	851	873	914	971* / 1011**
„90N“ ³⁾	920	905	927	949	988	1047* / 1087**
„90“	944	929	951	973	1014	1071* / 1111**
„100“	1044	1029	1051	1073	1114	1171* / 1211**
„110“	1144	1129	1151	1173	1214	1271* / 1311**

* 6 cm obložka / ** 8 cm obložka

Rozsah nastavenia min. – max. (mm)	NASTAVITELNÁ ZÁRUBŇA 6 cm a 8 cm obložka			
	GREKO	ST CPL a PREMIUM	CPL 0,2	LAKOVANIE
80-95	€ 252,00* / € 302,40**	€ 268,00* / € 321,60**	€ 282,00* / € 338,40**	€ 354,00* / € 424,80**
95-115				
115-135				
135-155	€ 264,00* / € 316,80**	€ 279,00* / € 334,80**	€ 293,00* / € 351,60**	€ 373,00* / € 447,60**
155-175				
175-195				
195-215	€ 271,00* / € 325,20**	€ 286,00* / € 343,20**	€ 300,00* / € 360,00**	€ 391,00* / € 469,20**
215-235				
235-255				
255-275	€ 278,00* / € 333,60**	€ 294,00* / € 352,80**	€ 307,00* / € 368,40**	€ 409,00* / € 490,80**
275-295				
295-335	€ 302,00* / € 362,40**	€ 319,00* / € 382,80**	€ 333,00* / € 399,60**	€ 437,00* / € 524,40**
335-355	€ 328,00* / € 393,60**	€ 344,00* / € 412,80**	€ 358,00* / € 429,60**	€ 455,00* / € 546,00**
355-375				
375-395	€ 343,00* / € 411,60**	€ 358,00* / € 429,60**	€ 372,00* / € 446,40**	€ 474,00* / € 568,80**
395-415				

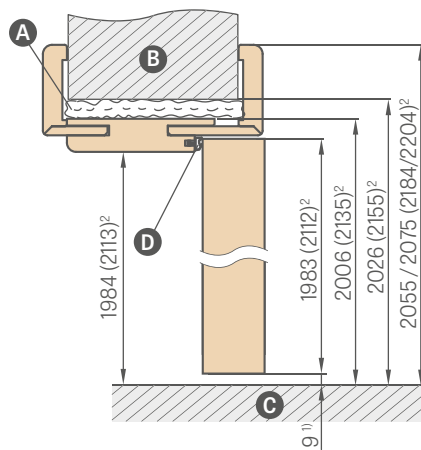

- ¹⁾ prípustná odchýlka vyplývajúca z rozmerovej tolerancie zárubne +/- 3 mm (odporúčame, aby ste si to overili ešte pred montážou)
- ²⁾ norma PL2112 za príplatok 15 %
- ³⁾ šírky 60N, 70N, 90N sú k dispozícii len pre model ALTAMURA 1, BALDUR 1 a UNO PREMIUM

- A** pena
- B** stena
- C** podlaha
- D** gumené tesnenie

POZOR: Pri výbere súpravy (rímca + pilastre) k nastaviteľnej bezpoldrážkovej zárubni sa znižuje pracovný rozsah zárubne o 3 mm (pri jednostrannom použití) alebo o 6 mm (pri obojstrannom použití). Príklad: stena s hrúbkou 140 mm pri jednostrannej súprave je potrebné počítať s hrúbkou 143 mm a pri obojstrannej súprave s hrúbkou 146 mm, a vybrať zodpovedajúci rozsah obkladu múru z tabuľky pre poldrážkové (str. 179), bezpoldrážkové (str. 176) alebo reverzné (str. 175) zárubne.

- Zárubňa v norme PL2112 +15% k cene zárubne pred príplatkami
- Bepoldrážková nastaviteľná zárubňa s CPL 0,2 sa môže používať aj v komplete s krídlami s CPL 0,7
- Zámena na pánty a protiplech, farba: čierna alebo zlatá – € 23,50* / € 28,20** / komplet do zárubne
- 90° spájanie je možné iba s 8 cm obložkou. Príplatok za spojenie pod uhlom 90 stupňov – € 34,60* / € 41,52**
- Zárubňa presahujúca rozsah 335 mm sa skladá z dvoch dielov
- Cena nastaviteľnej zárubne pre dvojkriдловé dvere + 30 %
- 120 mm rozšírenie pre laminovanú bezpoldrážkovú zárubňu € 43,10* / € 51,72**, ako aj CPL 0,2 a lakovanú € 77,40* / € 92,88** (cena zahŕňa komplet pre zárubňu s danou šírkou)

- Pohyblivý L-profil s predĺženým perom o 2 cm a štandardný L-profil k nastaviteľnej zárubni je dostupný so všetkými laminátmi – € 43,10* / € 51,72** a CPL 0,2 a lakom € 64,70* / € 77,64** (cena zahŕňa komplet pre zárubňu s danou šírkou) – týka sa riešenia so 6 cm a 8 cm obložkou
- Ceny puzdrových zárubní so šírkou 60, 70, 80, 90, 100 v cene poldrážkovej nastaviteľnej zárubne (pozrite tabuľku str. 179)
- Ceny puzdrových zárubní so šírkou 110, 120, 130, 140, 150, 160, 170, 180, 190 v cene nastaviteľnej zárubne pre dvojkriдловé poldrážkové dvere (pozrite tabuľku str. 179)
- Horné panely nalepované na stenu (iba v prípade zárubne s L-profilom 8 cm) – str. 148
- Elektromagnetický zámok (dostupný iba pre jazýčково-závorový zámok) – € 86,20* / € 103,44**

* CENA BEZ DPH, ** CENA S DPH



PEVNÁ ZÁRUBŇA

POLDRÁŽKOVÉ KRÍDLA

PEVNÁ ZÁRUBŇA

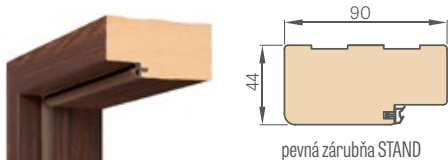

GREKO	€ 74,20* / € 89,04**
ST CPL a PREMIUM	€ 81,80* / € 98,16**
CPL 0,2	€ 95,40* / € 114,48**
LAKOVANIE	€ 166,00* / € 199,20**

L-PROFIL S KLIPSOU 6 cm a 8 cm (v súprave 3 ks klips)

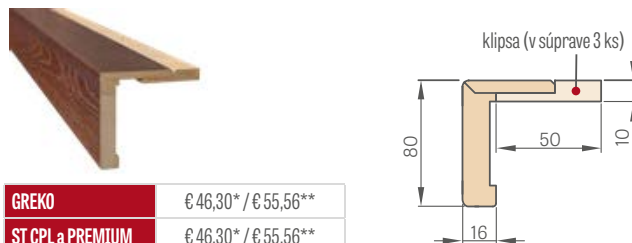

GREKO	€ 46,30* / € 55,56**
ST CPL a PREMIUM	€ 46,30* / € 55,56**
CPL 0,2	€ 69,10* / € 82,92**
LAKOVANIE	€ 69,10* / € 82,92**

DEKORAČNÁ OBLOŽKA 8 mm

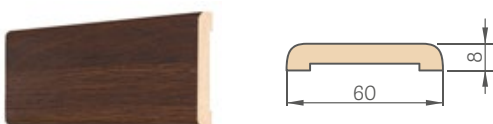

GREKO	€ 15,20* / € 18,24**
ST CPL a PREMIUM	€ 17,40* / € 20,88**
CPL 0,2	€ 26,30* / € 31,56**
LAKOVANIE	€ 46,30* / € 55,56**

Cena za komplet 2 ks x 213,5 cm a 1 ks x 112 cm (týka sa krídel od „60“ do „90“)
Cena za komplet 3 ks x 213,5 cm (týka sa krídel od „100“ do „190“)

DEKORAČNÁ OBLOŽKA 16 mm



GREKO	€ 27,00* / € 32,40**
ST CPL a PREMIUM	€ 31,10* / € 37,32**
CPL 0,2	€ 47,90* / € 57,48**
LAKOVANIE	€ 68,80* / € 82,56**

Cena za komplet 2 ks x 214,5 cm a 1 ks x 112 cm (týka sa krídel od „60“ do „80“)
Cena za komplet 3 ks x 214,5 cm (týka sa krídel od „90“ do „180“)

ŠTVRŤVALČEK



GREKO	€ 7,00* / € 8,40**
ST CPL a PREMIUM	€ 8,20* / € 9,84**
LAKOVANIE	€ 18,70* / € 22,44**

Cena za komplet 2 ks x 211,5 cm a 1 ks x 106,5 cm (týka sa krídel od „60“ do „90“)
Cena za komplet 3 ks x 211,5 cm (týka sa krídel od „100“ do „190“)

SCHÉMA PEVNEJ ZÁRUBNE ŠTANDARD

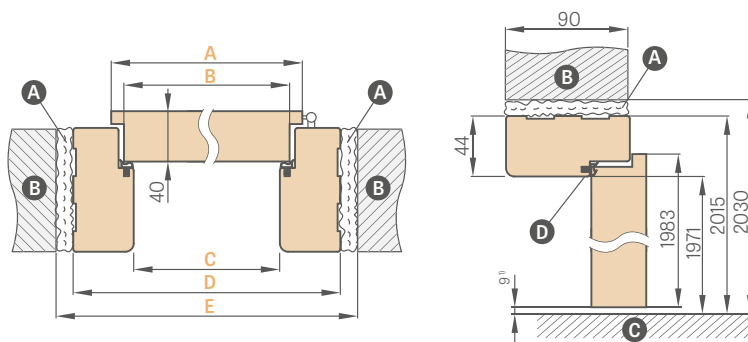

¹⁾ príпустná odchylka vyplývajúca z rozmerovej tolerancie zárubne +/- 3 mm (odporúčame, aby ste si to overili ešte pred montážou)

Šírka dverí	A	B	C	D	E
„60“	644	618	604	692	722
„70“	744	718	704	792	822
„80“	844	818	804	892	922
„90“	944	918	904	992	1022
„100“	1044	1018	1004	1092	1122
„110“	1144	1118	1104	1192	1222

A pena **B** stena **C** podlaha **D** gumené tesnenie

ELEKTROMAGNETICKÝ ZÁMOK – € 86,20* / € 103,44**

SOKLOVÁ LIŠTA s dĺžkou 2,40 m

- laminovaná cena za ks € 13,30* / € 15,96**
- lakovaná cena za ks € 27,00* / € 32,40**

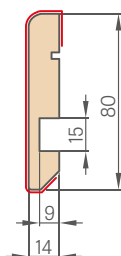

- Podlahová lišta je vyrobená z MDF dosky odolnej voči vlhkosti. Dostupné: lak BIELA TITÁNOVÁ UV, lamináty: GREKO, ST CPL, PREMIUM a s podkladovým laminátom na maľovanie.
- Spôsoby montáže – lepenie na stenu

- Pevná zárubňa pre dvojkrídlové dvere **+30 %**
- Pevná bezpoldrážková zárubňa – nedostupná
- Pevná zárubňa, obložka a L-profil s klipsou s CPL 0,2 sa môže používať aj v komplete s krídlami s CPL 0,7
- Čierny protiplech je dostupný iba v zárubniach pre sklenené dvere GRAF – **€ 7,00* / € 8,40****

* CENA BEZ DPH, ** CENA S DPH



NASTAVITELNÁ ZÁRUBŇA

POLDRÁŽKOVÉ KRÍDLA



NASTAVITELNÁ ZÁRUBŇA S ROZSAHOM nad 320 mm

Nastaviteľná zárubňa s rozsahom 320 mm sa skladá z dvoch prvkov.

ROZSAH NASTAVENIA NASTAVITELNEJ ZÁRUBNE

6 cm obložka / 8 cm obložka

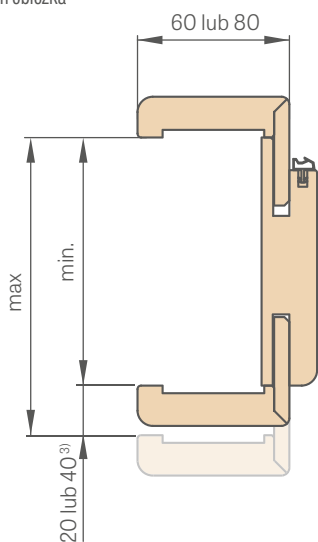

³⁾ 40 mm pri rozsahu 280 – 320 mm

SPÁJANIE ZÁRUBNE



SCHÉMA NASTAVITELNEJ ZÁRUBNE



Šírka dverí	A	B	C	D	E	F	G
„60“	644	618	604	626	648	688	746*/786**
„70“	744	718	704	726	748	788	846*/886**
„80“	844	818	804	826	848	888	946*/986**
„90“	944	918	904	926	948	988	1046*/1086**
„100“	1044	1018	1004	1026	1048	1088	1146*/1186**
„110“	1144	1118	1104	1126	1148	1188	1246*/1286**

* 6 cm obložka / ** 8 cm obložka

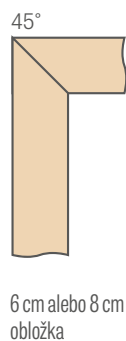
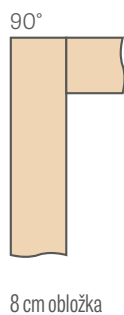
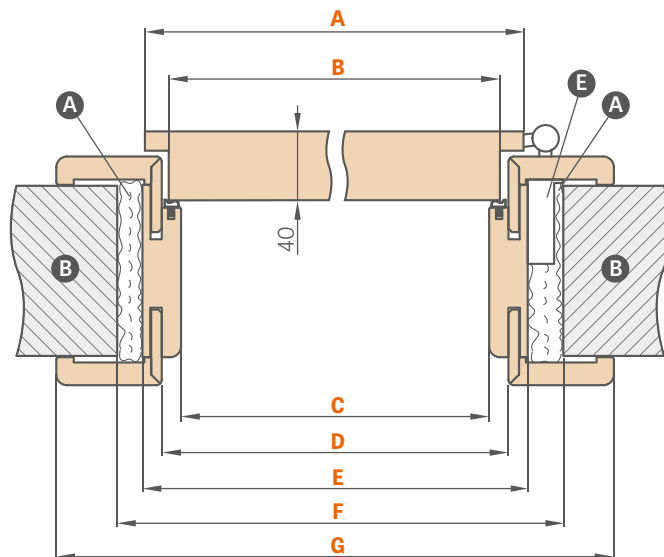
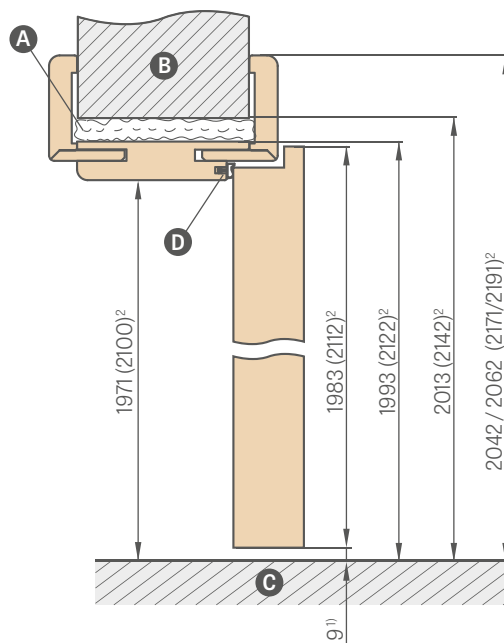

¹⁾ prípustná odchýlka vyplývajúca z rozmerovej tolerancie zárubne +/- 3 mm (odporúčame, aby ste si to overili ešte pred montážou)

²⁾ norma PL2112 za príplatok 15 %

A pena **B** stena **C** podlaha **D** gumené tesnenie **E** lôžko pántu



montážne video:
<https://youtu.be/habWxYCI98c>

Rozsah nastavenia min. – max. (mm)		NASTAVITELNÁ ZÁRUBŇA a PUZDRO 6 cm a 8 cm obložka			
		GREKO	ST CPL a PREMIUM	CPL 0,2	LAKOVANIE
1 prvok	80-100	€ 122,00* / € 146,40**	€ 136,00* / € 163,20**	€ 149,00* / € 178,80**	€ 230,00* / € 276,00**
	100-120	€ 126,00* / € 151,20**	€ 138,00* / € 165,60**	€ 152,00* / € 182,40**	€ 239,00* / € 286,80**
	120-140	€ 130,00* / € 156,00**	€ 143,00* / € 171,60**	€ 156,00* / € 187,20**	€ 248,00* / € 297,60**
	140-160	€ 135,00* / € 162,00**	€ 147,00* / € 176,40**	€ 161,00* / € 193,20**	€ 257,00* / € 308,40**
	160-180	€ 142,00* / € 170,40**	€ 155,00* / € 186,00**	€ 169,00* / € 202,80**	€ 267,00* / € 320,40**
	180-200	€ 145,00* / € 174,00**	€ 158,00* / € 189,60**	€ 172,00* / € 206,40**	€ 276,00* / € 331,20**
	200-220	€ 150,00* / € 180,00**	€ 163,00* / € 195,60**	€ 176,00* / € 211,20**	€ 285,00* / € 342,00**
	220-240	€ 155,00* / € 186,00**	€ 168,00* / € 201,60**	€ 181,00* / € 217,20**	€ 295,00* / € 354,00**
	240-260	€ 160,00* / € 192,00**	€ 173,00* / € 207,60**	€ 187,00* / € 224,40**	€ 304,00* / € 364,80**
	260-280	€ 165,00* / € 198,00**	€ 178,00* / € 213,60**	€ 191,00* / € 229,20**	€ 313,00* / € 375,60**
2 prvky	280-320	€ 174,00* / € 208,80**	€ 187,00* / € 224,40**	€ 201,00* / € 241,20**	€ 334,00* / € 400,80**
	320-340	€ 179,00* / € 214,80**	€ 192,00* / € 230,40**	€ 206,00* / € 247,20**	€ 345,00* / € 414,00**
	340-360	€ 198,00* / € 237,60**	€ 210,00* / € 252,00**	€ 224,00* / € 268,80**	€ 357,00* / € 428,40**
	360-380	€ 203,00* / € 243,60**	€ 215,00* / € 258,00**	€ 229,00* / € 274,80**	€ 363,00* / € 435,60**
	380-400	€ 212,00* / € 254,40**	€ 225,00* / € 270,00**	€ 239,00* / € 286,80**	€ 375,00* / € 450,00**
	400-420	€ 218,00* / € 261,60**	€ 230,00* / € 276,00**	€ 244,00* / € 292,80**	€ 391,00* / € 469,20**

POZOR: Pri výbere súpravy (rímša + pilastre) k nastaviteľnej poldrážkovej zárubni sa zmešuje pracovný rozsah zárubne o 3 mm (pri jednostrannom použití) alebo o 6 mm (pri obojstrannom použití). Príklad: stena s hrúbkou 140 mm pri jednostrannej súprave je potrebné počítať s hrúbkou 143 mm a pri obojstrannej súprave s hrúbkou 146 mm, a vybrať zodpovedajúci rozsah obkladu múru z tabuľky pre poldrážkové (str. 179), bezpoldrážkové (str. 176) alebo reverzné (str. 175) zárubne.

- Zárubňa v norme PL2112 +15 % k cene zárubne pred príplatkami
- Poldrážková nastaviteľná zárubňa s CPL 0,2 sa môže používať aj v komplete s krídlami s CPL 0,7
- 90° spájanie je možné iba v zárubni s 8 cm obložkou. Príplatek za spojenie pod uhlom 90 stupňov – € 34,60* / € 41,52**
- Elektromagnetický zámok – € 86,20* / € 103,44**
- Výstuž pod samozatvárač – € 13,00* / € 15,60**
- Cena pevnej a nastaviteľnej zárubne pre dvojkrídlové dvere + 30 %
- Pohyblivý L-profil s predĺženým perom o 2 cm a so štandardným L-profilom k nastaviteľnej zárubni sú dostupné so všetkými laminátmi – € 43,10* / € 51,72**, ako aj CPL 0,2 a lakmi € 64,70* / € 77,64** (cena zahŕňa komplet pre zárubňu s danou šírkou) – týka sa riešenia so 6 cm a 8 cm obložkou
- Čierny alebo biely protiplech je dostupný iba v zárubniach pre sklenené dvere GRAF – € 7,00* / € 8,40**
- 120 mm rozšírenie pre laminovanú nastaviteľnú zárubňu € 43,10* / € 51,72** ako aj CPL 0,2 a lakovanú € 77,40* / € 92,88** (cena zahŕňa komplet pre zárubňu s danou šírkou)
- Existuje možnosť zhotovenia zárubni s rozsahom 500 – 520 mm – príplatek za každé 2 cm rozsahu je € 13,00* / € 15,60**, na základe ceny zárubne 400 – 420 mm
- Ceny puzdrových zárubni pre poldrážkové ako aj bezpoldrážkové krídla so šírkou 60, 70, 80N (len bezpoldrážkové), 80, 90, 100 v cene nastaviteľnej zárubne pre poldrážkové krídla
- Ceny puzdrových zárubni pre poldrážkové ako aj bezpoldrážkové krídla so šírkou 110, 120, 130, 140, 150, 160, 170, 180, 190 v cene nastaviteľnej zárubne pre dvojkrídlové poldrážkové dvere
- Horné panely nalepované na stenu (iba v prípade zárubne s L-profilom 8 cm) – str. 148

Ceny v katalógu sú uvedené v eurách (EUR) s DPH* / bez DPH**.

Záručný list a návod na montáž sú priložené k výrobku.

Tento katalóg je určený na použitie ako ilustračný informačný materiál, sú v ňom uvedené aktuálne ceny a aktuálne dostupné výrobky.

Výrobca si vyhradzuje právo na zmenu cien a dostupného tovaru bez predchádzajúceho upozornenia.

Skutočné farebné odtiene sa môžu líšiť od tých, ktoré sú predstavené v tomto katalógu.

Skutočné farebné odtiene predstavujú originálne vzorkovnice, ktoré máte k dispozícii u našich distribútorov.

Fotografie predstavené v katalógu sú iba ilustratívne a rôzne šírky krídel môžu mať jednotlivé diely iné rozmerové pomery.

Vyhradzujeme si právo na tlačové chyby.

Katalóg nepredstavuje ponuku v právnom slova zmysle a je vydaný len na informačné účely.

Verzia I/2023/B platí od 1.08.2023.

Pri výber vhodných dverí je potrebné zohľadniť technický projekt daného objektu, vypracovaného so zohľadnením platných noriem a predpisov, ako aj intenzity a podmienok používania. Spoločnosť ERKADO ponúka niekoľko variantov, avšak ich výber je na kupujúcom, pretože iba kupujúci alebo osoba konajúca v jeho mene poznajú určenie a podmienky používania objednaného výrobku.

Atesty a certifikáty sú dostupné na stiahnutie na www.erkado.pl

ERKADO
dvere, to je náš svet

OCEĽOVÉ DVERE



ERKADO Sp. z o.o.

Gościeradów-Folwark
Osiedle POM 8
23-275 Gościeradów,
Polsko
DIČ PL: 7151942790

e-mail: biuro@erkado.pl
www.erkado.pl

ZISTITE CENY

OCEĽOVÉ DVERE



INTERIÉROVÉ DVERE



ZA NAŠIMI DVERAMI SA MÔŽETE CÍTIŤ BEZPEČNE

FUNKČNOSŤ • ÚSPORNOSŤ • ESTETIKA



BEZPEČNOSŤ
trieda odolnosti voči vlámaniu
RC2



Ud od 0,6 W/(m²K)

TEPELNÁ ÚSPORNOSŤ
v súlade s požiadavkami
programu „Čisté ovzdušie“



TRVÁCNOSŤ
vysoká odolnosť voči vplyvom
poveternostných podmienok