



Open your dreams... and find your style

V súčasnej dobe žijeme v neustálom zhone a snažíme sa nájsť pokoj, krásu a bezpečné útočisko doma aj na miestach, na ktorých sa zdržiavame. Potreba bezpečia a kvality života v peknom prostredí sa stala bežná a nevyhnutná. Ľudia chcú chrániť to, čo majú radi a chcú sa obklopovať peknými predmetmi. INVADO Ltd., v Dzielnej je jedným z najrýchlejšie sa rozvíjajúcich výrobcov dverí ako aj soklových a ukončovacích líšt z MDF dosiek a borovicovej preglejky v Poľsku. Svoju pozíciu na trhu buduje na základe viac ako dvadsaťročných skúseností, ako aj neustálymi investíciami do technológie, ľudí a zdokonaľovania kvality.

www.invado.pl



24 mesiacov záruky na
produkty INVADO



Technológia INVADO

Základ ponuky INVADO tvorí výroba dverných krídel a zárubní, a preto prelomom v činnosti firmy bolo zavedenie novátorskej technológie výroby fóliovaných dverných krídel (Technológia INVADO). V súčasnosti sa INVADO vďaka inovatívnej metóde výroby dverí nachádza v skupine technologicky najvyspelejších firiem v Európe. Charakteristickým znakom tejto technológie je fóliovanie povrchu bez spájania na hranách polodrážky. Vďaka tomu hrana nielen vyzerá esteticky, ale je tiež odolnejšia proti poškodeniu. V zásade neexistuje možnosť odretia alebo odtiahnutia bočnej fólie, pretože spojenie fólie sa nachádza vo vnútornej hrane polodrážky – okom neviditeľné. „Technológia fóliovania hladkých dverí vo veľkovýrobe“ je používaný od roku 2007 na všetkých modeloch fóliovaných dverí.

Bezpečné hrany

Fóliované dvere INVADO sú vyrobené v patentovanej technológii INVADO spočívajúcej v spájaní fólie mimo hrany polodrážky. Hrany dverí vyrobené v tejto unikátnej technológii sú chránené proti odreniu a odlepeniu dekoru a po dlhšiu dobu majú pekný a nový vzhľad.

Kvalita nadovšetko

Presvedčenie, že najdôležitejšia je kvalita, zostáva v INVADO spoločným menovateľom fázy návrhu a celého výrobného procesu. Potvrzuje to okrem iného certifikát ISO 9001, ktorý zaručuje, že všetky naše produkty spĺňajú vysoké európske štandardy. Garancia kvality produktov a služieb je popri cene a včasnému dodávaniu základným cieľom spoločnosti, ktorý ju umožňuje vnímať ako dôveryhodného partnera.

OCENENIA A CERTIFIKÁTY

ZNAČKA DEKÁDY 2009–2019 / DOBRÁ ZNAČKA 2019 a 2021

Nezávislá skupina odborníkov udelila našej spoločnosti titul ZNAČKA DESAŤROČIA 2009-2019 a tituly DOBRÁ ZNAČKA 2019 a DOBRÁ ZNAČKA 2021, čím potvrdila, že produkty s logom INVADO charakterizuje: kvalita, dôveryhodnosť a renomé. Chceli by sme sa poďakovať našim zákazníkom za dôveru, ktorú nám preukazujú výberom dverí INVADO do ich vysnívaného interiéru. Obchodným partnerom za plodnú spoluprácu, odporúčania a podporu a všetkým zamestnancom INVADO za spoločné budovanie dobrej značky v každej fáze jej vzniku. Sme nesmierne vďační, že naša tvrdá práca bola ocenená a s hrdosťou sa tešíme na budúcnosť.



VAVRÍN SPOTREBITEĽA

Značka INVADO bola ocenená poľskými spotrebiteľmi a prestížnym emblémom Vavrínu Spotrebiteľa.

GAZELA BIZNESU

Invado získalo ocenenie Gazela Biznisu v rokoch 2004–2010 a 2013–2020. Ocenenie potvrdzuje dynamický rozvoj spoločnosti a nárast tržieb v kategórii malých a stredných podnikov. Ocenenie je zárukou aj pre zákazníkov a dodávateľov – potvrdzuje solídnosť a dynamický rozvoj spoločnosti a kvalitu jej výrobkov.



INVADO – TRANSPARENTNÁ SPOLOČNOSŤ

INVADO získalo ocenenie od spoločnosti Dun and Bradstreet Poland „Transparentná spoločnosť“. Získanie tohto ocenenia preukazuje spoľahlivosť pri dodržiavaní povinnosti včas zverejňovať účtovnú závierku a potvrdzuje transparentnosť trhových činností. Certifikát je teda odrazom skutočnosti, že INVADO funguje podľa známeho princípu fair play.



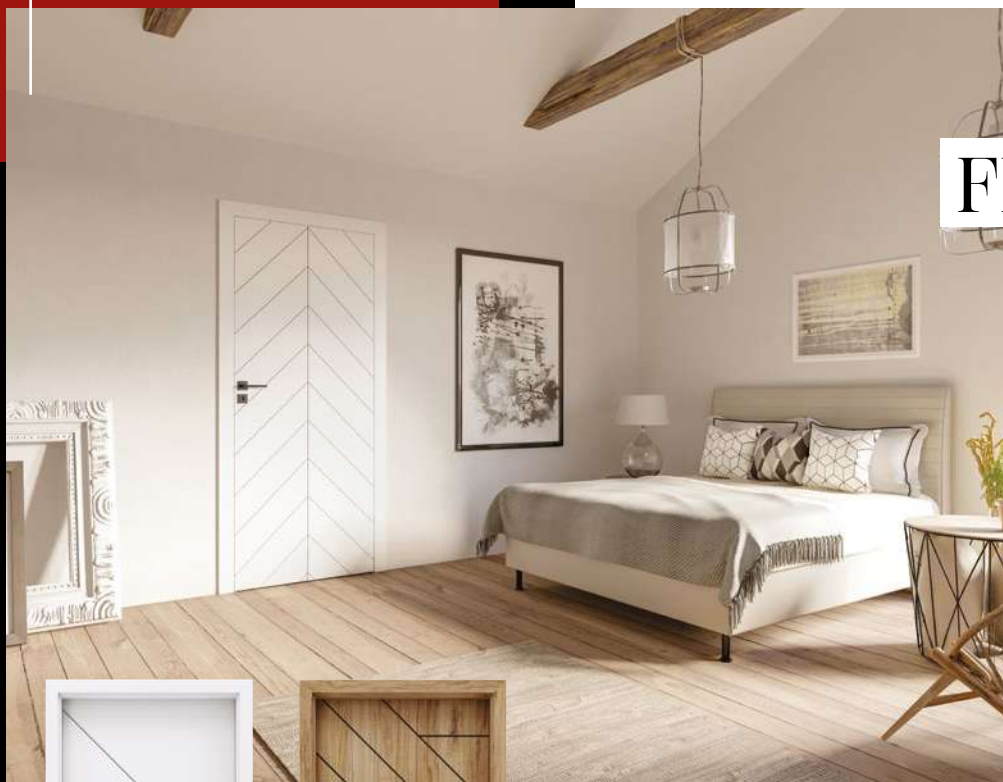

DVERE

FRÉZOVANÉ

AVANTGARDNÝ ŠTÝL

Pozývame vás do interiérov inšpirovaných **frézovanými dverami** INVADO. Predstavujeme harmonické spojenie klasiky a moderných dizajnových riešení – kolekciu **Belgatto** a **Decorato**. Frézy, ktoré sa doteraz spájali skôr s klasickými vzormi, získali vďaka našim dizajnérom úplne nový, svieži charakter. Odporúčame ich do interiérov, kde nie je miesto pre nudu a ošúchané nápady na zariadenie.

kolekcia Belgatto
a Decorato

DECORATO 12



STR. 90

BELGATTO 14



STR. 88

S čiernou bodkou nad „i”

Na vytvorenie interiéru s charakterom toho nepotrebujeme veľa. Ako aranžérska bodka nad „i” sa perfektne osvedčí **čierna výplň**, ktoré predstavujú netradičnú dekoratívnu formu. Dokonale ladí s dyhou v nadčasovej bielej farbe, klasickou farbou dubu európskeho, ako aj s dubom naturo, čo ocenia tí, ktorým chýba retro štýl či fusion štýl.

ČIERNA VÝPLŇ V DVERÁCH CORATO, AVERSA, TAMPARO I LINEA FORTE



NOVÉ FOLIÉ POLYPROPYLENOVÉ

grafit matný

čierna matná

biela matná

dub catania

dub narbonne

dub flagstaff

LAMINOLACK

ORS4
90° zárubňa

STR. 126

DOBŘÉ VEDIĚŤ	8–10
SKLO	11
FAREBNOSŤ	12–15
DVERE MODULOVÉ	16–57
DVERE PLOCHÉ	58–85
KOLEKCIA MODERN A OPTIMO LINE	86–107
DVERE SKLENENÉ	108
DVERE SKLADACIE	110
POSUVNÉ SYSTÉMY	
Posuvný systém DO STENY	112
Posuvný systém NA STENU	114
TECHNICKÉ DVERE	
Vchodové dverové – vnútorné EGIDA	116
Protipožiariarne dvere IGNIS	118
TECHNICKÉ INFORMÁCIE	120
ZÁRUBNE	
BLOKOVÁ zárubňa	122
NASTAVITEĽNÁ zárubňa (FALCOVÉ)	124
NASTAVITEĽNÁ zárubňa (BEZFALCOVÉ)	126
Neviditeľný rám dverí – SARA-PRO	128
Systém pre obloženie kovovej zárubne	130
DOPLNKY	131–133
KĽUČKY	134



DVERE PLOCHÉ



KONŠTRUKCIA KRÍDEL PLOCHÝCH A MODULOVÝCH

DVERE PLOCHÉ

Ploché dvere sú na pohľad ľahšie než modulové dvere a majú taktiež lepšiu stabilitu. Konštrukcia dverí pozostáva z rámu, ktorý je zhotovený z MDF dosky alebo zo škárovky. Výplň dverí je zhotovená z „medového plástu“ alebo z dierkovanvej drevotriesky, ktorú si môžete objednať za príplatok. Na ráme a výplni dverí je z oboch strán nalepená HDF doska s hrúbkou 3 mm, na ktorej je nanosená dekoračná fólia. Pri týchto modeloch sa dverové výplne prichycujú pomocou okenných lišt s rôznymi profilmi.

16 kolekcií
DVIER

40 farieb
FÓLIE

83 typov
KRÍDEL

BEZPEČNÁ KONŠTRUKCIA
v závislosti od kolekcie hrany môžu byť zaoblené, „soft“ alebo ostré, „cut edge“

ODOLNOSŤ NA ZÁŤAŽ
3 čapové závesy zaskrutkované

VÝPLŇ ZÁKLADNA
Výplň „voština“

VÝPLŇ ZA DOPLATOK
Výplň dutinková drevotrieska

NIE JE OREZANÁ
Novatorska technologia foliovania „soft“



KONŠTRUKCIA PLNÁ
So zasklievacou lištou

Sklo matné
SATINATO

Široký výber
KLUČIEK

VENTILÁCIA
Ventilačné otvory, ventilačný výrez, ventilačná mriežka*
(* výhradne pre dvere NORMA DECOR)

DVERE MODULOVÉ

Modulové dvere sú zhotovené z dvoch zvislých rámov a hornej a spodnej priečnej dosky. Výplň dverového krídla môže byť zhotovená z panelov rôznej hrúbky alebo zo skla s hrúbkou 4 mm. Pre každý model si môžete zvoliť ľubovoľnú dekoračnú fóliu. Pri tomto type dverí sa sklenená alebo iná dverová výplň neprichycuje pomocou okennej lišty, ale pomocou konštrukčných komponentov, čo výrazne zlepšuje ich stabilitu.

21 kolekcií
DVIER

24 farieb
FÓLIE

110 typov
KRÍDEL

MASÍVNA KONŠTRUKCIA RÁMOVÁ
Bez zasklievacích lišt

Široký výber
KLUČIEK

NEPRIEHLADNÁ SKLENENÁ VLOŽKA

VENTILÁCIA
Ventilačné otvory, ventilačný výrez, ventilačné objímky okrúhle alebo štvorcové



ZAOBLENÁ POLODRÁŽKA
Bezpečná konštrukcia

VÝPLŇ KRÍDLA
Modulové, hrúbka dosky: 22 mm

Sklo matné
SATINATO

ODOLNOSŤ NA ZÁŤAŽ
3 čapové závesy zaskrutkované

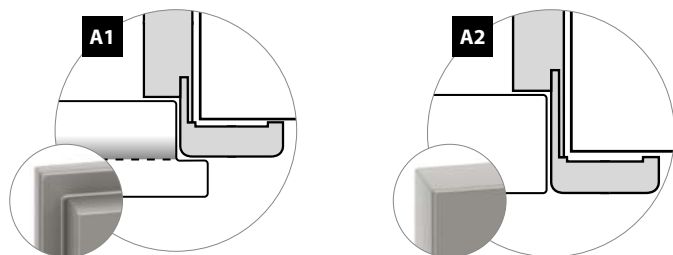

A1 – V hranách **dverí s dosadacou plochou** sa nachádza zliabok – falc (drážka), ktorý zapadá do rámu dverí. Dvere s takýmto konštrukčným riešením nelicujú s rámom dverí.

A2 – Hrana **dverí bez dosadacej plochy** má jednoliaty povrch. Dvere, ktoré sú zhotovené takýmto spôsobom, licujú s rámom dverí.

DVERE PRAVÉ A ĽAVÉ

Pred kúpou dverí je dôležité, aby ste dobre zvážili, do ktorej strany sa Vaše dvere budú otvárať. Kvôli bezpečnosti by sa dvere do kúpeľne alebo do kuchyne mali otvárať smerom von. V ostatných bytových priestoroch výber smeru otvárania dverí závisí od individuálnych potrieb používateľa alebo od dispozičného riešenia bytu, či domu.

Neskôr potrebujete zvážiť stranu otvárania dverí: pravé alebo ľavé dvere. Čo to znamená? V prípade, ak sú dverové závesy namontované na pravej strane rámu dverí, znamená to, že budete potrebovať pravé dvere, v opačnom prípade – si zvolíte ľavé dvere. Preto je dôležité, aby ste si pred nákupom dobre premysleli, do ktorej strany sa majú Vaše dvere otvárať. Odporúčame Vám, aby ste si vytvorili zoznam dverí, v ktorom uvediete počet pravých a ľavých dverí ako aj smer ich otvárania.

ĽAVÉ DVERE

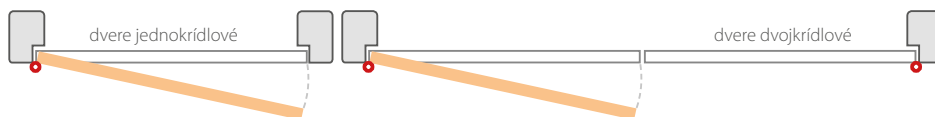

PRAVÉ DVERE



STANOVENIE CENY DVERÍ

Vo väčšine prípadov uvedené ceny sú ceny za jedno krídlo bez rámu dverí a bez dverovej kľučky (výnimku predstavujú POSUVNÉ SYSTÉMY). Ak chcete zistiť celkovú cenu za celú zostavu dverí, použite nasledujúci výpočet:



cena krídla

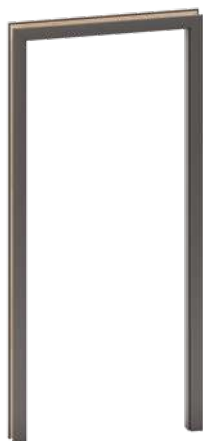

cena zárubne



cena kľučky



cena zostavy dverí

! Ceny (v EUR) sú uvedené bez DPH / s DPH

LEGENDA

Prosím, všimnite si poznámky, ktoré sú označené týmito ikonami. Obsahujú dôležité informácie, ktoré sa týkajú daného modeludverového krídla.

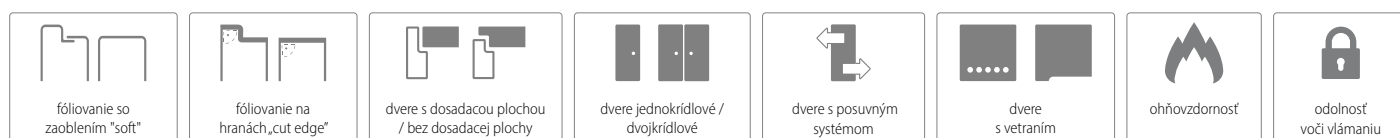

DEKORAČNÉ FÓLIE – S TEXTÚROU DREVA

Dekoračné fólie s textúrou dreva od spoločnosti INVADO sa dajú rozdeliť do 3 kategórií:

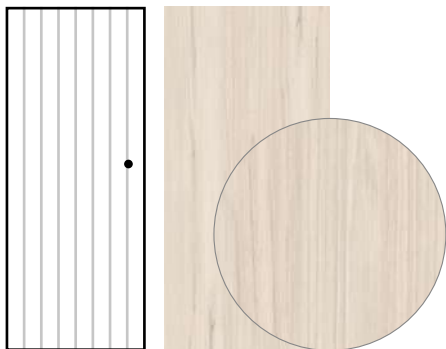

JEDNOSMERNÁ DEKORAČNÁ FÓLIA SO ZVISLOU TEXTÚROU DREVA

Tento typ textúry sa používa v prevažnej väčšine dekoračných fólií firmy INVADO. Výnimky: **gaštan** (enduro), **dub taliansky** a **dub severský** (enduro 3D).

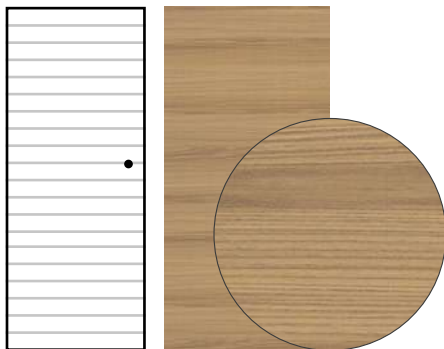

JEDNOSMERNÁ DEKORAČNÁ FÓLIA S VODOROVNOU TEXTÚROU DREVA

Firma INVADO má v súčasnosti vo svojej ponuke dve verzie takýchto dekoračných fólií. Sú to: **dub taliansky** a **dub severský** (enduro 3D).

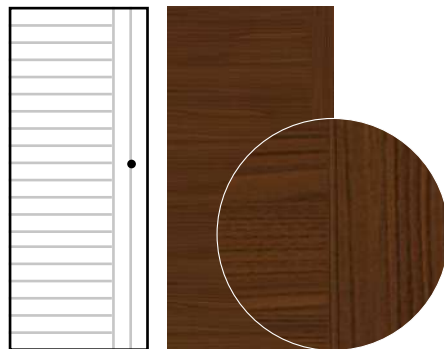

DVOJSMERNÁ DEKORAČNÁ FÓLIA SO ZVISLOU A VODOROVNOU TEXTÚROU DREVA

Tento typ dekoračnej fólie je spojením dvoch predchádzajúcich textúr dreva. V ponuke firmy INVADO sa nachádzajú dve verzie takýchto dekoračných fólií. Je to: **gaštan** (enduro).

Vzhľadom na typ použitej textúry sa uvedené dekoračné fólie môžu použiť iba pri úzkych dverových krídlach. Pri modulových dverových krídlach, vzhľadom na konštrukčné riešenie, je textúra jednotlivých panelov zmiešaná.



FARBA HRANY KRÍDLA

OPTIMO

duo line

Vzhľadom na techniku výroby môžu mať dvere z kolekcie OPTIMO LINE hrany krídla v inej farbe ako je predná a zadná časť. Základom pre vytváranie jedinečných kreácií sú ohranovacie pásky vo farbách: **čierna matná**, **alpská biela** alebo **dub Hamilton prírodný** v kombinácii s paletou farieb OPTIMO LINE (str. 13)

FARBA HRANY KRÍDLA

FARBA KRÍDLA

B726 čierna matná

PALETA DEKOROV PRE KOLEKCIU **OPTIMO LINE** (str. 13)

B688 alpská biela

PALETA DEKOROV PRE KOLEKCIU **OPTIMO LINE** (str. 13)

B717 dub Hamilton prírodný

B687, B688 alpská biela (str. 13)

satinato



chinchilla



priehračné



ENDURO

intenzita používania: ●●○○○

Trieda pokrytia ENDURO: Fólia s vysokou hodnotou designu a veľmi dobrým napodobením prírodzenej kresby dreva. Charakterizuje sa výbornou odolnosťou.

Určenie: Budovy, obytné miestnosti so širokou možnosťou používania a určenia.



ENDURO 3D

intenzita používania: ●●○○○

Trojrozmerné zobrazenie textúry dreva a vynikajúca odolnosť.

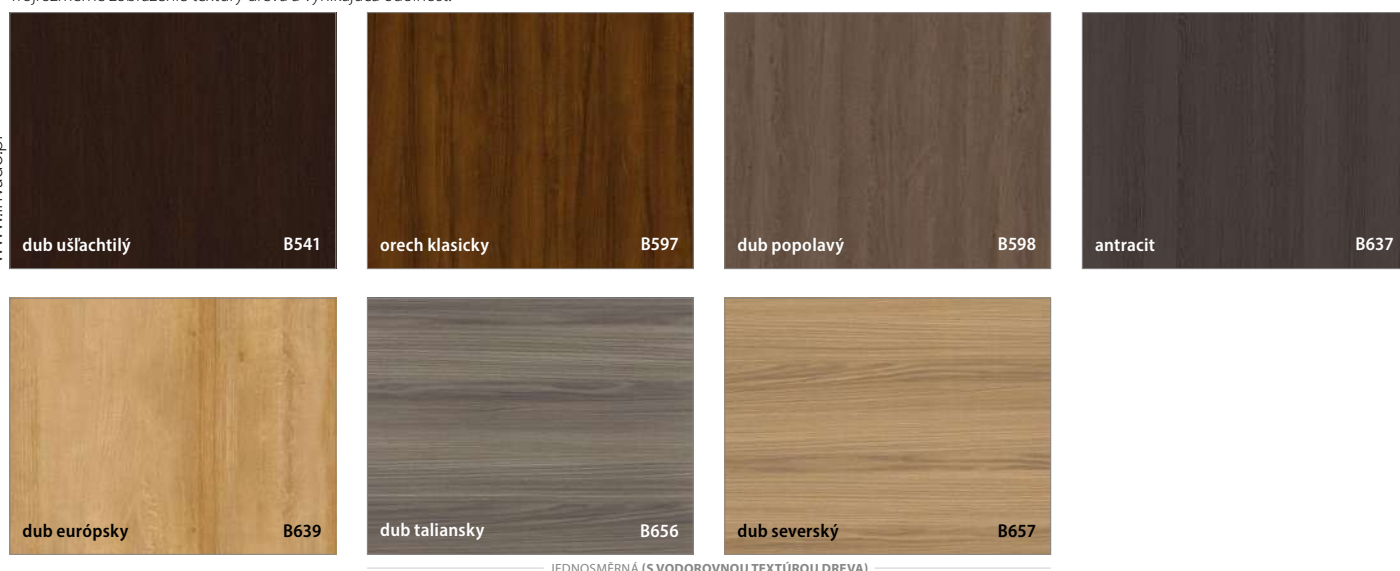

ENDURO PLUS

intenzita používania: ●●○○○

Rozšírená skupina fólií s vysokou estetickou hodnotou, hmatateľnou textúrou a vynikajúcou odolnosťou.



ECO-FORNIR FORTE

intenzita používania: ●●●○ **ECO-FORNIR laminat CPL** ●●●○

Trieda pokrytia ECO-FORNIR FORTE (fólia) a CPL: Vysokokvalitné fólia v moderných farbách sa charakterizujú vysokými parametrami odolnosti.

Určenie: Hotely, kancelárie, verejné budovy.



LAMINAT CPL 0,15 mm / 0,8 mm

intenzita používania: 0,15 mm: ●●●●○ 0,8 mm: ●●●●●

Fólie s maximálnou odolnosťou, určené výhradne pre kolekciu dverí OPTIMO LINE. Dostupné v 2 hrúbkach: **0,15 mm** (dverové krídla a zárubne), **0,8 mm** (dverové krídla).

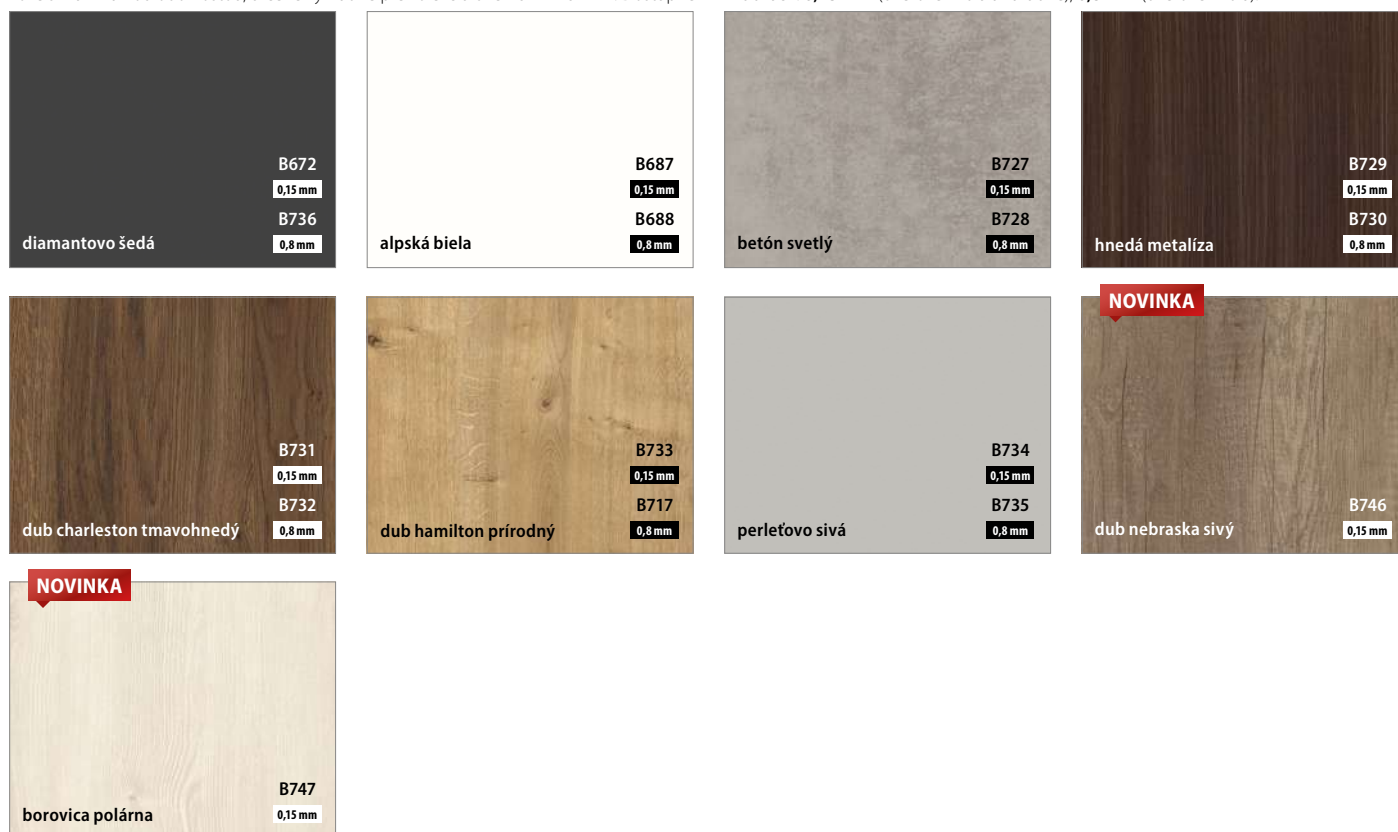

LAMINOLACK

intenzita používania: ●●●●○

LAMINOLACK

Trieda pokrytia LAMINOLACK: vysoko kvalitná polypropylénová fólia sa vyznačuje vynikajúcimi pevnostnými charakteristikami.

Určenie: budovy, obytné priestory so širokou škálou účelov



Na individuálnu objednávku sú k dispozícii dekory CPL 0,15 mm a CPL 0,8 mm vo farbách NCS.

NCS S0907-Y30R Bavlnená béžová	NCS S1060-Y10R Trblietavá žltá	NCS S0560-G90Y Citrusovo žltá	NCS S1505-Y50R Pieskovo béžová	NCS S2060-Y10R Kari žltá
NCS S3502-Y Sivý okruhliak	NCS S0502-Y50R Běžová Came	NCS S5040-R Burgundská červená	NCS S1580-Y90R Čínska červená	NCS S3060-R Chilli červená
NCS S7010-R30B Baklažánová	NCS S1030-R80B Svetlomodrý horizont	NCS S3060-R90B Fajánsová modrá	NCS S8505-R80B Indigo modrá	NCS S0907-Y30R Kivi zelená
NCS S1060-G40Y Limetkovo zelená	NCS S5030-B30G Niagarská zelená	NCS S2005-Y60R Kašmírovo sivá	NCS S1500-N Hodvábne sivá	NCS S2000-N Svetlosivá
NCS S4005-Y50R Kamenná sivá	NCS S5000-N Zaprášená sivá	NCS S7005-Y20R Lávová sivá	NCS S2005-Y20R Taupe sivá	NCS S6005-Y20R Sivý kubanit
NCS S1000-N Sivobiela	NCS S4500-N Arktická sivá	NCS S8500-N Zamatová čierna	NCS S6500-N Onyxovo sivá	NCS S8000-N Graftovo sivá
NCS S9000-N Čierna	NCS S0502-G50Y Krémovo biela	NCS S0300-N Platinovo biela	NCS S0500-N Prémiovo biela ST22	NCS S0500-N Prémiovo biela solid

Podrobnosti týkajúce sa neštandardnej ponuky je potrebné dohodnúť s príslušným manažérom trhu – kontaktné údaje sú na str. 136.

Na individuálnu objednávku sú k dispozícii dekory CPL 0,15 mm a CPL 0,8 mm.

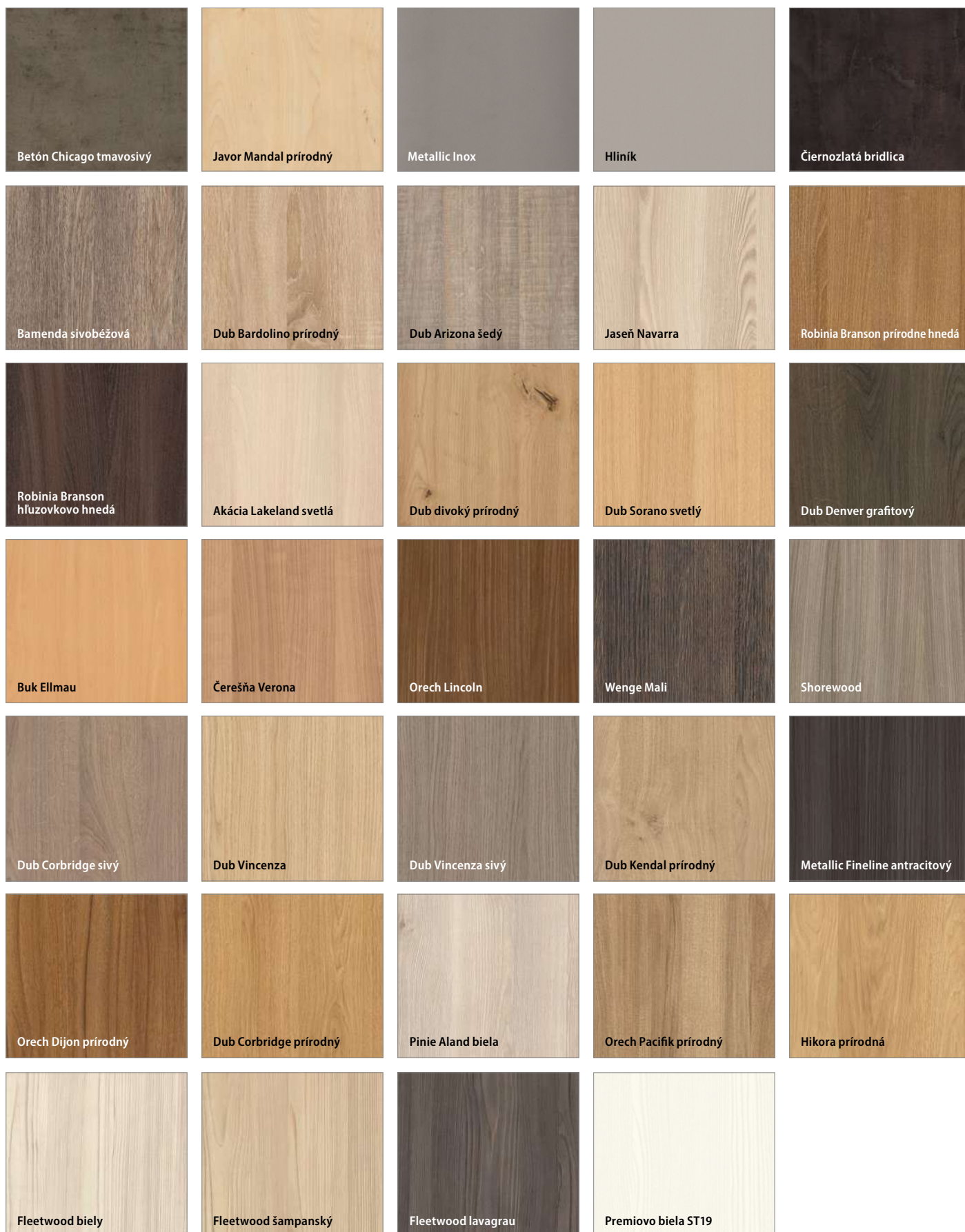

Podrobnosti týkajúce sa neštandardnej ponuky je potrebné dohodnúť s príslušným manažérom trhu – kontaktné údaje sú na str. 136.

DVERE

MODULOVÉ

Modulové dvere sú návrhom pre tých, ktorí hľadajú produkt na mnoho rokov. Tieto modely sa vďaka svojej konštrukcii vyznačujú mimoriadnou trvalosťou a vysokými akustickými parametrami. Konštrukcia týchto dverí – známa aj ako rámová alebo 5-dielna – vychádza z dvoch zvislých rámov, hornej a spodnej priečnej dosky a výplni, vďaka čomu máte v rámci jednej kolekcie k dispozícii širokú škálu dizajnových variantov. Masívna stavba rámu zaručuje dobrú stabilitu, vďaka čomu sú modulové dvere mimoriadne odolné a pevné.





Corato 5 bez dosadacej plochy v dekore B476
zárubňa v dekore B490



MONTÁŽNE VIDEO
DOSTUPNÉ
NA NAŠOM
YOUTUBE KANÁLI

CENA

bez DPH / s DPH

ENDURO / PLUS / 3D	219,00 / 262,80
ECO-FORNIR / FORTE / LAMINOLACK	242,00 / 290,40

CENA (V EUR) ZA DVERE BEZ ZÁRUBNE A KLUČKY

MOŽNOSTI DVEROVÉHO KRÍDLA

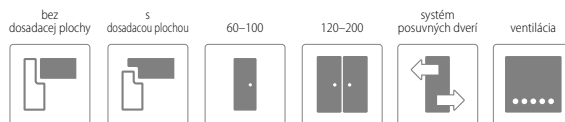

FAREBNOSŤ





KONŠTRUKCIA

- 1** vnútorná výplň: z dosky – hrúbka 22 mm
- 2** vnútorná výplň: drevenú alebo sklenenú výplň v závislosti od modelu – hrúbka 4 mm. V modeli 6 je výplň čierna matná B726.
- 3** rám je zhotovený z MDF dosky; spodnej vodorovnej priečky s výškou 400 mm, hornej vodorovnej priečky s výškou 350 mm
- 4** dekoračná fólia
 - bočné hrany a horná hrana sú fóliované
 - zvislé hrany krídel sú zaoblené (info – str. 120)
 - dvojkrídlové dvere sa skladajú z falcovej časti a protifalca (str. 120)
 - šírka jednokrídlových dverí: „60“ až „100“ / šírka dvojkrídlových dverí: „120“ až „200“



ŠTANDARDNÉ VYBAVENIE

falcové	<ul style="list-style-type: none"> • zámok s roztečou 72 mm pre obyčajný kľúč, WC zámok alebo zámok pre cylindrickú vložku • 3 pánty s možnosťou nastavenia
bezfalcové	<ul style="list-style-type: none"> • magnetický zámok s roztečou 90 mm pre obyčajný kľúč, 95 mm pre WC zámok a 85 mm pre cylindrickú vložku • 2 skryté pánty 3D nastaviteľné vo farbe saténový chróm

ZÁRUBNE

• [OB3] bloková (možnosť: krycou lištou 10 x 60 mm alebo 16 x 80 mm)	STR. 122
• [ORS1] nastaviteľná zárubňa pre falcové dvere s krycou lištou 60 mm	STR. 124
• [ORS8] nastaviteľná zárubňa pre falcové dvere s krycou lištou 80 mm	STR. 124
• [ORS7] nastaviteľná zárubňa pre bezfalcové dvere s krycou lištou 60 mm	STR. 126
• [ORS10] nastaviteľná zárubňa pre bezfalcové dvere s krycou lištou 80 mm	STR. 126
• [ORS4] nastaviteľná 90° zárubňa pre bezfalcové dvere s krycou lištou 80 mm	STR. 126

PRÍPLATKY K CENE DVERÍ

• zhotovenie krídla bez otvoru pre kľúč	bez príplatku
• príplatek za šírku „100“	21,00 / 25,20 (ks.)
• prídavný pánt v bezfalcových krídlach (dodáva sa so zárubňou)	40,00 / 48,00
• kryty na závesy (farby: chróm, chrómová satyna, zlatá, čierna) – sada pre 1 ks pántu	4,00 / 4,80 (kpl.)
• vetrací výrez	9,00 / 10,80
• ventilačné priechodky PVC	9,00 / 10,80 (kpl.)
• ventilačné priechodky kovové – oválne (chróm, zlatá)	70,00 / 84,00 (kpl.)
• ventilačné priechodky kovové – hranaté (chróm, nikel)	70,00 / 84,00 (kpl.)
• prevedenia krídla s ostrou hranou (systém posuvných dverí)	21,00 / 25,20
• prevedenia krídla v bezfalcovej verzii	21,00 / 25,20
• zhotovenie dvojkrídlových dverí	28,00 / 33,60
• cylindrická vložka 31/36 (31/31 v bezfalcovej verzii krídla)	11,00 / 13,20 (ks.)
• padajúce tesnenie do dverí do šírky „60“–„90“	70,00 / 84,00
• padajúce tesnenie do dverí do šírky „100“	77,00 / 92,40
• hliníkový prah do dverí do šírky „60“–„90“	30,00 / 36,00
• hliníkový prah do dverí do šírky „100“	35,00 / 42,00
Další informácie: vybavenie a doplnky	STR. 132–135

SKLO

lesklá strana skla sa nachádza na strane pántov



Artano 2 s dosadacou plochou v dekore B462



MONTÁŽNE VIDEO
DOSTUPNÉ
NA NAŠOM
YOUTUBE KANÁLI

CENA

	Artano bez DPH / s DPH	Aversa bez DPH / s DPH
ENDURO / PLUS / 3D	226,00 / 271,20	223,00 / 267,60
ECO-FORNIR / FORTE / LAMINOLACK	249,00 / 298,80	246,00 / 295,20

CENA (V EUR) ZA DVERE BEZ ZÁRUBNE A KLUČKY

MOŽNOSTI DVEROVÉHO KRÍDLA

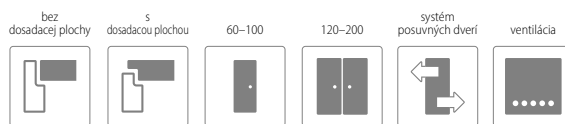

FAREBNOSŤ





KONŠTRUKCIA

- 1** vnútorná výplň: z dosky – hrúbka 16 mm
- 2** vnútorná výplň: drevenú alebo sklenenú výplň v závislosti od modelu – hrúbka 4 mm. V modeli Aversa 3 je výplň čierna matná B726.
- 3** rám je zhotovený z MDF dosky
- 4** dekoračná fólia
 - bočné hrany a horná hrana sú fóliované
 - zvislé hrany krídel sú zaoblené (info – str. 120)
 - dvojkrídlové dvere sa skladajú z falcovej časti a protifalca (str. 120)
 - šírka jednokrídlových dverí: „60“ až „100“ / šírka dvojkrídlových dverí: „120“ až „200“

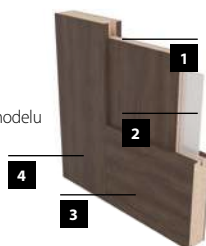

PRÍPLATKY K CENE DVERÍ

• zhotovenie krídla bez otvoru pre kľúč	bez príplatku
• príplatek za šírku „100“	21,00 / 25,20 (ks.)
• prídavný pánt v bezfalcových krídlach (dodáva sa so zárubňou)	40,00 / 48,00
• kryty na závesy (farby: chróm, chrómová satyna, zlatá, čierna) – sada pre 1 ks pántu	4,00 / 4,80 (kpl.)
• vetrací výrez	9,00 / 10,80
• ventilačné priedchodky PVC	9,00 / 10,80 (kpl.)
• ventilačné priedchodky kovové – oválne (chróm, zlatá)	70,00 / 84,00 (kpl.)
• ventilačné priedchodky kovové – hranaté (chróm, nikel)	70,00 / 84,00 (kpl.)
• prevedenia krídla s ostrou hranou (systém posuvných dverí)	21,00 / 25,20
• prevedenia krídla v bezfalcovej verzii	21,00 / 25,20
• zhotovenie dvojkrídlových dverí	28,00 / 33,60
• cylindrická vložka 31/36 (31/31 v bezfalcovej verzii krídla)	11,00 / 13,20 (ks.)
• padajúce tesnenie do dverí do šírky „60“–„90“	70,00 / 84,00
• padajúce tesnenie do dverí do šírky „100“	77,00 / 92,40
• hliníkový prah do dverí do šírky „60“–„90“	30,00 / 36,00
• hliníkový prah do dverí do šírky „100“	35,00 / 42,00
Další informácie: vybavenie a doplnky	STR. 132–135

ŠTANDARDNÉ VYBAVENIE

falcové	<ul style="list-style-type: none"> • zámok s roztečou 72 mm pre obyčajný kľúč, WC zámok alebo zámok pre cylindrickú vložku • 3 pánty s možnosťou nastavenia
bezfalcové	<ul style="list-style-type: none"> • magnetický zámok s roztečou 90 mm pre obyčajný kľúč, 95 mm pre WC zámok a 85 mm pre cylindrickú vložku • 2 skryté pánty 3D nastaviteľné vo farbe saténový chróm

ZÁRUBNE

• [OB3] bloková (možnosť: krycou lištou 10 x 60 mm alebo 16 x 80 mm)	STR. 122
• [ORS1] nastaviteľná zárubňa pre falcové dvere s krycou lištou 60 mm	STR. 124
• [ORS8] nastaviteľná zárubňa pre falcové dvere s krycou lištou 80 mm	STR. 124
• [ORS7] nastaviteľná zárubňa pre bezfalcové dvere s krycou lištou 60 mm	STR. 126
• [ORS10] nastaviteľná zárubňa pre bezfalcové dvere s krycou lištou 80 mm	STR. 126
• [ORS4] nastaviteľná 90° zárubňa pre bezfalcové dvere s krycou lištou 80 mm	STR. 126

SKLO

lesklá strana skla sa nachádza na strane pántov



satinato

bez príplatku

Mirror 2 bez dosadacej plochy v dekore B490



www.invadopl



MONTÁŽNE VIDEO
DOSTUPNÉ
NA NAŠOM
YOUTUBE KANÁLI

CENA

	bez DPH / s DPH
ENDURO / PLUS / 3D	276,00 / 331,20
ECO-FORNIR / FORTE / LAMINOLACK	299,00 / 358,80

CENA (V EUR) ZA DVERE BEZ ZÁRUBNE A KLUČKY

MOŽNOSTI DVEROVÉHO KRÍDLA

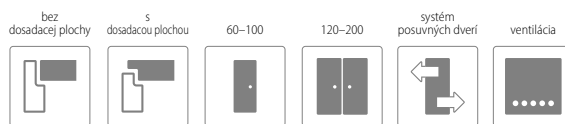

FAREBNOSŤ



Mirror 1 – zrkadlo zo strany zárubne



Mirror 1 – doska zo strany pántov



Mirror 2 – doska zo strany zárubne



Mirror 2 – zrkadlo zo strany pántov



KONŠTRUKCIA

- 1** vnútorná výplň: z dosky – hrúbka 6 mm
- 2** vnútorná výplň: zrkadlo v hrúbke 4 mm
- 3** rám je zhotovený z MDF dosky
- 4** dekoračná fólia

- bočné hrany a horná hrana sú fóliované
- zvislé hrany krídel sú zaoblené (info – str. 120)
- dvojkrídlové dvere sa skladajú z falcovej časti a protifalca (str. 120)
- šírka jednokrídlových dverí: „60“ až „100“ / šírka dvojkrídlových dverí: „120“ až „200“

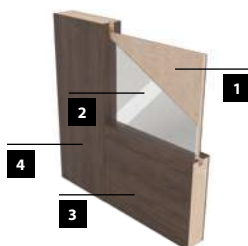

ŠTANDARDNÉ VYBAVENIE

falcové	
	<ul style="list-style-type: none"> • zámok s roztečou 72 mm pre obyčajný kľúč, WC zámok alebo zámok pre cylindrickú vložku • 3 pánty s možnosťou nastavenia
bezfalcové	
	<ul style="list-style-type: none"> • magnetický zámok s roztečou 90 mm pre obyčajný kľúč, 95 mm pre WC zámok a 85 mm pre cylindrickú vložku • 2 skryté pánty 3D nastaviteľné vo farbe saténový chróm

PRÍPLATKY K CENE DVERÍ

• zhotovenie krídla bez otvoru pre kľúč	bez príplatku
• príplatok za šírku „100“	21,00 / 25,20 (ks.)
• prídavný pánt v bezfalcových krídlach (dodáva sa so zárubňou)	40,00 / 48,00
• kryty na závesy (farby: chróm, chrómová satyna, zlatá, čierna) – sada pre 1 ks pántu	4,00 / 4,80 (kpl.)
• vetrací výrez	9,00 / 10,80
• ventilačné prechodky PVC	9,00 / 10,80 (kpl.)
• ventilačné prechodky kovové – oválne (chróm, zlatá)	70,00 / 84,00 (kpl.)
• ventilačné prechodky kovové – hranaté (chróm, nikel)	70,00 / 84,00 (kpl.)
• prevedenia krídla s ostrou hranou (systém posuvných dverí)	21,00 / 25,20
• prevedenia krídla v bezfalcovej verzii	21,00 / 25,20
• zhotovenie dvojkrídlových dverí	28,00 / 33,60
• cylindrická vložka 31/36 (31/31 v bezfalcovej verzii krídla)	11,00 / 13,20 (ks.)
• padajúce tesnenie do dverí do šírky „60“–„90“	70,00 / 84,00
• padajúce tesnenie do dverí do šírky „100“	77,00 / 92,40
• hliníkový prah do dverí do šírky „60“–„90“	30,00 / 36,00
• hliníkový prah do dverí do šírky „100“	35,00 / 42,00
Další informácie: vybavenie a doplnky	STR. 132–135

ZÁRUBNE

- **[OB3]** blokova (možnosť: krycou lištou 10 x 60 mm alebo 16 x 80 mm) **STR. 122**
- **[ORS1]** nastaviteľná zárubňa pre falcové dvere s krycou lištou 60 mm **STR. 124**
- **[ORS8]** nastaviteľná zárubňa pre falcové dvere s krycou lištou 80 mm **STR. 124**
- **[ORS7]** nastaviteľná zárubňa pre bezfalcové dvere s krycou lištou 60 mm **STR. 126**
- **[ORS10]** nastaviteľná zárubňa pre bezfalcové dvere s krycou lištou 80 mm **STR. 126**
- **[ORS4]** nastaviteľná 90° zárubňa pre bezfalcové dvere s krycou lištou 80 mm **STR. 126**

Lago 4 s dosadacou plochou v dekore B707



www.invadopl



MONTÁŽNE VIDEO
DOSTUPNÉ
NA NAŠOM
YOUTUBE KANÁLI

CENA

bez DPH / s DPH

ENDURO / PLUS / 3D	230,00 / 276,00
ECO-FORNIR / FORTE	253,00 / 303,60

CENA (V EUR) ZA DVERE BEZ ZÁRUBNE A KLÚČKY

MOŽNOSTI DVEROVÉHO KRÍDLA

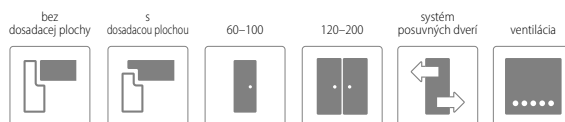

FAREBNOSŤ

ENDURO **



ENDURO 3D **



LAMINOLACK ****



ENDURO PLUS **



ECO-FORNIR FORTE ***

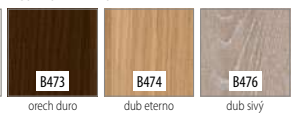

ECO-FORNIR CPL ***





KONŠTRUKCIA

- 1** vnútorná výplň: z dosky – hrúbka 22 mm
- 2** vnútorná výplň: drevenú alebo sklenenú výplň v závislosti od modelu – hrúbka 4 mm
- 3** rám je zhotovený z MDF dosky
- 4** dekoračná fólia
 - bočné hrany a horná hrana sú fóliované
 - zvislé hrany krídel sú zaoblené (info – str. 120)
 - dvojkrídlové dvere sa skladajú z falcovej časti a protifalca (str. 120)
 - šírka jednokrídlových dverí: „60“ až „100“ / šírka dvojkrídlových dverí: „120“ až „200“

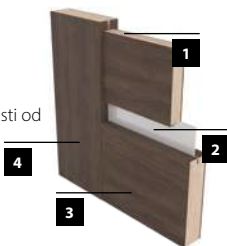

PRÍPLATKY K CENE DVERÍ

• zhotovenie krídla bez otvoru pre kľúč	bez príplatku
• príplatok za šírku „100“	21,00 / 25,20 (ks.)
• prídavný pánt v bezfalcových krídlach (dodáva sa so zárubňou)	40,00 / 48,00
• kryty na závesy (farby: chróm, chrómová satína, zlatá, čierna) – sada pre 1 ks pántu	4,00 / 4,80 (kpl.)
• vetrací výrez	9,00 / 10,80
• ventilačné prechodky PVC	9,00 / 10,80 (kpl.)
• ventilačné prechodky kovové – oválne (chróm, zlatá)	70,00 / 84,00 (kpl.)
• ventilačné prechodky kovové – hranaté (chróm, nikel)	70,00 / 84,00 (kpl.)
• prevedenia krídla s ostrou hranou (systém posuvných dverí)	21,00 / 25,20
• prevedenia krídla v bezfalcovej verzii	21,00 / 25,20
• zhotovenie dvojkrídlových dverí	28,00 / 33,60
• cylindrická vložka 31/36 (31/31 v bezfalcovej verzii krídla)	11,00 / 13,20 (ks.)
• padajúce tesnenie do dverí do šírky „60“–„90“	70,00 / 84,00
• padajúce tesnenie do dverí do šírky „100“	77,00 / 92,40
• hliníkový prah do dverí do šírky „60“–„90“	30,00 / 36,00
• hliníkový prah do dverí do šírky „100“	35,00 / 42,00
Další informácie: vybavenie a doplnky	STR. 132–135

ŠTANDARDNÉ VYBAVENIE

falcové	<ul style="list-style-type: none"> • zámok s roztečou 72 mm pre obyčajný kľúč, WC zámok alebo zámok pre cylindrickú vložku • 3 pánty s možnosťou nastavenia
bezfalcové	<ul style="list-style-type: none"> • magnetický zámok s roztečou 90 mm pre obyčajný kľúč, 95 mm pre WC zámok a 85 mm pre cylindrickú vložku • 2 skryté pánty 3D nastaviteľné vo farbe saténový chróm

ZÁRUBNE

• [OB3] blokova (možnosť: krycou lištou 10 x 60 mm alebo 16 x 80 mm)	STR. 122
• [ORS1] nastaviteľná zárubňa pre falcové dvere s krycou lištou 60 mm	STR. 124
• [ORS8] nastaviteľná zárubňa pre falcové dvere s krycou lištou 80 mm	STR. 124
• [ORS7] nastaviteľná zárubňa pre bezfalcové dvere s krycou lištou 60 mm	STR. 126
• [ORS10] nastaviteľná zárubňa pre bezfalcové dvere s krycou lištou 80 mm	STR. 126
• [ORS4] nastaviteľná 90° zárubňa pre bezfalcové dvere s krycou lištou 80 mm	STR. 126

SKLO

lesklá strana skla sa nachádza na strane pántov



Pasaro 4 s dosadacou plochou v dekore B706



MONTÁŽNE VIDEO
DOSTUPNÉ
NA NAŠOM
YOUTUBE KANÁLI

CENA

bez DPH / s DPH

ENDURO / PLUS / 3D	226,00 / 271,20
ECO-FORNIR / FORTE	249,00 / 298,80

CENA (V EUR) ZA DVERE BEZ ZÁRUBNE A KLUČKY

MOŽNOSTI DVEROVÉHO KRÍDLA

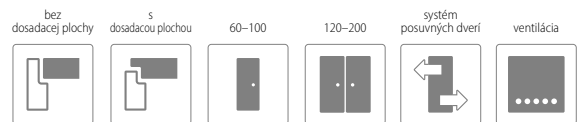

FAREBNOSŤ

ENDURO **



ENDURO 3D **



LAMINOLACK ****



ENDURO PLUS **



ECO-FORNIR FORTE ***

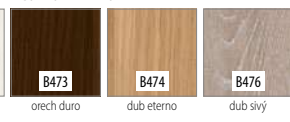

ECO-FORNIR CPL ***



Pasato 1



Pasato 2



Pasato 3



Pasato 4



KONŠTRUKCIA

- 1** vnútorná výplň: z dosky – hrúbka 22 mm
- 2** vnútorná výplň: drevenú alebo sklenenú výplň v závislosti od modelu – hrúbka 4 mm
- 3** rám je zhotovený z MDF dosky; spodnej vodorovnej priečky s výškou 400 mm, hornej vodorovnej priečky s výškou 350 mm
- 4** dekoračná fólia
 - bočné hrany a horná hrana sú fóliované
 - zvislé hrany krídel sú zaoblené (info – str. 120)
 - dvojkrídlové dvere sa skladajú z falcovej časti a protifalca (str. 120)
 - šírka jednokrídlových dverí: „60“ až „100“ / šírka dvojkrídlových dverí: „120“ až „200“

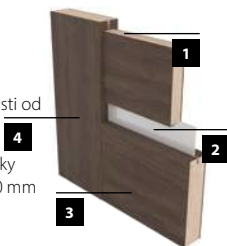

PRÍPLATKY K CENE DVERÍ

• zhotovenie krídla bez otvoru pre kľúč	bez príplatku
• príplatek za šírku „100“	21,00 / 25,20 (ks.)
• prídavný pánt v bezfalcových krídlach (dodáva sa so zárubňou)	40,00 / 48,00
• kryty na závesy (farby: chróm, chrómová satína, zlatá, čierna) – sada pre 1 ks pántu	4,00 / 4,80 (kpl.)
• vetrací výrez	9,00 / 10,80
• ventilačné priechodky PVC	9,00 / 10,80 (kpl.)
• ventilačné priechodky kovové – oválne (chróm, zlatá)	70,00 / 84,00 (kpl.)
• ventilačné priechodky kovové – hranaté (chróm, nikel)	70,00 / 84,00 (kpl.)
• prevedenia krídla s ostrou hranou (systém posuvných dverí)	21,00 / 25,20
• prevedenia krídla v bezfalcovej verzii	21,00 / 25,20
• zhotovenie dvojkrídlových dverí	28,00 / 33,60
• cylindrická vložka 31/36 (31/31 v bezfalcovej verzii krídla)	11,00 / 13,20 (ks.)
• padajúce tesnenie do dverí do šírky „60“–„90“	70,00 / 84,00
• padajúce tesnenie do dverí do šírky „100“	77,00 / 92,40
• hliníkový prah do dverí do šírky „60“–„90“	30,00 / 36,00
• hliníkový prah do dverí do šírky „100“	35,00 / 42,00
Další informácie: vybavenie a doplnky	STR. 132–135

ŠTANDARDNÉ VYBAVENIE

falcové	<ul style="list-style-type: none"> • zámok s roztečou 72 mm pre obyčajný kľúč, WC zámok alebo zámok pre cylindrickú vložku • 3 pánty s možnosťou nastavenia
bezfalcové	<ul style="list-style-type: none"> • magnetický zámok s roztečou 90 mm pre obyčajný kľúč, 95 mm pre WC zámok a 85 mm pre cylindrickú vložku • 2 skryté pánty 3D nastaviteľné vo farbe saténový chróm

ZÁRUBNE

• [OB3] bloková (možnosť: krycou lištou 10 x 60 mm alebo 16 x 80 mm)	STR. 122
• [ORS1] nastaviteľná zárubňa pre falcové dvere s krycou lištou 60 mm	STR. 124
• [ORS8] nastaviteľná zárubňa pre falcové dvere s krycou lištou 80 mm	STR. 124
• [ORS7] nastaviteľná zárubňa pre bezfalcové dvere s krycou lištou 60 mm	STR. 126
• [ORS10] nastaviteľná zárubňa pre bezfalcové dvere s krycou lištou 80 mm	STR. 126
• [ORS4] nastaviteľná 90° zárubňa pre bezfalcové dvere s krycou lištou 80 mm	STR. 126

SKLO

lesklá strana skla sa nachádza na strane pántov



Vinadio 2 s dosadacou plochou v dekore B490



www.invadopl



MONTÁŽNE VIDEO
DOSTUPNÉ
NA NAŠOM
YOUTUBE KANÁLI

CENA

bez DPH / s DPH

ENDURO / PLUS / 3D	212,00 / 254,40
ECO-FORNIR / FORTE	235,00 / 282,00

CENA (V EUR) ZA DVERE BEZ ZÁRUBNE A KLUČKY

MOŽNOSTI DVEROVÉHO KRÍDLA

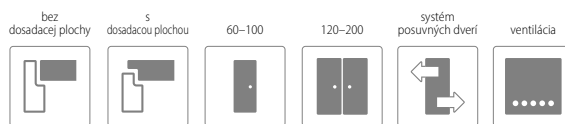

FAREBNOSŤ

ENDURO **



ENDURO 3D **



LAMINOLACK ****



ENDURO PLUS **



ECO-FORNIR FORTE ***

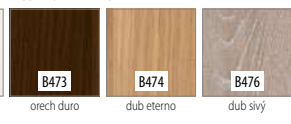

ECO-FORNIR CPL ***

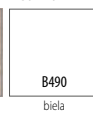

Vinadio 1



Vinadio 2



Vinadio 3



KONŠTRUKCIA

- 1** vnútorná výplň: z dosky – hrúbka 22 mm
- 2** vnútorná výplň: drevenú alebo sklenenú výplň v závislosti od modelu – hrúbka 4 mm
- 3** rám je zhotovený z MDF dosky
- 4** dekoračná fólia
 - bočné hrany a horná hrana sú fóliované
 - zvislé hrany krídel sú zaoblené (info – str. 120)
 - dvojkrídlové dvere sa skladajú z falcovej časti a protifalca (str. 120)
 - šírka jednokrídlových dverí: „60“ až „100“ / šírka dvojkrídlových dverí: „120“ až „200“

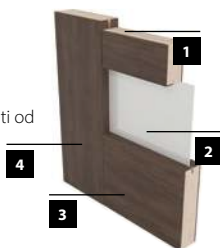

PRÍPLATKY K CENE DVERÍ

• zhotovenie krídla bez otvoru pre kľúč	bez príplatku
• príplatek za šírku „100“	21,00 / 25,20 (ks.)
• prídavný pánt v bezfalcových krídlach (dodáva sa so zárubňou)	40,00 / 48,00
• kryty na závesy (farby: chróm, chrómová satyna, zlatá, čierna) – sada pre 1 ks pántu	4,00 / 4,80 (kpl.)
• vetrací výrez	9,00 / 10,80
• ventilačné priedochky PVC	9,00 / 10,80 (kpl.)
• ventilačné priedochky kovové – oválne (chróm, zlatá)	70,00 / 84,00 (kpl.)
• ventilačné priedochky kovové – hranaté (chróm, nikel)	70,00 / 84,00 (kpl.)
• prevedenia krídla s ostrou hranou (systém posuvných dverí)	21,00 / 25,20
• prevedenia krídla v bezfalcovej verzii	21,00 / 25,20
• zhotovenie dvojkrídlových dverí	28,00 / 33,60
• cylindrická vložka 31/36 (31/31 v bezfalcovej verzii krídla)	11,00 / 13,20 (ks.)
• padajúce tesnenie do dverí do šírky „60“–„90“	70,00 / 84,00
• padajúce tesnenie do dverí do šírky „100“	77,00 / 92,40
• hliníkový prah do dverí do šírky „60“–„90“	30,00 / 36,00
• hliníkový prah do dverí do šírky „100“	35,00 / 42,00
Další informácie: vybavenie a doplnky	STR. 132–135

ŠTANDARDNÉ VYBAVENIE

falcové	<ul style="list-style-type: none"> • zámok s roztečou 72 mm pre obyčajný kľúč, WC zámok alebo zámok pre cylindrickú vložku • 3 pánty s možnosťou nastavenia
bezfalcové	<ul style="list-style-type: none"> • magnetický zámok s roztečou 90 mm pre obyčajný kľúč, 95 mm pre WC zámok a 85 mm pre cylindrickú vložku • 2 skryté pánty 3D nastaviteľné vo farbe saténový chróm

ZÁRUBNE

• [OB3] bloková (možnosť: krycou lištou 10 x 60 mm alebo 16 x 80 mm)	STR. 122
• [ORS1] nastaviteľná zárubňa pre falcové dvere s krycou lištou 60 mm	STR. 124
• [ORS8] nastaviteľná zárubňa pre falcové dvere s krycou lištou 80 mm	STR. 124
• [ORS7] nastaviteľná zárubňa pre bezfalcové dvere s krycou lištou 60 mm	STR. 126
• [ORS10] nastaviteľná zárubňa pre bezfalcové dvere s krycou lištou 80 mm	STR. 126
• [ORS4] nastaviteľná 90° zárubňa pre bezfalcové dvere s krycou lištou 80 mm	STR. 126

SKLO

lesklá strana skla sa nachádza na strane pántov



Fossano 5 bez dosadacej plochy v dekore B598



www.invadopl.pl



MONTÁŽNE VIDEO
DOSTUPNÉ
NA NAŠOM
YOUTUBE KANÁLI

CENA

bez DPH / s DPH

ENDURO / PLUS / 3D	212,00 / 254,40
ECO-FORNIR / FORTE	235,00 / 282,00

CENA (V EUR) ZA DVERE BEZ ZÁRUBNE A KLUČKY

MOŽNOSTI DVEROVÉHO KRÍDLA

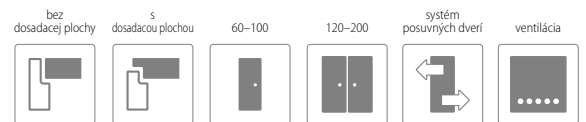

FAREBNOSŤ

ENDURO **



ENDURO 3D **



LAMINOLACK ****



ENDURO PLUS **



ECO-FORNIR FORTE ***

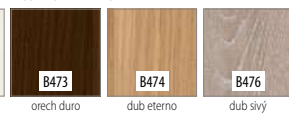

ECO-FORNIR CPL ***





KONŠTRUKCIA

- 1** vnútorná výplň: z dosky – hrúbka 22 mm
- 2** vnútorná výplň: drevenú alebo sklenenú výplň v závislosti od modelu – hrúbka 4 mm
- 3** rám je zhotovený z MDF dosky
- 4** dekoračná fólia
 - bočné hrany a horná hrana sú fóliované
 - zvislé hrany krídel sú zaoblené (info – str. 120)
 - dvojkrídlové dvere sa skladajú z falcovej časti a protifalca (str. 120)
 - šírka jednokrídlových dverí: „60“ až „100“ / šírka dvojkrídlových dverí: „120“ až „200“

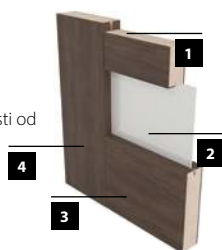

ŠTANDARDNÉ VYBAVENIE

falcové	bezfalcové
<ul style="list-style-type: none"> • zámok s roztečou 72 mm pre obyčajný kľúč, WC zámok alebo zámok pre cylindrickú vložku • 3 pánty s možnosťou nastavenia 	<ul style="list-style-type: none"> • magnetický zámok s roztečou 90 mm pre obyčajný kľúč, 95 mm pre WC zámok a 85 mm pre cylindrickú vložku • 2 skryté pánty 3D nastaviteľné vo farbe saténový chróm

PRÍPLATKY K CENE DVERÍ

• zhotovenie krídla bez otvoru pre kľúč	bez príplatku
• príplatek za šírku „100“	21,00 / 25,20 (ks.)
• prídavný pánt v bezfalcových krídlach (dodáva sa so zárubňou)	40,00 / 48,00
• kryty na závesy (farby: chróm, chrómová satyna, zlatá, čierna) – sada pre 1 ks pántu	4,00 / 4,80 (kpl.)
• vetrací výrez	9,00 / 10,80
• ventilačné priedochky PVC	9,00 / 10,80 (kpl.)
• ventilačné priedochky kovové – oválne (chróm, zlatá)	70,00 / 84,00 (kpl.)
• ventilačné priedochky kovové – hranaté (chróm, nikel)	70,00 / 84,00 (kpl.)
• prevedenia krídla s ostrou hranou (systém posuvných dverí)	21,00 / 25,20
• prevedenia krídla v bezfalcovej verzii	21,00 / 25,20
• zhotovenie dvojkrídlových dverí	28,00 / 33,60
• cylindrická vložka 31/36 (31/31 v bezfalcovej verzii krídla)	11,00 / 13,20 (ks.)
• padajúce tesnenie do dverí do šírky „60“–„90“	70,00 / 84,00
• padajúce tesnenie do dverí do šírky „100“	77,00 / 92,40
• hliníkový prah do dverí do šírky „60“–„90“	30,00 / 36,00
• hliníkový prah do dverí do šírky „100“	35,00 / 42,00
Další informácie: vybavenie a doplnky	STR. 132–135

ZÁRUBNE

• [OB3] bloková (možnosť: krycou lištou 10 x 60 mm alebo 16 x 80 mm)	STR. 122
• [ORS1] nastaviteľná zárubňa pre falcové dvere s krycou lištou 60 mm	STR. 124
• [ORS8] nastaviteľná zárubňa pre falcové dvere s krycou lištou 80 mm	STR. 124
• [ORS7] nastaviteľná zárubňa pre bezfalcové dvere s krycou lištou 60 mm	STR. 126
• [ORS10] nastaviteľná zárubňa pre bezfalcové dvere s krycou lištou 80 mm	STR. 126
• [ORS4] nastaviteľná 90° zárubňa pre bezfalcové dvere s krycou lištou 80 mm	STR. 126

SKLO

lesklá strana skla sa nachádza na strane pántov



Imperia 2 s dosadacou plochou v dekore B598



MONTÁŽNE VIDEO
DOSTUPNÉ
NA NAŠOM
YOUTUBE KANÁLI

CENA

	bez DPH / s DPH
ENDURO / PLUS / 3D	222,00 / 266,40
ECO-FORNIR / FORTE / LAMINOLACK	244,00 / 292,80

CENA (V EUR) ZA DVERE BEZ ZÁRUBNE A KLUČKY

MOŽNOSTI DVEROVÉHO KRÍDLA

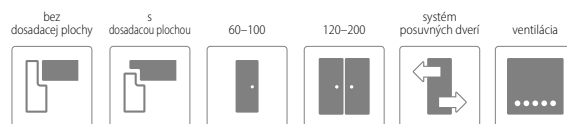

FAREBNOSŤ





KONŠTRUKCIA

- 1** vnútorná výplň: z dosky – hrúbka 22 mm
- 2** vnútorná výplň: drevenú alebo sklenenú výplň v závislosti od modelu – hrúbka 4 mm
- 3** rám je zhotovený z MDF dosky; spodnej vodorovnej priečky s výškou 400 mm, hornej vodorovnej priečky s výškou 350 mm
- 4** dekoračná fólia
 - bočné hrany a horná hrana sú fóliované
 - zvislé hrany krídel sú zaoblené (info – str. 120)
 - dvojkrídlové dvere sa skladajú z falcovej časti a protifalca (str. 120)
 - šírka jednokrídlových dverí: „60“ až „100“ / šírka dvojkrídlových dverí: „120“ až „200“

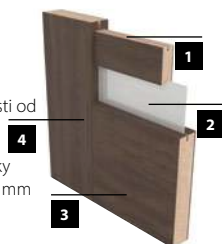

PRÍPLATKY K CENE DVERÍ

• zhotovenie krídla bez otvoru pre kľúč	bez príplatku
• príplatok za šírku „100“	21,00 / 25,20 (ks.)
• prídavný pánt v bezfalcových krídlach (dodáva sa so zárubňou)	40,00 / 48,00
• kryty na závesy (farby: chróm, chrómová satyna, zlatá, čierna) – sada pre 1 ks pántu	4,00 / 4,80 (kpl.)
• vetrací výrez	9,00 / 10,80
• ventilačné priechodky PVC	9,00 / 10,80 (kpl.)
• ventilačné priechodky kovové – oválne (chróm, zlatá)	70,00 / 84,00 (kpl.)
• ventilačné priechodky kovové – hranaté (chróm, nikel)	70,00 / 84,00 (kpl.)
• prevedenia krídla s ostrou hranou (systém posuvných dverí)	21,00 / 25,20
• prevedenia krídla v bezfalcovej verzii	21,00 / 25,20
• zhotovenie dvojkrídlových dverí	28,00 / 33,60
• cylindrická vložka 31/36 (31/31 v bezfalcovej verzii krídla)	11,00 / 13,20 (ks.)
• padajúce tesnenie do dverí do šírky „60“–„90“	70,00 / 84,00
• padajúce tesnenie do dverí do šírky „100“	77,00 / 92,40
• hliníkový prah do dverí do šírky „60“–„90“	30,00 / 36,00
• hliníkový prah do dverí do šírky „100“	35,00 / 42,00
Další informácie: vybavenie a doplnky	STR. 132–135

ŠTANDARDNÉ VYBAVENIE

falcové	<ul style="list-style-type: none"> • zámok s roztečou 72 mm pre obyčajný kľúč, WC zámok alebo zámok pre cylindrickú vložku • 3 pánty s možnosťou nastavenia
bezfalcové	<ul style="list-style-type: none"> • magnetický zámok s roztečou 90 mm pre obyčajný kľúč, 95 mm pre WC zámok a 85 mm pre cylindrickú vložku • 2 skryté pánty 3D nastaviteľné vo farbe saténový chróm

ZÁRUBNE

• [OB3] bloková (možnosť: krycou lištou 10 x 60 mm alebo 16 x 80 mm)	STR. 122
• [ORS1] nastaviteľná zárubňa pre falcové dvere s krycou lištou 60 mm	STR. 124
• [ORS8] nastaviteľná zárubňa pre falcové dvere s krycou lištou 80 mm	STR. 124
• [ORS7] nastaviteľná zárubňa pre bezfalcové dvere s krycou lištou 60 mm	STR. 126
• [ORS10] nastaviteľná zárubňa pre bezfalcové dvere s krycou lištou 80 mm	STR. 126
• [ORS4] nastaviteľná 90° zárubňa pre bezfalcové dvere s krycou lištou 80 mm	STR. 126

SKLO

lesklá strana skla sa nachádza na strane pántov



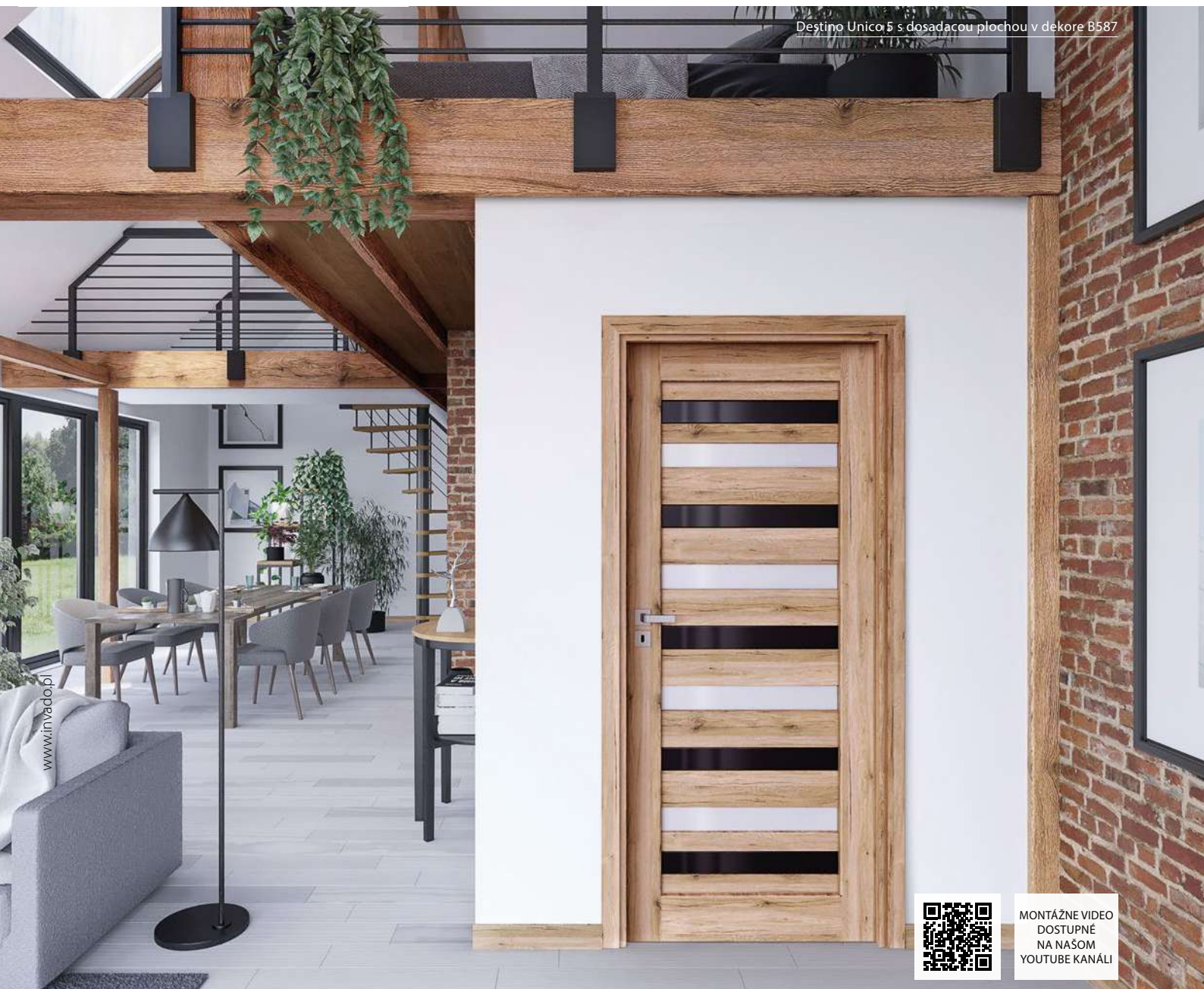

Destino Unico 5 s dosadacou plochou v dekore B587



MONTÁŽNE VIDEO
DOSTUPNÉ
NA NAŠOM
YOUTUBE KANÁLI

CENA

bez DPH / s DPH

ENDURO / PLUS / 3D	267,00 / 320,40
ECO-FORNIR / FORTE	290,00 / 348,00

CENA (V EUR) ZA DVERE BEZ ZÁRUBNE A KLUČKY

MOŽNOSTI DVEROVÉHO KRÍDLA

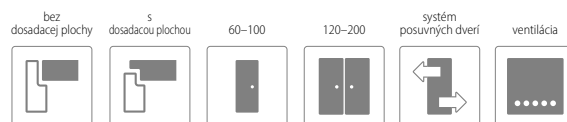

FAREBNOSŤ

ENDURO **



ENDURO 3D **



LAMINOLACK ****

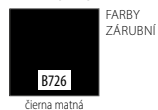

ENDURO PLUS **



ECO-FORNIR FORTE ***

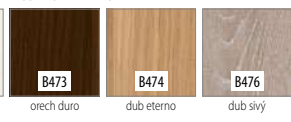

ECO-FORNIR CPL ***





Jedna z najobľúbenejších kolekcií dverí INVADO – DESTINO UNICO bola ocenená „Zlatou medailou“. Tieto krídla predstavujú odvážnu kombináciu farieb, ktorá umožňuje vytvárať s rozmachom prekvapivé, štylizované interiéry.

Preto sme nemali žiadne pochybnosti o tom, aby sme práve tieto dvere prihlásili do prestížnej súťaže „Zlatá medaila“ organizovanej v rámci Medzinárodného poznateľného veľtrhu BUDMA „Zlatá medaila“ MPV je jedna z najznámejších cien na poľskom trhu, ktorá je udeľovaná inovatívnym výrobkom najvyššej kvality. Sme na ňu pyšní a ďakujeme všetkým, ktorí sa podieľali na výrobe a predaji dverí Destino Unico.

KONŠTRUKCIA

- 1** vnútorná výplň: drevenú alebo sklenenú výplň v závislosti od modelu – hrúbka 4 mm
- 2** vnútorná výplň: z dosky – hrúbka 22 mm
- 3** rám je zhotovený z MDF dosky
- 4** sklenené výplne 80 mm – výplň vo zvolenom farebnom odtieni
- 5** dekoračná fólia
 - bočné hrany a horná hrana sú fóliované
 - zvislé hrany krídel sú zaoblené (info – str. 120)
 - dvojkrídlové dvere sa skladajú z falcovej časti a protifalca (str. 120)
 - šírka jednokrídlových dverí: „60“ až „100“ / šírka dvojkrídlových dverí: „120“ až „200“



PRÍPLATKY K CENE DVERÍ

• zhotovenie krídla bez otvoru pre kľúč	bez príplatku
• príplatok za šírku „100“	21,00 / 25,20 (ks.)
• prídavný pánt v bezfalcových krídlach (dodáva sa so zárubňou)	40,00 / 48,00
• kryty na závesy (farby: chróm, chrómová satína, zlatá, čierna) – sada pre 1 ks pántu	4,00 / 4,80 (kpl.)
• vetrací výrez	9,00 / 10,80
• ventilačné priechodky PVC	9,00 / 10,80 (kpl.)
• ventilačné priechodky kovové – oválne (chróm, zlatá)	70,00 / 84,00 (kpl.)
• ventilačné priechodky kovové – hranaté (chróm, nikel)	70,00 / 84,00 (kpl.)
• prevedenia krídla s ostrou hranou (systém posuvných dverí)	21,00 / 25,20
• prevedenia krídla v bezfalcovej verzii	21,00 / 25,20
• zhotovenie dvojkrídlových dverí	28,00 / 33,60
• cylindrická vložka 31/36 (31/31 v bezfalcovej verzii krídla)	11,00 / 13,20 (ks.)
• padajúce tesnenie do dverí do šírky „60“–„90“	70,00 / 84,00
• padajúce tesnenie do dverí do šírky „100“	77,00 / 92,40
• hliníkový prah do dverí do šírky „60“–„90“	30,00 / 36,00
• hliníkový prah do dverí do šírky „100“	35,00 / 42,00
Další informácie: vybavenie a doplnky	STR. 132–135

ŠTANDARDNÉ VYBAVENIE

falcové	<ul style="list-style-type: none"> • zámok s roztečou 72 mm pre obyčajný kľúč, WC zámok alebo zámok pre cylindrickú vložku • 3 pánty s možnosťou nastavenia
bezfalcové	<ul style="list-style-type: none"> • magnetický zámok s roztečou 90 mm pre obyčajný kľúč, 95 mm pre WC zámok a 85 mm pre cylindrickú vložku • 2 skryté pánty 3D nastaviteľné vo farbe saténový chróm

ZÁRUBNE

• [OB3] bloková (možnosť: krycou lištou 10 x 60 mm alebo 16 x 80 mm)	STR. 122
• [ORS1] nastaviteľná zárubňa pre falcové dvere s krycou lištou 60 mm	STR. 124
• [ORS8] nastaviteľná zárubňa pre falcové dvere s krycou lištou 80 mm	STR. 124
• [ORS7] nastaviteľná zárubňa pre bezfalcové dvere s krycou lištou 60 mm	STR. 126
• [ORS10] nastaviteľná zárubňa pre bezfalcové dvere s krycou lištou 80 mm	STR. 126
• [ORS4] nastaviteľná 90° zárubňa pre bezfalcové dvere s krycou lištou 80 mm	STR. 126

SKLO

lesklá strana skla sa nachádza na strane pántov



Livata 1 bez dosadacej plochy v dekore B597



www.invadopl



MONTÁŽNE VIDEO
DOSTUPNÉ
NA NAŠOM
YOUTUBE KANÁLI

CENA

bez DPH / s DPH

ENDURO / PLUS / 3D	222,00 / 266,40
ECO-FORNIR / FORTE	244,00 / 292,80

CENA (V EUR) ZA DVERE BEZ ZÁRUBNE A KLUČKY

MOŽNOSTI DVEROVÉHO KRÍDLA

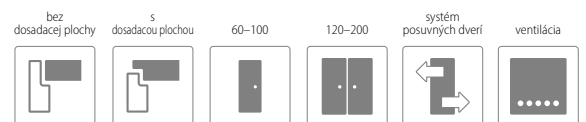

FAREBNOSŤ

ENDURO **



ENDURO 3D **



LAMINOLACK ****



ENDURO PLUS **



ECO-FORNIR FORTE ***

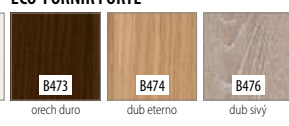

ECO-FORNIR CPL ***



Livata 1



Livata 2



Livata 3



Livata 4



KONŠTRUKCIA

- 1** vnútorná výplň: z dosky – hrúbka 22 mm
- 2** vnútorná výplň: drevenú alebo sklenenú výplň v závislosti od modelu – hrúbka 4 mm
- 3** rám je zhotovený z MDF dosky
- 4** dekoračná fólia
 - bočné hrany a horná hrana sú fóliované
 - zvislé hrany krídel sú zaoblené (info – str. 120)
 - dvojkrídlové dvere sa skladajú z falcovej časti a protifalca (str. 120)
 - šírka jednokrídlových dverí: „60“ až „100“ / šírka dvojkrídlových dverí: „120“ až „200“



PRÍPLATKY K CENE DVERÍ

• zhotovenie krídla bez otvoru pre kľúč	bez príplatku
• príplatok za šírku „100“	21,00 / 25,20 (ks.)
• prídavný pánt v bezfalcových krídlach (dodáva sa so zárubňou)	40,00 / 48,00
• kryty na závesy (farby: chróm, chrómová satyna, zlatá, čierna) – sada pre 1 ks pántu	4,00 / 4,80 (kpl.)
• vetrací výrez	9,00 / 10,80
• ventilačné priedochky PVC	9,00 / 10,80 (kpl.)
• ventilačné priedochky kovové – oválne (chróm, zlatá)	70,00 / 84,00 (kpl.)
• ventilačné priedochky kovové – hranaté (chróm, nikel)	70,00 / 84,00 (kpl.)
• prevedenia krídla s ostrou hranou (systém posuvných dverí)	21,00 / 25,20
• prevedenia krídla v bezfalcovej verzii	21,00 / 25,20
• zhotovenie dvojkrídlových dverí	28,00 / 33,60
• cylindrická vložka 31/36 (31/31 v bezfalcovej verzii krídla)	11,00 / 13,20 (ks.)
• padajúce tesnenie do dverí do šírky „60“–„90“	70,00 / 84,00
• padajúce tesnenie do dverí do šírky „100“	77,00 / 92,40
• hliníkový prah do dverí do šírky „60“–„90“	30,00 / 36,00
• hliníkový prah do dverí do šírky „100“	35,00 / 42,00
Další informácie: vybavenie a doplnky	STR. 132–135

ŠTANDARDNÉ VYBAVENIE

falcové	<ul style="list-style-type: none"> • zámok s roztečou 72 mm pre obyčajný kľúč, WC zámok alebo zámok pre cylindrickú vložku • 3 pánty s možnosťou nastavenia
bezfalcové	<ul style="list-style-type: none"> • magnetický zámok s roztečou 90 mm pre obyčajný kľúč, 95 mm pre WC zámok a 85 mm pre cylindrickú vložku • 2 skryté pánty 3D nastaviteľné vo farbe saténový chróm

ZÁRUBNE

• [OB3] bloková (možnosť: krycou lištou 10 x 60 mm alebo 16 x 80 mm)	STR. 122
• [ORS1] nastaviteľná zárubňa pre falcové dvere s krycou lištou 60 mm	STR. 124
• [ORS8] nastaviteľná zárubňa pre falcové dvere s krycou lištou 80 mm	STR. 124
• [ORS7] nastaviteľná zárubňa pre bezfalcové dvere s krycou lištou 60 mm	STR. 126
• [ORS10] nastaviteľná zárubňa pre bezfalcové dvere s krycou lištou 80 mm	STR. 126
• [ORS4] nastaviteľná 90° zárubňa pre bezfalcové dvere s krycou lištou 80 mm	STR. 126

SKLO

lesklá strana skla sa nachádza na strane pántov



bez príplatku

Versano 6 s dosadacou plochou v dekore B490



www.invado.pl



MONTÁŽNE VIDEO
DOSTUPNÉ
NA NAŠOM
YOUTUBE KANÁLI

CENA

bez DPH / s DPH

ENDURO / PLUS / 3D	222,00 / 266,40
ECO-FORNIR / FORTE	244,00 / 292,80

CENA (V EUR) ZA DVERE BEZ ZÁRUBNE A KLUČKY

MOŽNOSTI DVEROVÉHO KRÍDLA



FAREBNOSŤ

ENDURO **



ENDURO 3D **



LAMINOLACK ****



ENDURO PLUS **



ECO-FORNIR FORTE ***

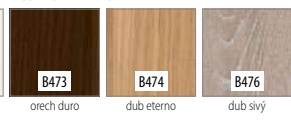

ECO-FORNIR CPL ***





KONŠTRUKCIA

- 1** vnútorná výplň: z dosky – hrúbka 22 mm
- 2** vnútorná výplň: drevenú alebo sklenenú výplň v závislosti od modelu – hrúbka 4 mm
- 2** rám je zhotovený z MDF dosky; spodnej vodorovnej priečky s výškou 400 mm, hornej vodorovnej priečky s výškou 350 mm
- 4** dekoračná fólia
 - bočné hrany a horná hrana sú fóliované
 - zvislé hrany krídel sú zaoblené (info – str. 120)
 - dvojkrídlové dvere sa skladajú z falcovej časti a protifalca (str. 120)
 - šírka jednokrídlových dverí: „60“ až „100“ / šírka dvojkrídlových dverí: „120“ až „200“

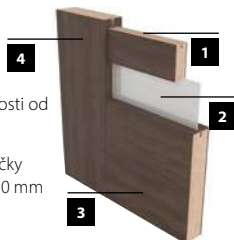

ŠTANDARDNÉ VYBAVENIE

falcové	<ul style="list-style-type: none"> • zámok s roztečou 72 mm pre obyčajný kľúč, WC zámok alebo zámok pre cylindrickú vložku • 3 pánty s možnosťou nastavenia
bezfalcové	<ul style="list-style-type: none"> • magnetický zámok s roztečou 90 mm pre obyčajný kľúč, 95 mm pre WC zámok a 85 mm pre cylindrickú vložku • 2 skryté pánty 3D nastaviteľné vo farbe saténový chróm

ZÁRUBNE

• [OB3] bloková (možnosť: krycou lištou 10 x 60 mm alebo 16 x 80 mm)	STR. 122
• [ORS1] nastaviteľná zárubňa pre falcové dvere s krycou lištou 60 mm	STR. 124
• [ORS8] nastaviteľná zárubňa pre falcové dvere s krycou lištou 80 mm	STR. 124
• [ORS7] nastaviteľná zárubňa pre bezfalcové dvere s krycou lištou 60 mm	STR. 126
• [ORS10] nastaviteľná zárubňa pre bezfalcové dvere s krycou lištou 80 mm	STR. 126
• [ORS4] nastaviteľná 90° zárubňa pre bezfalcové dvere s krycou lištou 80 mm	STR. 126

PRÍPLATKY K CENE DVERÍ

• zhotovenie krídla bez otvoru pre kľúč	bez príplatku
• príplatek za šírku „100“	21,00 / 25,20 (ks.)
• prídavný pánt v bezfalcových krídlach (dodáva sa so zárubňou)	40,00 / 48,00
• kryty na závesy (farby: chróm, chrómová satyna, zlatá, čierna) – sada pre 1 ks pántu	4,00 / 4,80 (kpl.)
• vetrací výrez	9,00 / 10,80
• ventilačné priechodky PVC	9,00 / 10,80 (kpl.)
• ventilačné priechodky kovové – oválne (chróm, zlatá)	70,00 / 84,00 (kpl.)
• ventilačné priechodky kovové – hranaté (chróm, nikel)	70,00 / 84,00 (kpl.)
• prevedenia krídla s ostrou hranou (systém posuvných dverí)	21,00 / 25,20
• prevedenia krídla v bezfalcovej verzii	21,00 / 25,20
• zhotovenie dvojkrídlových dverí	28,00 / 33,60
• cylindrická vložka 31/36 (31/31 v bezfalcovej verzii krídla)	11,00 / 13,20 (ks.)
• padajúce tesnenie do dverí do šírky „60“–„90“	70,00 / 84,00
• padajúce tesnenie do dverí do šírky „100“	77,00 / 92,40
• hliníkový prah do dverí do šírky „60“–„90“	30,00 / 36,00
• hliníkový prah do dverí do šírky „100“	35,00 / 42,00
Další informácie: vybavenie a doplnky	STR. 132–135

SKLO

lesklá strana skla sa nachádza na strane pántov



Nogaro 2 bez dosadacej plochy v dekore B708



MONTÁŽNE VIDEO
DOSTUPNÉ
NA NAŠOM
YOUTUBE KANÁLI

CENA

	bez DPH / s DPH
ENDURO / PLUS / 3D	222,00 / 266,40
ECO-FORNIR / FORTE / LAMINOLACK	244,00 / 292,80

CENA (V EUR) ZA DVERE BEZ ZÁRUBNE A KLUČKY

MOŽNOSTI DVEROVÉHO KRÍDLA

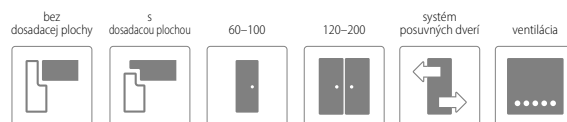

FAREBNOSŤ





KONŠTRUKCIA

- 1** vnútorná výplň: z dosky – hrúbka 22 mm
- 2** vnútorná výplň: drevenú alebo sklenenú výplň v závislosti od modelu – hrúbka 4 mm
- 3** rám je zhotovený z MDF dosky
- 4** dekoračná fólia
 - bočné hrany a horná hrana sú fóliované
 - zvislé hrany krídel sú zaoblené (info – str. 120)
 - dvojkrídlové dvere sa skladajú z falcovej časti a protifalca (str. 120)
 - šírka jednokrídlových dverí: „60“ až „100“ / šírka dvojkrídlových dverí: „120“ až „200“

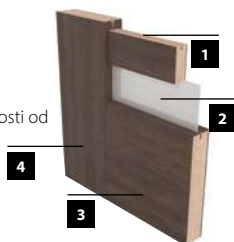

PRÍPLATKY K CENE DVERÍ

	bez príplatku
• zhotovenie krídla bez otvoru pre kľúč	
• príplatok za šírku „100“	21,00 / 25,20 (ks.)
• prídavný pánt v bezfalcových krídlach (dodáva sa so zárubňou)	40,00 / 48,00
• kryty na závesy (farby: chróm, chrómová satyna, zlatá, čierna) – sada pre 1 ks pántu	4,00 / 4,80 (kpl.)
• vetrací výrez	9,00 / 10,80
• ventilačné priedochky PVC	9,00 / 10,80 (kpl.)
• ventilačné priedochky kovové – oválne (chróm, zlatá)	70,00 / 84,00 (kpl.)
• ventilačné priedochky kovové – hranaté (chróm, nikel)	70,00 / 84,00 (kpl.)
• prevedenia krídla s ostrou hranou (systém posuvných dverí)	21,00 / 25,20
• prevedenia krídla v bezfalcovej verzii	21,00 / 25,20
• zhotovenie dvojkrídlových dverí	28,00 / 33,60
• cylindrická vložka 31/36 (31/31 v bezfalcovej verzii krídla)	11,00 / 13,20 (ks.)
• padajúce tesnenie do dverí do šírky „60“–„90“	70,00 / 84,00
• padajúce tesnenie do dverí do šírky „100“	77,00 / 92,40
• hliníkový prah do dverí do šírky „60“–„90“	30,00 / 36,00
• hliníkový prah do dverí do šírky „100“	35,00 / 42,00
Další informácie: vybavenie a doplnky	STR. 132–135

ŠTANDARDNÉ VYBAVENIE

falcové	
	• zámok s roztečou 72 mm pre obyčajný kľúč, WC zámok alebo zámok pre cylindrickú vložku
	• 3 pánty s možnosťou nastavenia
bezfalcové	
	• magnetický zámok s roztečou 90 mm pre obyčajný kľúč, 95 mm pre WC zámok a 85 mm pre cylindrickú vložku
	• 2 skryté pánty 3D nastaviteľné vo farbe saténový chróm

ZÁRUBNE

• [OB3] blokova (možnosť: krycou lištou 10 x 60 mm alebo 16 x 80 mm)	STR. 122
• [ORS1] nastaviteľná zárubňa pre falcové dvere s krycou lištou 60 mm	STR. 124
• [ORS8] nastaviteľná zárubňa pre falcové dvere s krycou lištou 80 mm	STR. 124
• [ORS7] nastaviteľná zárubňa pre bezfalcové dvere s krycou lištou 60 mm	STR. 126
• [ORS10] nastaviteľná zárubňa pre bezfalcové dvere s krycou lištou 80 mm	STR. 126
• [ORS4] nastaviteľná 90° zárubňa pre bezfalcové dvere s krycou lištou 80 mm	STR. 126

SKLO

lesklá strana skla sa nachádza na strane pántov



Tamparo 2 s dosadacou plochou v dekore B708



www.invadopl



MONTÁŽNE VIDEO
DOSTUPNÉ
NA NAŠOM
YOUTUBE KANÁLI

CENA

	bez DPH / s DPH
ENDURO / PLUS / 3D	222,00 / 266,40
ECO-FORNIR / FORTE / LAMINOLACK	244,00 / 292,80

CENA (V EUR) ZA DVERE BEZ ZÁRUBNE A KLUČKY

MOŽNOSTI DVEROVÉHO KRÍDLA

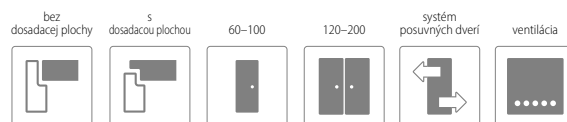

FAREBNOSŤ



Tamparo 1



Tamparo 2



Tamparo 3

NOVINKA
Tamparo 4

KONŠTRUKCIA

- 1** vnútorná výplň: z dosky – hrúbka 22 mm
- 2** vnútorná výplň: drevenú alebo sklenenú výplň v závislosti od modelu – hrúbka 4 mm. V modeli 4 je výplň čierna matná B726.
- 3** rám je zhotovený z MDF dosky
- 4** dekoračná fólia
 - bočné hrany a horná hrana sú fóliované
 - zvislé hrany krídel sú zaoblené (info – str. 120)
 - dvojkrídlové dvere sa skladajú z falcovej časti a protifalca (str. 120)
 - šírka jednokrídlových dverí: „60“ až „100“ / šírka dvojkrídlových dverí: „120“ až „200“



ŠTANDARDNÉ VYBAVENIE

falcové	<ul style="list-style-type: none"> • zámok s roztečou 72 mm pre obyčajný kľúč, WC zámok alebo zámok pre cylindrickú vložku • 3 pánty s možnosťou nastavenia
bezfalcové	<ul style="list-style-type: none"> • magnetický zámok s roztečou 90 mm pre obyčajný kľúč, 95 mm pre WC zámok a 85 mm pre cylindrickú vložku • 2 skryté pánty 3D nastaviteľné vo farbe saténový chróm

PRÍPLATKY K CENE DVERÍ

• zhotovenie krídla bez otvoru pre kľúč	bez príplatku
• príplatok za šírku „100“	21,00 / 25,20 (ks.)
• prídavný pánt v bezfalcových krídlach (dodáva sa so zárubňou)	40,00 / 48,00
• kryty na závesy (farby: chróm, chrómová satyna, zlatá, čierna) – sada pre 1 ks pántu	4,00 / 4,80 (kpl.)
• vetrací výrez	9,00 / 10,80
• ventilačné priechodky PVC	9,00 / 10,80 (kpl.)
• ventilačné priechodky kovové – oválne (chróm, zlatá)	70,00 / 84,00 (kpl.)
• ventilačné priechodky kovové – hranaté (chróm, nikel)	70,00 / 84,00 (kpl.)
• prevedenia krídla s ostrou hranou (systém posuvných dverí)	21,00 / 25,20
• prevedenia krídla v bezfalcovej verzii	21,00 / 25,20
• zhotovenie dvojkrídlových dverí	28,00 / 33,60
• cylindrická vložka 31/36 (31/31 v bezfalcovej verzii krídla)	11,00 / 13,20 (ks.)
• padajúce tesnenie do dverí do šírky „60“–„90“	70,00 / 84,00
• padajúce tesnenie do dverí do šírky „100“	77,00 / 92,40
• hliníkový prah do dverí do šírky „60“–„90“	30,00 / 36,00
• hliníkový prah do dverí do šírky „100“	35,00 / 42,00
Další informácie: vybavenie a doplnky	STR. 132–135

ZÁRUBNE

- [OB3] blokova (možnosť: krycou lištou 10 x 60 mm alebo 16 x 80 mm) **STR. 122**
- [ORS1] nastaviteľná zárubňa pre falcové dvere s krycou lištou 60 mm **STR. 124**
- [ORS8] nastaviteľná zárubňa pre falcové dvere s krycou lištou 80 mm **STR. 124**
- [ORS7] nastaviteľná zárubňa pre bezfalcové dvere s krycou lištou 60 mm **STR. 126**
- [ORS10] nastaviteľná zárubňa pre bezfalcové dvere s krycou lištou 80 mm **STR. 126**
- [ORS4] nastaviteľná 90° zárubňa pre bezfalcové dvere s krycou lištou 80 mm **STR. 126**

SKLO

lesklá strana skla sa nachádza na strane pántov



satinato

bez príplatku



Linea Forte 5 s dosadacou plochou v dekore B705



MONTÁŽNE VIDEO
DOSTUPNÉ
NA NAŠOM
YOUTUBE KANÁLI

CENA

	bez DPH / s DPH
ENDURO / PLUS / 3D	226,00 / 271,20
ECO-FORNIR / FORTE / LAMINOLACK	249,00 / 298,80

CENA (V EUR) ZA DVERE BEZ ZÁRUBNE A KLUČKY

MOŽNOSTI DVEROVÉHO KRÍDLA

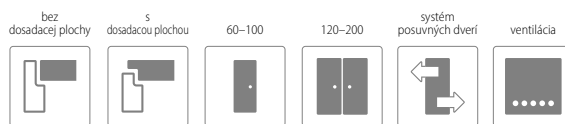

FAREBNOSŤ





KONŠTRUKCIA

- 1** vnútorná výplň: z dosky – hrúbka 22 mm
- 2** vnútorná výplň: drevenú alebo sklenenú výplň v závislosti od modelu – hrúbka 4 mm. V modeli 7 a 8 je výplň čierna matná B726.
- 3** rám je zhotovený z MDF dosky
- 4** dekoračná fólia
 - bočné hrany a horná hrana sú fóliované
 - zvislé hrany krídel sú zaoblené (info – str. 120)
 - dvojkrídlové dvere sa skladajú z falcovej časti a protifalca (str. 120)
 - šírka jednokrídlových dverí: „60“ až „100“ / šírka dvojkrídlových dverí: „120“ až „200“



ŠTANDARDNÉ VYBAVENIE

falcové	• zámok s roztečou 72 mm pre obyčajný kľúč, WC zámok alebo zámok pre cylindrickú vložku
	• 3 pánty s možnosťou nastavenia
bezfalcové	• magnetický zámok s roztečou 90 mm pre obyčajný kľúč, 95 mm pre WC zámok a 85 mm pre cylindrickú vložku
	• 2 skryté pánty 3D nastaviteľné vo farbe saténový chróm

ZÁRUBNE

- [OB3] bloková (možnosť: krycou lištou 10 x 60 mm alebo 16 x 80 mm) **STR. 122**
- [ORS1] nastaviteľná zárubňa pre falcové dvere s krycou lištou 60 mm **STR. 124**
- [ORS8] nastaviteľná zárubňa pre falcové dvere s krycou lištou 80 mm **STR. 124**
- [ORS7] nastaviteľná zárubňa pre bezfalcové dvere s krycou lištou 60 mm **STR. 126**
- [ORS10] nastaviteľná zárubňa pre bezfalcové dvere s krycou lištou 80 mm **STR. 126**
- [ORS4] nastaviteľná 90° zárubňa pre bezfalcové dvere s krycou lištou 80 mm **STR. 126**

PRÍPLATKY K CENE DVERÍ

• zhotovenie krídla bez otvoru pre kľúč	bez príplatku
• príplatok za šírku „100“	21,00 / 25,20 (ks.)
• prídavný pánt v bezfalcových krídlach (dodáva sa so zárubňou)	40,00 / 48,00
• kryty na závesy (farby: chróm, chrómová satyna, zlatá, čierna) – sada pre 1 ks pántu	4,00 / 4,80 (kpl.)
• vetrací výrez	9,00 / 10,80
• ventilačné priechodky PVC	9,00 / 10,80 (kpl.)
• ventilačné priechodky kovové – oválne (chróm, zlatá)	70,00 / 84,00 (kpl.)
• ventilačné priechodky kovové – hranaté (chróm, nikel)	70,00 / 84,00 (kpl.)
• prevedenia krídla s ostrou hranou (systém posuvných dverí)	21,00 / 25,20
• prevedenia krídla v bezfalcovej verzii	21,00 / 25,20
• zhotovenie dvojkrídlových dverí	28,00 / 33,60
• cylindrická vložka 31/36 (31/31 v bezfalcovej verzii krídla)	11,00 / 13,20 (ks.)
• padajúce tesnenie do dverí do šírky „60“–„90“	70,00 / 84,00
• padajúce tesnenie do dverí do šírky „100“	77,00 / 92,40
• hliníkový prah do dverí do šírky „60“–„90“	30,00 / 36,00
• hliníkový prah do dverí do šírky „100“	35,00 / 42,00
Další informácie: vybavenie a doplnky	STR. 132–135

SKLO

lesklá strana skla sa nachádza na strane pántov





Capena Inserto 3 s dosadacou plochou v dekore B637



MONTÁŽNE VIDEO
DOSTUPNÉ
NA NAŠOM
YOUTUBE KANÁLI

CENA

bez DPH / s DPH

ENDURO / PLUS / 3D	258,00 / 309,60
ECO-FORNIR / FORTE	281,00 / 337,20

CENA (V EUR) ZA DVERE BEZ ZÁRUBNE A KLUČKY

MOŽNOSTI DVEROVÉHO KRÍDLA

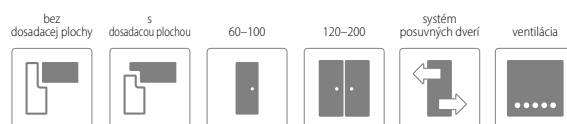

FAREBNOSŤ

ENDURO **



ENDURO 3D **



LAMINOLACK ****



ENDURO PLUS **



ECO-FORNIR FORTE ***

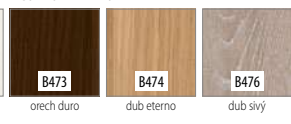

ECO-FORNIR CPL ***

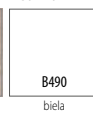

Capena Inserto 1



Capena Inserto 2



Capena Inserto 3



Capena Inserto 4



Capena Inserto 5



KONŠTRUKCIA

- 1** vnútorná výplň: drevenú alebo sklenenú výplň v závislosti od modelu – hrúbka 4 mm
- 2** vnútorná výplň: z dosky – hrúbka 22 mm
- 3** rám je zhotovený z MDF dosky
- 4** hliníkový pásik so šírkou 8 mm
- 5** dekoračná fólia
 - bočné hrany a horná hrana sú fóliované
 - zvislé hrany krídel sú zaoblené (info – str. 120)
 - dvojkrídlové dvere sa skladajú z falcovej časti a protifalca (str. 120)
 - šírka jednokrídlových dverí: „60“ až „100“ / šírka dvojkrídlových dverí: „120“ až „200“



ŠTANDARDNÉ VYBAVENIE

falcové	• zámok s roztečou 72 mm pre obyčajný kľúč, WC zámok alebo zámok pre cylindrickú vložku
	• 3 pánty s možnosťou nastavenia
bezfalcové	• magnetický zámok s roztečou 90 mm pre obyčajný kľúč, 95 mm pre WC zámok a 85 mm pre cylindrickú vložku
	• 2 skryté pánty 3D nastaviteľné vo farbe saténový chróm

ZÁRUBNE

• [OB3] bloková (možnosť: krycou lištou 10 x 60 mm alebo 16 x 80 mm)	STR. 122
• [ORS1] nastaviteľná zárubňa pre falcové dvere s krycou lištou 60 mm	STR. 124
• [ORS8] nastaviteľná zárubňa pre falcové dvere s krycou lištou 80 mm	STR. 124
• [ORS7] nastaviteľná zárubňa pre bezfalcové dvere s krycou lištou 60 mm	STR. 126
• [ORS10] nastaviteľná zárubňa pre bezfalcové dvere s krycou lištou 80 mm	STR. 126
• [ORS4] nastaviteľná 90° zárubňa pre bezfalcové dvere s krycou lištou 80 mm	STR. 126

PRÍPLATKY K CENE DVERÍ

• zhotovenie krídla bez otvoru pre kľúč	bez príplatku
• príplatok za šírku „100“	21,00 / 25,20 (ks.)
• prídavný pánt v bezfalcových krídlach (dodáva sa so zárubňou)	40,00 / 48,00
• kryty na závesy (farby: chróm, chrómová satyna, zlatá, čierna) – sada pre 1 ks pántu	4,00 / 4,80 (kpl.)
• vetrací výrez	9,00 / 10,80
• ventilačné priechodky PVC	9,00 / 10,80 (kpl.)
• ventilačné priechodky kovové – oválne (chróm, zlatá)	70,00 / 84,00 (kpl.)
• ventilačné priechodky kovové – hranaté (chróm, nikel)	70,00 / 84,00 (kpl.)
• prevedenia krídla s ostrou hranou (systém posuvných dverí)	21,00 / 25,20
• prevedenia krídla v bezfalcovej verzii	21,00 / 25,20
• zhotovenie dvojkrídlových dverí	28,00 / 33,60
• cylindrická vložka 31/36 (31/31 v bezfalcovej verzii krídla)	11,00 / 13,20 (ks.)
• padajúce tesnenie do dverí do šírky „60“–„90“	70,00 / 84,00
• padajúce tesnenie do dverí do šírky „100“	77,00 / 92,40
• hliníkový prah do dverí do šírky „60“–„90“	30,00 / 36,00
• hliníkový prah do dverí do šírky „100“	35,00 / 42,00
Další informácie: vybavenie a doplnky	STR. 132–135

SKLO

lesklá strana skla sa nachádza na strane pántov



satinato

bez príplatku

Martina 5 bez dosadacej plochy v dekore B462



www.invado.pl



MONTÁŽNE VIDEO
DOSTUPNÉ
NA NAŠOM
YOUTUBE KANÁLI

CENA

bez DPH / s DPH

ENDURO / PLUS / 3D	222,00 / 266,40
ECO-FORNIR / FORTE	244,00 / 292,80

CENA (V EUR) ZA DVERE BEZ ZÁRUBNE A KLUČKY

MOŽNOSTI DVEROVÉHO KRÍDLA

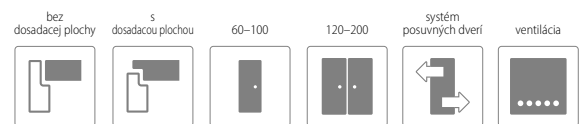

FAREBNOSŤ

ENDURO **



ENDURO 3D **



LAMINOLACK ****



ENDURO PLUS **



ECO-FORNIR FORTE ***

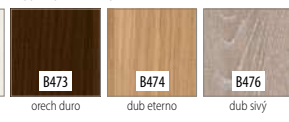

ECO-FORNIR CPL ***





KONŠTRUKCIA

- 1** vnútorná výplň: z dosky – hrúbka 22 mm
- 2** vnútorná výplň: drevenú alebo sklenenú výplň v závislosti od modelu – hrúbka 4 mm
- 3** rám je zhotovený z MDF dosky
- 4** dekoračná fólia
 - bočné hrany a horná hrana sú fóliované
 - zvislé hrany krídel sú zaoblené (info – str. 120)
 - dvojkrídlové dvere sa skladajú z falcovej časti a protifalca (str. 120)
 - šírka jednokrídlových dverí: „60“ až „100“ / šírka dvojkrídlových dverí: „120“ až „200“



PRÍPLATKY K CENE DVERÍ

• zhotovenie krídla bez otvoru pre kľúč	bez príplatku
• príplatok za šírku „100“	21,00 / 25,20 (ks.)
• prídavný pánt v bezfalcových krídlach (dodáva sa so zárubňou)	40,00 / 48,00
• kryty na závesy (farby: chróm, chrómová satyna, zlatá, čierna) – sada pre 1 ks pántu	4,00 / 4,80 (kpl.)
• vetrací výrez	9,00 / 10,80
• ventilačné priedochodky PVC	9,00 / 10,80 (kpl.)
• ventilačné priedochodky kovové – oválne (chróm, zlatá)	70,00 / 84,00 (kpl.)
• ventilačné priedochodky kovové – hranaté (chróm, nikel)	70,00 / 84,00 (kpl.)
• prevedenia krídla s ostrou hranou (systém posuvných dverí)	21,00 / 25,20
• prevedenia krídla v bezfalcovej verzii	21,00 / 25,20
• zhotovenie dvojkrídlových dverí	28,00 / 33,60
• cylindrická vložka 31/36 (31/31 v bezfalcovej verzii krídla)	11,00 / 13,20 (ks.)
• padajúce tesnenie do dverí do šírky „60“–„90“	70,00 / 84,00
• padajúce tesnenie do dverí do šírky „100“	77,00 / 92,40
• hliníkový prah do dverí do šírky „60“–„90“	30,00 / 36,00
• hliníkový prah do dverí do šírky „100“	35,00 / 42,00
Další informácie: vybavenie a doplnky	STR. 132–135

ŠTANDARDNÉ VYBAVENIE

falcové	<ul style="list-style-type: none"> • zámok s roztečou 72 mm pre obyčajný kľúč, WC zámok alebo zámok pre cylindrickú vložku • 3 pánty s možnosťou nastavenia
bezfalcové	<ul style="list-style-type: none"> • magnetický zámok s roztečou 90 mm pre obyčajný kľúč, 95 mm pre WC zámok a 85 mm pre cylindrickú vložku • 2 skryté pánty 3D nastaviteľné vo farbe saténový chróm

ZÁRUBNE

• [OB3] bloková (možnosť: krycou lištou 10 x 60 mm alebo 16 x 80 mm)	STR. 122
• [ORS1] nastaviteľná zárubňa pre falcové dvere s krycou lištou 60 mm	STR. 124
• [ORS8] nastaviteľná zárubňa pre falcové dvere s krycou lištou 80 mm	STR. 124
• [ORS7] nastaviteľná zárubňa pre bezfalcové dvere s krycou lištou 60 mm	STR. 126
• [ORS10] nastaviteľná zárubňa pre bezfalcové dvere s krycou lištou 80 mm	STR. 126
• [ORS4] nastaviteľná 90° zárubňa pre bezfalcové dvere s krycou lištou 80 mm	STR. 126

SKLO

lesklá strana skla sa nachádza na strane pántov





Domino 17 s dosadacou plochou v dekore B598

www.invadopl



MONTÁŽNE VIDEO
DOSTUPNÉ
NA NAŠOM
YOUTUBE KANÁLI

CENA

	Domino 1-4, 16-17, 19 bez DPH / s DPH	Domino 8, 15 bez DPH / s DPH
ENDURO / PLUS / 3D	207,00 / 248,40	212,00 / 254,40
ECO-FORNIR / FORTE / LAMINOLACK	230,00 / 276,00	235,00 / 282,00

CENA (V EUR) ZA DVERE BEZ ZÁRUBNE A KLUČKY

MOŽNOSTI DVEROVÉHO KRÍDLA

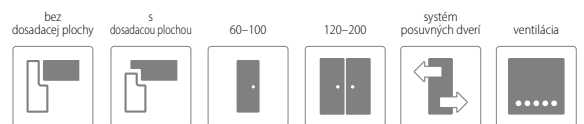

FAREBNOSŤ





DOMINO 3-4, 8, 15-19 SÚ NEDOSTUPNÉ VO FARBÁCH: B739, B726, B741, B743, B744, B742

KONŠTRUKCIA

- 1** vnútorná výplň: z dosky – hrúbka 10 mm
- 2** vnútorná výplň: drevenú alebo sklenenú výplň v závislosti od modelu – hrúbka 4 mm
- 3** rám je zhotovený z MDF dosky
- 4** dekoračná fólia
 - bočné hrany a horná hrana sú fóliované
 - zvislé hrany krídel sú zaoblené (info – str. 120)
 - dvojkrídlové dvere sa skladajú z falcovej časti a protifalca (str. 120)
 - šírka jednokrídlových dverí: „60“ až „100“ / šírka dvojkrídlových dverí: „120“ až „200“

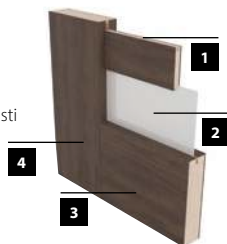

PRÍPLATKY K CENE DVERÍ

• zhotovenie krídla bez otvoru pre kľúč	bez príplatku
• príplatok za šírku „100“	21,00 / 25,20 (ks.)
• prídavný pánt v bezfalcových krídlach (dodáva sa so zárubňou)	40,00 / 48,00
• kryty na závesy (farby: chróm, chrómová satyna, zlatá, čierna) – sada pre 1 ks pántu	4,00 / 4,80 (kpl.)
• vetrací výrez	9,00 / 10,80
• ventilačné priedchodky PVC	9,00 / 10,80 (kpl.)
• ventilačné priedchodky kovové – oválne (chróm, zlatá)	70,00 / 84,00 (kpl.)
• ventilačné priedchodky kovové – hranaté (chróm, nikel)	70,00 / 84,00 (kpl.)
• prevedenia krídla s ostrou hranou (systém posuvných dverí)	21,00 / 25,20
• prevedenia krídla v bezfalcovej verzii	21,00 / 25,20
• zhotovenie dvojkrídlových dverí	28,00 / 33,60
• cylindrická vložka 31/36 (31/31 v bezfalcovej verzii krídla)	11,00 / 13,20 (ks.)
• padajúce tesnenie do dverí do šírky „60“–„90“	70,00 / 84,00
• padajúce tesnenie do dverí do šírky „100“	77,00 / 92,40
• hliníkový prah do dverí do šírky „60“–„90“	30,00 / 36,00
• hliníkový prah do dverí do šírky „100“	35,00 / 42,00
Další informácie: vybavenie a doplnky	STR. 132–135

ŠTANDARDNÉ VYBAVENIE

falcové	<ul style="list-style-type: none"> • zámok s roztečou 72 mm pre obyčajný kľúč, WC zámok alebo zámok pre cylindrickú vložku • 3 pánty s možnosťou nastavenia
bezfalcové	<ul style="list-style-type: none"> • magnetický zámok s roztečou 90 mm pre obyčajný kľúč, 95 mm pre WC zámok a 85 mm pre cylindrickú vložku • 2 skryté pánty 3D nastaviteľné vo farbe saténový chróm

ZÁRUBNE

• [OB3] blokova (možnosť: krycou lištou 10 x 60 mm alebo 16 x 80 mm)	STR. 122
• [ORS1] nastaviteľná zárubňa pre falcové dvere s krycou lištou 60 mm	STR. 124
• [ORS8] nastaviteľná zárubňa pre falcové dvere s krycou lištou 80 mm	STR. 124
• [ORS7] nastaviteľná zárubňa pre bezfalcové dvere s krycou lištou 60 mm	STR. 126
• [ORS10] nastaviteľná zárubňa pre bezfalcové dvere s krycou lištou 80 mm	STR. 126
• [ORS4] nastaviteľná 90° zárubňa pre bezfalcové dvere s krycou lištou 80 mm	STR. 126

SKLO

lesklá strana skla sa nachádza na strane pántov



eco NEVE 2 s dosadacou plochou v dekore B490



www.invado.pl



MONTÁŽNE VIDEO
DOSTUPNÉ
NA NAŠOM
YOUTUBE KANÁLI

CENA

bez DPH / s DPH

ECO-FORNIR / LAMINOLACK

226,00 / 271,20

CENA (V EUR) ZA DVERE BEZ ZÁRUBNE A KLUČKY

MOŽNOSTI DVEROVÉHO KRÍDLA

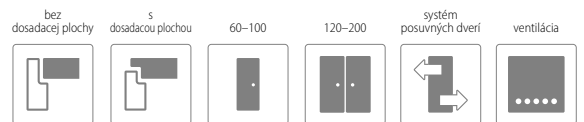

FAREBNOSŤ

ECO-FORNIR CPL ...



B490
biela

NOVINKA
LAMINOLACK



B739
biela matná

LAMINOLACK



B726
čierna matná

FARBY
ZÁRUBNÍ



KONŠTRUKCIA

- 1** vnútorná výplň: z dosky – hrúbka 33 mm
- 2** vnútorná výplň: drevenú – hrúbka 10 mm, alebo sklenenú výplň – hrúbka 4 mm, v závislosti od modelu.
- 3** rám je zhotovený z MDF dosky
- 4** dekoračná fólia
 - bočné hrany a horná hrana sú fóliované
 - zvislé hrany krídel sú zaoblené (info – str. 120)
 - dvojkrídlové dvere sa skladajú z falcovej časti a protifalca (str. 120)
 - šírka jednokrídlových dverí: „60“ až „100“ / šírka dvojkrídlových dverí: „120“ až „200“

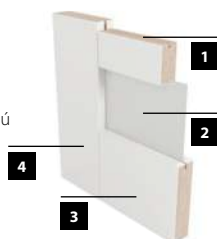

PRÍPLATKY K CENE DVERÍ

• zhotovenie krídla bez otvoru pre kľúč	bez príplatku
• príplatok za šírku „100“	21,00 / 25,20 (ks.)
• prídavný pánt v bezfalcových krídlach (dodáva sa so zárubňou)	40,00 / 48,00
• kryty na závesy (farby: chróm, chrómová satyna, zlatá, čierna) – sada pre 1 ks pántu	4,00 / 4,80 (kpl.)
• vetrací výrez	9,00 / 10,80
• ventilačné priedochky PVC	9,00 / 10,80 (kpl.)
• ventilačné priedochky kovové – oválne (chróm, zlatá)	70,00 / 84,00 (kpl.)
• ventilačné priedochky kovové – hranaté (chróm, nikel)	70,00 / 84,00 (kpl.)
• prevedenia krídla s ostrou hranou (systém posuvných dverí)	21,00 / 25,20
• prevedenia krídla v bezfalcovej verzii	21,00 / 25,20
• zhotovenie dvojkrídlových dverí	28,00 / 33,60
• cylindrická vložka 31/36 (31/31 v bezfalcovej verzii krídla)	11,00 / 13,20 (ks.)
• padajúce tesnenie do dverí do šírky „60“–„90“	70,00 / 84,00
• padajúce tesnenie do dverí do šírky „100“	77,00 / 92,40
• hliníkový prah do dverí do šírky „60“–„90“	30,00 / 36,00
• hliníkový prah do dverí do šírky „100“	35,00 / 42,00
Další informácie: vybavenie a doplnky	STR. 132–135

ŠTANDARDNÉ VYBAVENIE

falcové	<ul style="list-style-type: none"> • zámok s roztečou 72 mm pre obyčajný kľúč, WC zámok alebo zámok pre cylindrickú vložku • 3 pánty s možnosťou nastavenia
bezfalcové	<ul style="list-style-type: none"> • magnetický zámok s roztečou 90 mm pre obyčajný kľúč, 95 mm pre WC zámok a 85 mm pre cylindrickú vložku • 2 skryté pánty 3D nastaviteľné vo farbe saténový chróm

ZÁRUBNE

• [OB3] bloková (možnosť: krycou lištou 10 x 60 mm alebo 16 x 80 mm)	STR. 122
• [ORS1] nastaviteľná zárubňa pre falcové dvere s krycou lištou 60 mm	STR. 124
• [ORS8] nastaviteľná zárubňa pre falcové dvere s krycou lištou 80 mm	STR. 124
• [ORS7] nastaviteľná zárubňa pre bezfalcové dvere s krycou lištou 60 mm	STR. 126
• [ORS10] nastaviteľná zárubňa pre bezfalcové dvere s krycou lištou 80 mm	STR. 126
• [ORS4] nastaviteľná 90° zárubňa pre bezfalcové dvere s krycou lištou 80 mm	STR. 126

SKLO

lesklá strana skla sa nachádza na strane pántov



Larina NUBE 2 s dosadacou plochou v dekore B587



MONTÁŽNE VIDEO
DOSTUPNÉ
NA NAŠOM
YOUTUBE KANÁLI

CENA

bez DPH / s DPH

ENDURO / PLUS / 3D	203,00 / 243,60
ECO-FORNIR / FORTE / LAMINOLACK	226,00 / 271,20

CENA (V EUR) ZA DVERE BEZ ZÁRUBNE A KLUČKY

MOŽNOSTI DVEROVÉHO KRÍDLA

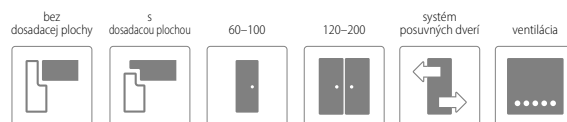

FAREBNOSŤ

ENDURO **

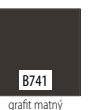
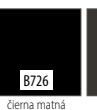
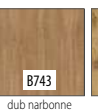
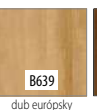
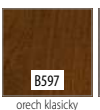
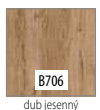

ENDURO 3D **

LAMINOLACK **** NOVINKA

ENDURO PLUS **

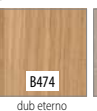
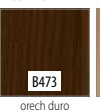
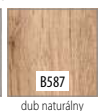

ECO-FORNIR FORTE ***



KONŠTRUKCIA

- 1** vnútorná výplň: z dosky – hrúbka 35 mm
- 2** vnútorná výplň: drevenú – hrúbka 10 mm, alebo sklenenú výplň – hrúbka 4 mm, v závislosti od modelu.
- 3** rám je zhotovený z MDF dosky
- 4** dekoračná fólia
 - bočné hrany a horná hrana sú fóliované
 - zvislé hrany krídel sú zaoblené (info – str. 120)
 - dvojkrídlové dvere sa skladajú z falcovej časti a protifalca (str. 120)
 - šírka jednokrídlových dverí: „60“ až „100“ / šírka dvojkrídlových dverí: „120“ až „200“

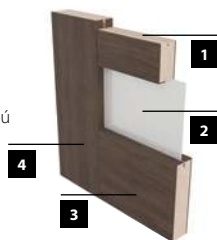

PRÍPLATKY K CENE DVERÍ

• zhotovenie krídla bez otvoru pre kľúč	bez príplatku
• príplatok za šírku „100“	21,00 / 25,20 (ks.)
• prídavný pánt v bezfalcových krídlach (dodáva sa so zárubňou)	40,00 / 48,00
• kryty na závesy (farby: chróm, chrómová satyna, zlatá, čierna) – sada pre 1 ks pántu	4,00 / 4,80 (kpl.)
• vetrací výrez	9,00 / 10,80
• ventilačné priechodky PVC	9,00 / 10,80 (kpl.)
• ventilačné priechodky kovové – oválne (chróm, zlatá)	70,00 / 84,00 (kpl.)
• ventilačné priechodky kovové – hranaté (chróm, nikel)	70,00 / 84,00 (kpl.)
• prevedenia krídla s ostrou hranou (systém posuvných dverí)	21,00 / 25,20
• prevedenia krídla v bezfalcovej verzii	21,00 / 25,20
• zhotovenie dvojkrídlových dverí	28,00 / 33,60
• cylindrická vložka 31/36 (31/31 v bezfalcovej verzii krídla)	11,00 / 13,20 (ks.)
• padajúce tesnenie do dverí do šírky „60“–„90“	70,00 / 84,00
• padajúce tesnenie do dverí do šírky „100“	77,00 / 92,40
• hliníkový prah do dverí do šírky „60“–„90“	30,00 / 36,00
• hliníkový prah do dverí do šírky „100“	35,00 / 42,00
Další informácie: vybavenie a doplnky	STR. 132–135

ŠTANDARDNÉ VYBAVENIE

falcové	<ul style="list-style-type: none"> • zámok s roztečou 72 mm pre obyčajný kľúč, WC zámok alebo zámok pre cylindrickú vložku • 3 pánty s možnosťou nastavenia
bezfalcové	<ul style="list-style-type: none"> • magnetický zámok s roztečou 90 mm pre obyčajný kľúč, 95 mm pre WC zámok a 85 mm pre cylindrickú vložku • 2 skryté pánty 3D nastaviteľné vo farbe saténový chróm

ZÁRUBNE

- **[OB3]** bloková (možnosť: krycou lištou 10 x 60 mm alebo 16 x 80 mm) **STR. 122**
- **[ORS1]** nastaviteľná zárubňa pre falcové dvere s krycou lištou 60 mm **STR. 124**
- **[ORS8]** nastaviteľná zárubňa pre falcové dvere s krycou lištou 80 mm **STR. 124**
- **[ORS7]** nastaviteľná zárubňa pre bezfalcové dvere s krycou lištou 60 mm **STR. 126**
- **[ORS10]** nastaviteľná zárubňa pre bezfalcové dvere s krycou lištou 80 mm **STR. 126**
- **[ORS4]** nastaviteľná 90° zárubňa pre bezfalcové dvere s krycou lištou 80 mm **STR. 126**

SKLO

lesklá strana skla sa nachádza na strane pántov



D'Artagnan 1 s dosadacou plochou v dekore B708

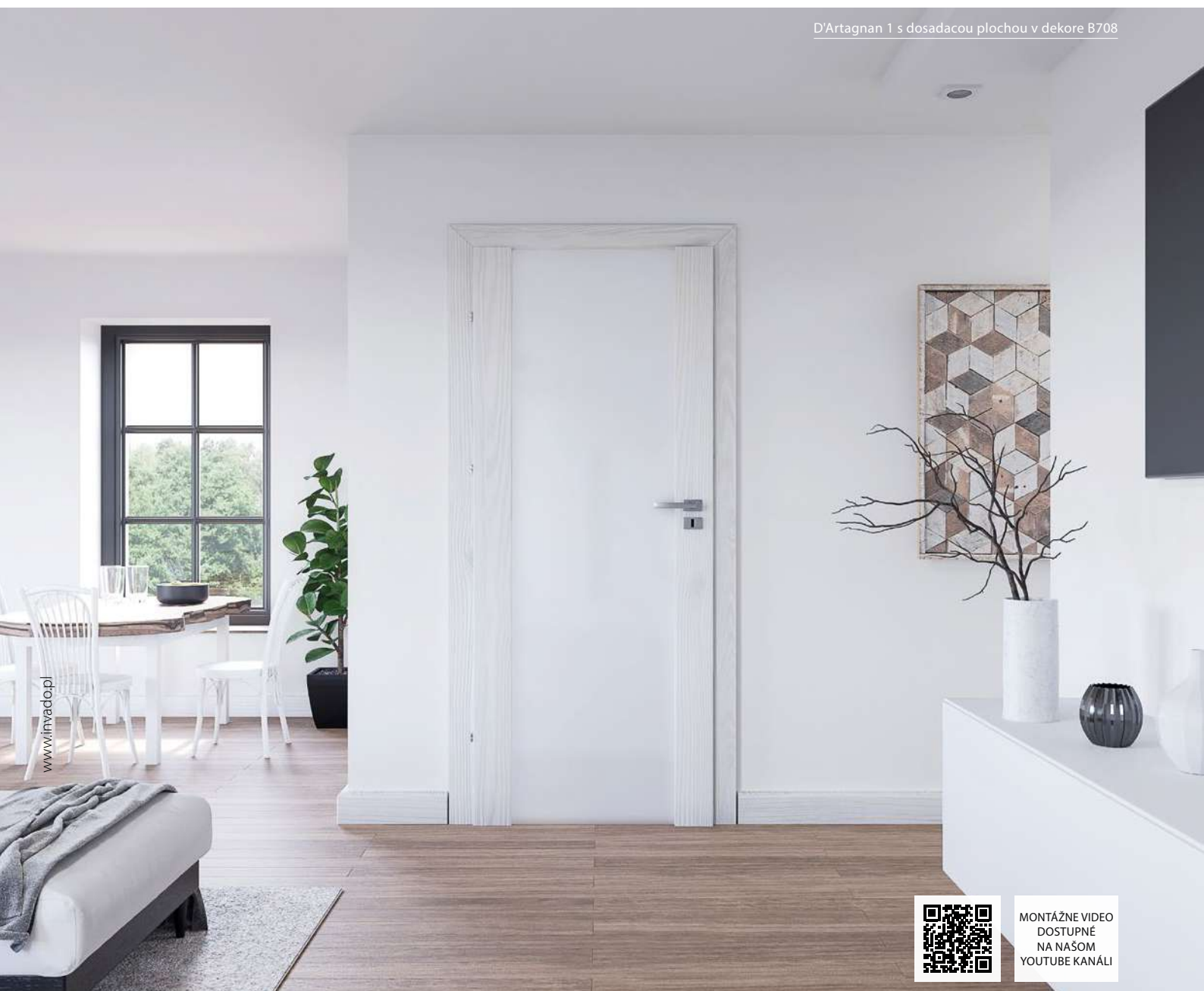

MONTÁŽNE VIDEO
DOSTUPNÉ
NA NAŠOM
YOUTUBE KANÁLI

CENA

	D'Artagnan 1, INTERO bez DPH / s DPH	D'Artagnan 7 TONDO bez DPH / s DPH
ENDURO / PLUS / 3D	339,00 / 406,80	430,00 / 516,00
ECO-FORNIR / FORTE	378,00 / 453,60	465,00 / 558,00

CENA (V EUR) ZA DVERE BEZ ZÁRUBNE A KLUČKY

MOŽNOSTI DVEROVÉHO KRÍDLA

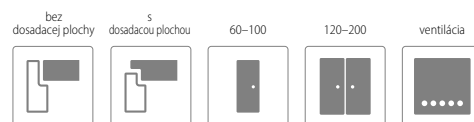

FAREBNOSŤ

ENDURO **



ENDURO 3D **



ENDURO PLUS **



ECO-FORNIR FORTE ***

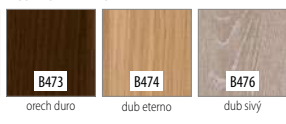

ECO-FORNIR CPL ***



LAMINOLACK ****

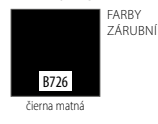

D'Artagnan 1



D'Artagnan INTERO



D'Artagnan 7 TONDO



KONŠTRUKCIA

- 1** rám z veľmi kvalitného lepeného dreva obloženého doskou MDF a HDF
- 2** vnútorná výplň: drevenú – hrúbka 10 mm, alebo sklenenú výplň – hrúbka 6 mm, v závislosti od modelu.
- 3** dekoračná fólia
 - bočné hrany a horná hrana sú fóliované
 - zvislé hrany krídel sú zaoblené (info – str. 120)
 - dvojkrídlové dvere sa skladajú z falcovej časti a protifalca (str. 120)
 - šírka jednokrídlových dverí: „60“ až „100“ / šírka dvojkrídlových dverí: „120“ až „200“

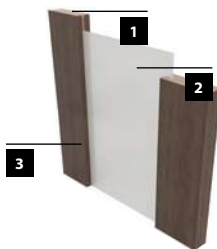

PRÍPLATKY K CENE DVERÍ

• zhotovenie krídla bez otvoru pre kľúč	bez príplatku
• príplatok za šírku „100“	21,00 / 25,20 (ks.)
• prídavný pánt v bezfalcových krídlach – dodáva sa so zárubňou	40,00 / 48,00
• kryty na závesy (farby: chróm, chrómová satyna, zlatá, čierna) – sada pre 1 ks pántu	4,00 / 4,80 (kpl.)
• vetrací výrez (sa týka krídel D'Artagnan INTERO)	9,00 / 10,80
• prevedenia krídla v bezfalcovej verzii	21,00 / 25,20
• zhotovenie dvojkrídlových dverí	28,00 / 33,60
• cylindrická vložka 31/36 (31/31 v bezfalcovej verzii krídla)	11,00 / 13,20 (ks.)
Další informácie: vybavenie a doplnky	STR. 132–135

ŠTANDARDNÉ VYBAVENIE

falcové	<ul style="list-style-type: none"> • zámok s roztečou 72 mm pre obyčajný kľúč, WC zámok alebo zámok pre cylindrickú vložku • 3 pánty s možnosťou nastavenia
bezfalcové	<ul style="list-style-type: none"> • magnetický zámok s roztečou 90 mm pre obyčajný kľúč, 95 mm pre WC zámok a 85 mm pre cylindrickú vložku • 2 skryté pánty 3D nastaviteľné vo farbe saténový chróm

ZÁRUBNE

• [OB3] bloková (možnosť: krycou lištou 10 x 60 mm alebo 16 x 80 mm)	STR. 122
• [ORS1] nastaviteľná zárubňa pre falcové dvere s krycou lištou 60 mm	STR. 124
• [ORS8] nastaviteľná zárubňa pre falcové dvere s krycou lištou 80 mm	STR. 124
• [ORS7] nastaviteľná zárubňa pre bezfalcové dvere s krycou lištou 60 mm	STR. 126
• [ORS10] nastaviteľná zárubňa pre bezfalcové dvere s krycou lištou 80 mm	STR. 126
• [ORS4] nastaviteľná 90° zárubňa pre bezfalcové dvere s krycou lištou 80 mm	STR. 126

SKLO

matná / gravírovaná strana skla sa nachádza na strane pántov



dlhšia dodacia lehota

dlhšia dodacia lehota

DVERE

PLOCHÉ

Fóliované dvere sú vďaka konštrukcii rámu z MDF oveľa ľahšie ako modulové dvere pri zachovaní vysokých pevnostných parametrov. Naša kolekcia obsahuje široký výber modelov s moderným a nadčasovým dizajnom za atraktívne ceny. Tento typ dverí je ideálnou ponukou pre tých, ktorí chcú úplne zmeniť svoj interiér.





Salerno 3 s dosadacou plochou v dekore B596



MONTÁŽNE VIDEO
DOSTUPNÉ
NA NAŠOM
YOUTUBE KANÁLI

CENA

bez DPH / s DPH

ENDURO / PLUS / 3D	133,00 / 159,60
ECO-FORNIR / FORTE	175,00 / 210,00

CENA (V EUR) ZA DVERE BEZ ZÁRUBNE A KLUČKY

MOŽNOSTI DVEROVÉHO KRÍDLA

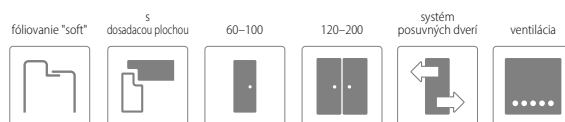

FAREBNOSŤ

ENDURO **



ENDURO 3D **



VODOROVNÁ
TEXTÚRA DREVA

ENDURO PLUS **



ECO-FORNIR FORTE ***



ECO-FORNIR CPL ***



LAMINOLACK ****



FARBY
ZÁRUBNÍ

Salerno 1



Salerno 2



Salerno 3



Salerno 4



KONŠTRUKCIA

- 1** rám je zhotovený z MDF dosky
- 2** (ŠTANDARD) výplň: voština
- 3** (MOŽNOSŤ) výplň: dutinková drevotrieska
- 4** rám s výplňou obojstranne pokrytý doskami HDF
- 5** dekoračná fólia

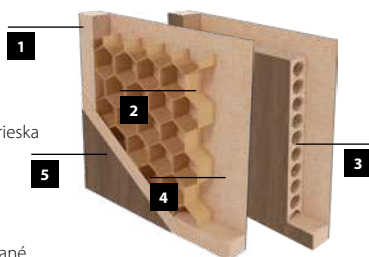

- bočné hrany a horná hrana sú fóliované
- zvislé hrany krídel sú zaoblené (info – str. 120)
- dvojkrídlové dvere sa skladajú z falcovej časti a protifalca (str. 120)
- šírka jednokrídlových dverí: „60“ až „100“ / šírka dvojkrídlových dverí: „120“ až „200“

ŠTANDARDNÉ VYBAVENIE

- zámok s roztečou 72 mm pre obyčajný kľúč, WC zámok alebo zámok pre cylindrickú vložku
- 3 pánty s možnosťou nastavenia

ZÁRUBNE

- [OB3] bloková (možnosť: krycou lištou 10 x 60 mm alebo 16 x 80 mm) **STR. 122**
- [ORS1] nastaviteľná zárubňa pre falcové dvere s krycou lištou 60 mm **STR. 124**
- [ORS8] nastaviteľná zárubňa pre falcové dvere s krycou lištou 80 mm **STR. 124**

PRÍPLATKY K CENE DVERÍ

• zhotovenie krídla bez otvoru pre kľúč	bez príplatku
• príplatok za šírku „100“	21,00 / 25,20 (ks.)
• kryty na závesy (farby: chróm, chrómová satyna, zlatá, čierna) – sada pre 1 ks pántu	4,00 / 4,80 (kpl.)
• vetrací výrez	9,00 / 10,80
• ventilačné priechodky PVC	9,00 / 10,80 (kpl.)
• ventilačné priechodky kovové – oválne (chróm, zlatá)	70,00 / 84,00 (kpl.)
• ventilačné priechodky kovové – hranaté (chróm, nikel)	70,00 / 84,00 (kpl.)
• prevedenia krídla s ostrou hranou (systém posuvných dverí)	21,00 / 25,20
• zhotovenie dvojkrídlových dverí	28,00 / 33,60
• cylindrická vložka 31/36	11,00 / 13,20 (ks.)
• vnútorná výplň dverí – drevotriesková doska	38,00 / 45,60 (ks.)
• padajúce tesnenie do dverí do šírky „60“–„90“	70,00 / 84,00
• padajúce tesnenie do dverí do šírky „100“	77,00 / 92,40
• hliníkový prah do dverí do šírky „60“–„90“	30,00 / 36,00
• hliníkový prah do dverí do šírky „100“	35,00 / 42,00
Daľší informácie: vybavenie a doplnky	STR. 132–135

SKLO

lesklá strana skla sa nachádza na strane pántov



bez príplatku

Norma Decor 1 s dosadacou plochou v dekore B134

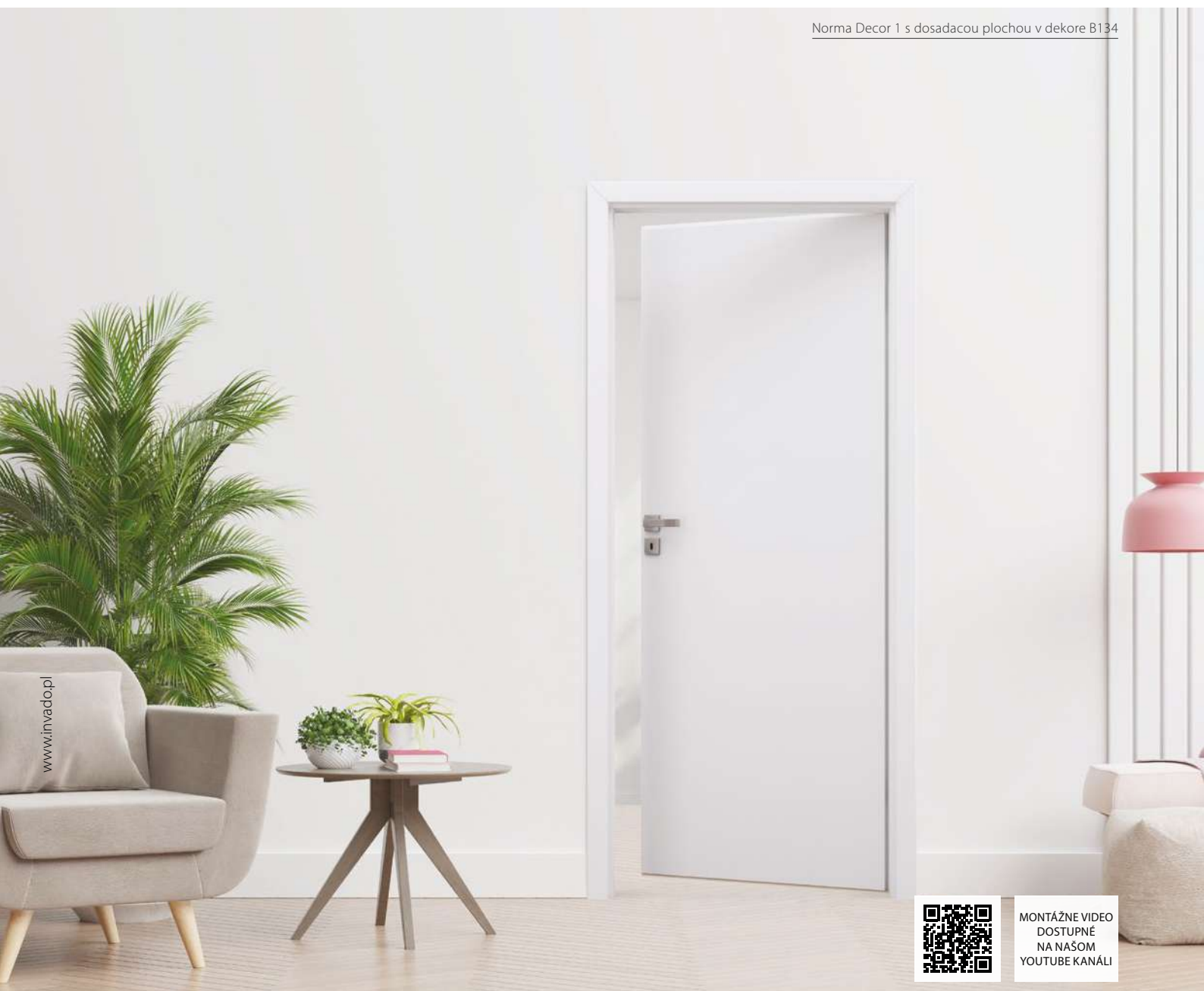

MONTÁŽNE VIDEO
DOSTUPNÉ
NA NAŠOM
YOUTUBE KANÁLI

CENA

	ND1 – bez DPH / s DPH	ND2 – bez DPH / s DPH	ND3 – bez DPH / s DPH
ENDURO / PLUS / 3D	91,00 / 109,20	139,00 / 166,80	123,00 / 147,60
ECO-FORNIR / FORTE / LAMINOLACK	123,00 / 147,60	--	--
	ND4 – bez DPH / s DPH	ND5 – bez DPH / s DPH	ND6 – bez DPH / s DPH
ENDURO / PLUS / 3D	142,00 / 170,40	113,00 / 135,60	299,00 / 358,80
ECO-FORNIR / FORTE / LAMINOLACK*	180,00 / 216,00	151,00 / 181,20	337,00 / 404,40

CENA (V EUR) ZA DVERE BEZ ZÁRUBNE A KLUČKY | * LEN ND6

MOŽNOSTI DVEROVÉHO KRÍDLA

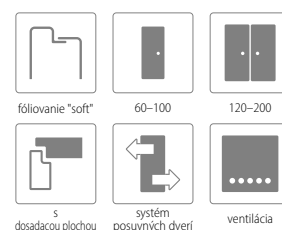

DVEROVÉ KRÍDLO JE DOSTUPNÉ AJ VO VARIANTE
BEZ DOSADACEJ PLOCHY S DOSADACOU PLOCHOU
A OSTROU HRANOU – INFORMÁCIE NASTR. 92, 104

FAREBNOSŤ

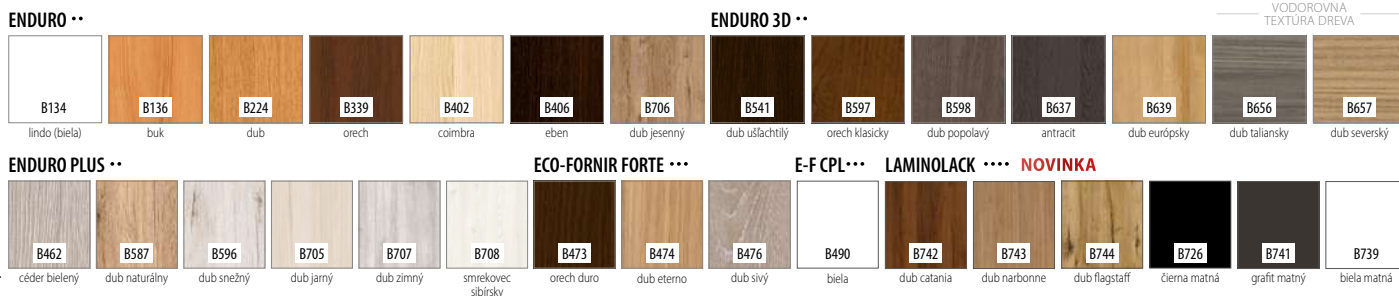



KONŠTRUKCIA

- 1** rám je zhotovený z MDF dosky
- 2** (ŠTANDARD) výplň: voština
- 3** (MOŽNOSŤ) výplň: dutinková drevotrieska
- 4** rám s výplňou obojstranne pokrytý doskami HDF
- 5** dekoračná fólia
 - bočné hrany a horná hrana sú fóliované
 - zvislé hrany krídel sú zaoblené (info – str. 120)
 - dvojkrídlové dvere sa skladajú z falcovej časti a protifalca (str. 120)
 - šírka jednokrídlových dverí: „60“ až „100“ / šírka dvojkrídlových dverí: „120“ až „200“

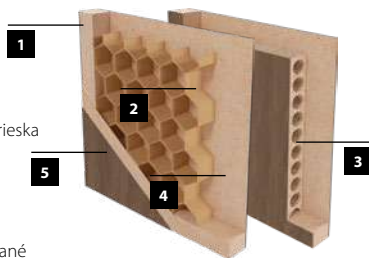

PRÍPLATKY K CENE DVERÍ

• zhotovenie krídla bez otvoru pre kľúč	bez príplatku
• príplatek za šírku „100“	21,00 / 25,20 (ks.)
• kryty na závesy (farby: chróm, chrómová satyna, zlatá, čierna) – sada pre 1 ks pántu	4,00 / 4,80 (kpl.)
• vetrací výrez	9,00 / 10,80
• ventilačné prechodky PVC	9,00 / 10,80 (kpl.)
• ventilačné prechodky kovové – oválne (chróm, zlatá)	70,00 / 84,00 (kpl.)
• ventilačné prechodky kovové – hranaté (chróm, nikel)	70,00 / 84,00 (kpl.)
• prevedenia krídla s ostrou hranou (systém posuvných dverí)	21,00 / 25,20
• zhotovenie dvojkrídlových dverí	28,00 / 33,60
• cylindrická vložka 31/36	11,00 / 13,20 (ks.)
• vnútorná výplň dverí – drevotriesková doska	38,00 / 45,60 (ks.)
• padajúce tesnenie do dverí do šírky „60“–„90“	70,00 / 84,00
• padajúce tesnenie do dverí do šírky „100“	77,00 / 92,40
• hliníkový prah do dverí do šírky „60“–„90“	30,00 / 36,00
• hliníkový prah do dverí do šírky „100“	35,00 / 42,00
• ventilačná mriežka	11,00 / 13,20 (ks.)
Další informácie: vybavenie a doplnky	STR. 132–135

ŠTANDARDNÉ VYBAVENIE

- zámok s roztečou 72 mm pre obyčajný kľúč, WC zámok alebo zámok pre cylindrickú vložku
- 3 pánty s možnosťou nastavenia

ZÁRUBNE

- [OB3] bloková (možnosť: krycou lištou 10 x 60 mm alebo 16 x 80 mm) **STR. 122**
- [ORS1] nastaviteľná zárubňa pre falcové dvere s krycou lištou 60 mm **STR. 124**
- [ORS8] nastaviteľná zárubňa pre falcové dvere s krycou lištou 80 mm **STR. 124**

SKLO

lesklá strana skla sa nachádza na strane pántov

chinchilla	bez príplatku	bez príplatku	bez príplatku
ND2, ND4	6,00 / 7,20	ND6 – bez príplatku	len ND6
ND3, ND5	3,00 / 3,60		



Bulaj v dverách **Norma Decor 6** je dostupný v striebornej a čiernej farbe s možnosťou výberu číreho alebo matného skla (v cene dverí)

Torino 4 s dosadacou plochou v dekore B134

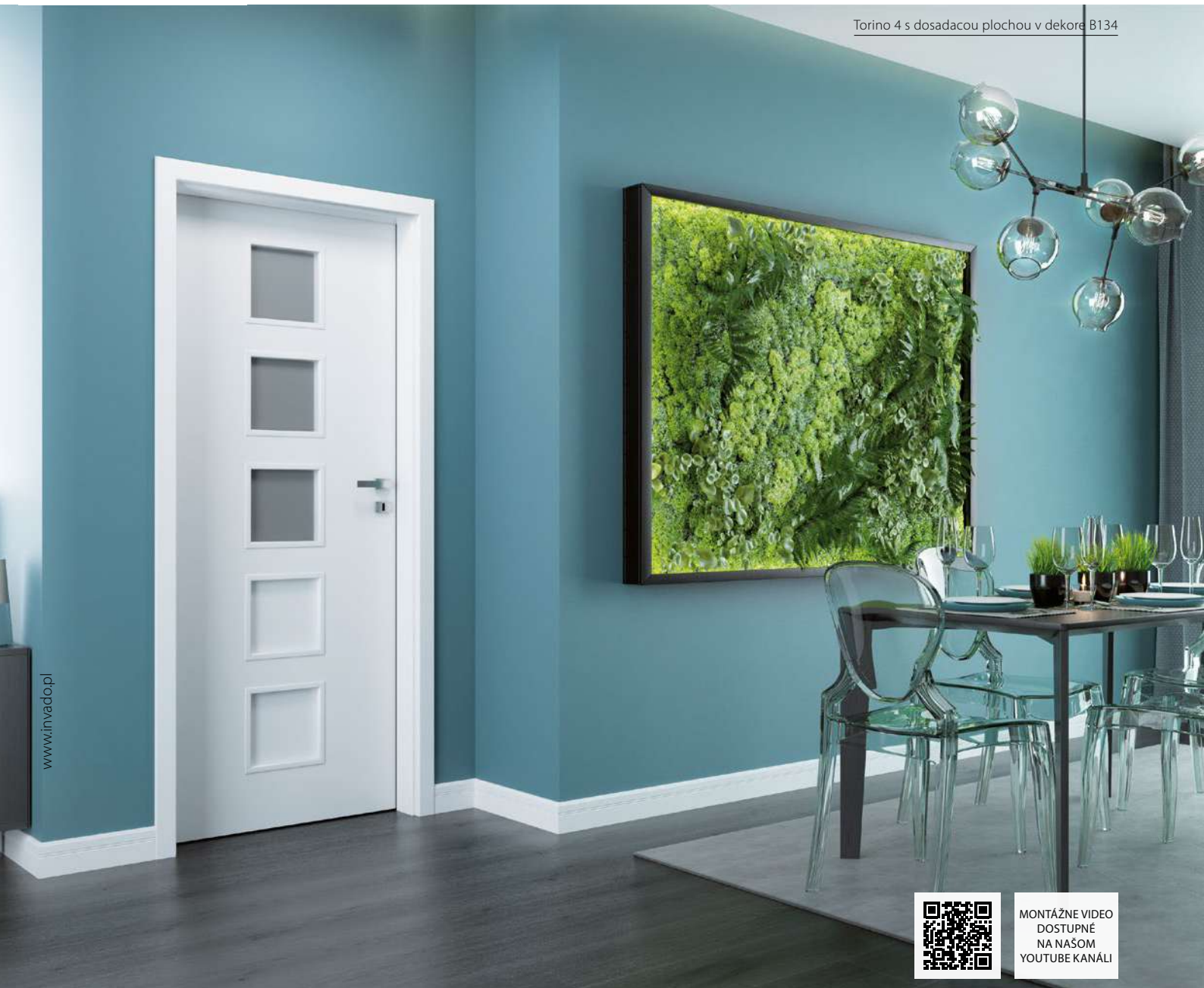

www.invadopl



MONTÁŽNE VIDEO
DOSTUPNÉ
NA NAŠOM
YOUTUBE KANÁLI

CENA

bez DPH / s DPH

ENDURO / PLUS / 3D	153,00 / 183,60
ECO-FORNIR / FORTE	191,00 / 229,20

CENA (V EUR) ZA DVERE BEZ ZÁRUBNE A KLUČKY

MOŽNOSTI DVEROVÉHO KRÍDLA



FAREBNOSŤ

ENDURO **



ENDURO 3D **



VODOROVŇNA
TEXTÚRA DREVA

ENDURO PLUS **



ECO-FORNIR FORTE ***



ECO-FORNIR CPL ***



LAMINOLACK ****



FARBY
ZÁRUBŇI



KONŠTRUKCIA

- 1** rám je zhotovený z MDF dosky
 - 2** (ŠTANDARD) výplň: voština
 - 3** (MOŽNOSŤ) výplň: dutinková drevotrieska
 - 4** rám s výplňou obojstranne pokrytý doskami HDF
 - 5** dekoračná fólia
- bočné hrany a horná hrana sú fóliované
 - zvislé hrany krídel sú zaoblené (info – str. 120)
 - dvojkrídlové dvere sa skladajú z falcovej časti a protifalca (str. 120)
 - šírka jednokrídlových dverí: „60“ až „100“ / šírka dvojkrídlových dverí: „120“ až „200“

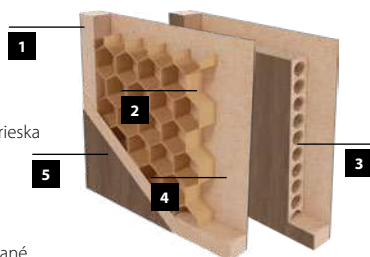

PRÍPLATKY K CENE DVERÍ

• zhotovenie krídla bez otvoru pre kľúč	bez príplatku
• príplatok za šírku „100“	21,00 / 25,20 (ks.)
• kryty na závesy (farby: chróm, chrómová satyna, zlatá, čierna) – sada pre 1 ks pántu	4,00 / 4,80 (kpl.)
• vetrací výrez	9,00 / 10,80
• ventilačné prechodky PVC	9,00 / 10,80 (kpl.)
• ventilačné prechodky kovové – oválne (chróm, zlatá)	70,00 / 84,00 (kpl.)
• ventilačné prechodky kovové – hranaté (chróm, nikel)	70,00 / 84,00 (kpl.)
• prevedenia krídla s ostrou hranou (systém posuvných dverí)	21,00 / 25,20
• zhotovenie dvojkrídlových dverí	28,00 / 33,60
• cylindrická vložka 31/36	11,00 / 13,20 (ks.)
• vnútorná výplň dverí – drevotriesková doska	38,00 / 45,60 (ks.)
• padajúce tesnenie do dverí do šírky „60“–„90“	70,00 / 84,00
• padajúce tesnenie do dverí do šírky „100“	77,00 / 92,40
• hliníkový prah do dverí do šírky „60“–„90“	30,00 / 36,00
• hliníkový prah do dverí do šírky „100“	35,00 / 42,00
Ďalší informácie: vybavenie a doplnky	STR. 132–135

ŠTANDARDNÉ VYBAVENIE

- zámok s roztečou 72 mm pre obyčajný kľúč, WC zámok alebo zámok pre cylindrickú vložku
- 3 pánty s možnosťou nastavenia

ZÁRUBNE

- [OB3] bloková (možnosť: krycou lištou 10 x 60 mm alebo 16 x 80 mm) **STR. 122**
- [ORS1] nastaviteľná zárubňa pre falcové dvere s krycou lištou 60 mm **STR. 124**
- [ORS8] nastaviteľná zárubňa pre falcové dvere s krycou lištou 80 mm **STR. 124**

SKLO

lesklá strana skla sa nachádza na strane pántov



Merano 3 s dosadacou plochou v dekore B339



www.invadopl



MONTÁŽNE VIDEO
DOSTUPNÉ
NA NAŠOM
YOUTUBE KANÁLI

CENA

bez DPH / s DPH

ENDURO / PLUS / 3D	169,00 / 202,80
ECO-FORNIR / FORTE	207,00 / 248,40

CENA (V EUR) ZA DVERE BEZ ZÁRUBNE A KLUČKY

MOŽNOSTI DVEROVÉHO KRÍDLA

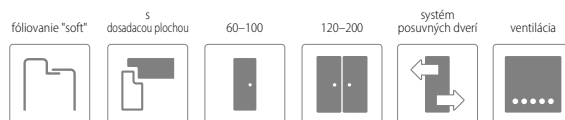

DVEROVÉ KRÍDLA JE DOSTUPNÉ AJ VO VARIANTE
BEZ DOSADACEJ PLOCHY S DOSADACOU PLOCHOU
A OŠTRU HRANOU - INFORMÁCIE NASTR. 102

FAREBNOSŤ

ENDURO **

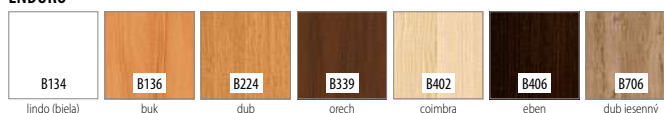

ENDURO 3D **



VODOROVŇNA
TEXTÚRA DREVA

ENDURO PLUS **



ECO-FORNIR FORTE ***



ECO-FORNIR CPL ***



LAMINOLACK ****



FARBY
ZÁRUBŇI

Merano 1



Merano 2



Merano 3



Merano 4



Merano 5



KONŠTRUKCIA

- 1** rám je zhotovený z MDF dosky
- 2** (ŠTANDARD) výplň: voština
- 3** (MOŽNOSŤ) výplň: dutinková drevotrieska
- 4** rám s výplňou obojstranne pokrytý doskami HDF
- 5** dekoračná fólia
 - bočné hrany a horná hrana sú fóliované
 - zvislé hrany krídel sú zaoblené (info – str. 120)
 - dvojkrídlové dvere sa skladajú z falcovej časti a protifalca (str. 120)
 - šírka jednokrídlových dverí: „60“ až „100“ / šírka dvojkrídlových dverí: „120“ až „200“

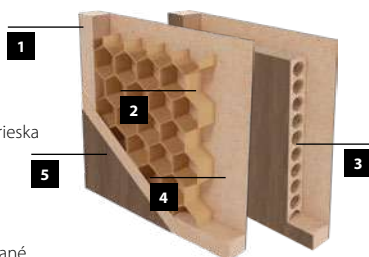

PRÍPLATKY K CENE DVERÍ

• zhotovenie krídla bez otvoru pre kľúč	bez príplatku
• príplatok za šírku „100“	21,00 / 25,20 (ks.)
• kryty na závesy (farby: chróm, chrómová satyna, zlatá, čierna) – sada pre 1 ks pántu	4,00 / 4,80 (kpl.)
• vetrací výrez	9,00 / 10,80
• ventilačné prechodky PVC	9,00 / 10,80 (kpl.)
• ventilačné prechodky kovové – oválne (chróm, zlatá)	70,00 / 84,00 (kpl.)
• ventilačné prechodky kovové – hranaté (chróm, nikel)	70,00 / 84,00 (kpl.)
• prevedenia krídla s ostrou hranou (systém posuvných dverí)	21,00 / 25,20
• zhotovenie dvojkrídlových dverí	28,00 / 33,60
• cylindrická vložka 31/36	11,00 / 13,20 (ks.)
• vnútorná výplň dverí – drevotriesková doska	38,00 / 45,60 (ks.)
• padajúce tesnenie do dverí do šírky „60“–„90“	70,00 / 84,00
• padajúce tesnenie do dverí do šírky „100“	77,00 / 92,40
• hliníkový prah do dverí do šírky „60“–„90“	30,00 / 36,00
• hliníkový prah do dverí do šírky „100“	35,00 / 42,00
Ďalší informácie: vybavenie a doplnky	STR. 132–135

ŠTANDARDNÉ VYBAVENIE

- zámok s roztečou 72 mm pre obyčajný kľúč, WC zámok alebo zámok pre cylindrickú vložku
- 3 pánty s možnosťou nastavenia

ZÁRUBNE

- [OB3] bloková (možnosť: krycou lištou 10 x 60 mm alebo 16 x 80 mm) **STR. 122**
- [ORS1] nastaviteľná zárubňa pre falcové dvere s krycou lištou 60 mm **STR. 124**
- [ORS8] nastaviteľná zárubňa pre falcové dvere s krycou lištou 80 mm **STR. 124**

SKLO

lesklá strana skla sa nachádza na strane pántov



Lido 14 s dosadacou plochou v dekore B134



www.invado.pl



MONTÁŽNE VIDEO
DOSTUPNÉ
NA NAŠOM
YOUTUBE KANÁLI

CENA

bez DPH / s DPH

ENDURO / PLUS / 3D	190,00 / 228,00
ECO-FORNIR / FORTE	228,00 / 273,60

CENA (V EUR) ZA DVERE BEZ ZÁRUBNE A KLUČKY

MOŽNOSTI DVEROVÉHO KRÍDLA

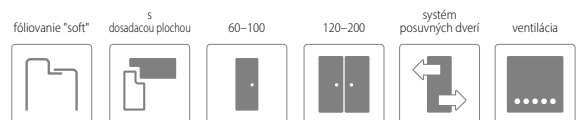

DVEROVÉ KRÍDLA JE DOSTUPNÉ AJ VO VARIANTE
BEZ DOSADACEJ PLOCHY S DOSADACOU PLOCHOU
A OŠTROU HRANOU - INFORMÁCIE NASTR. 94, 106

FAREBNOSŤ

ENDURO **

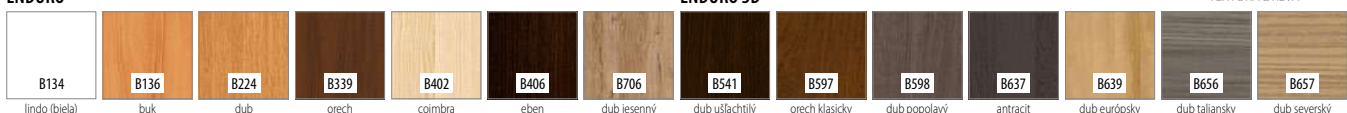

ENDURO 3D **

ENDURO PLUS **



ECO-FORNIR FORTE ***



ECO-FORNIR CPL ***



LAMINOLACK ****



FARBY
ZÁRUBNÍ

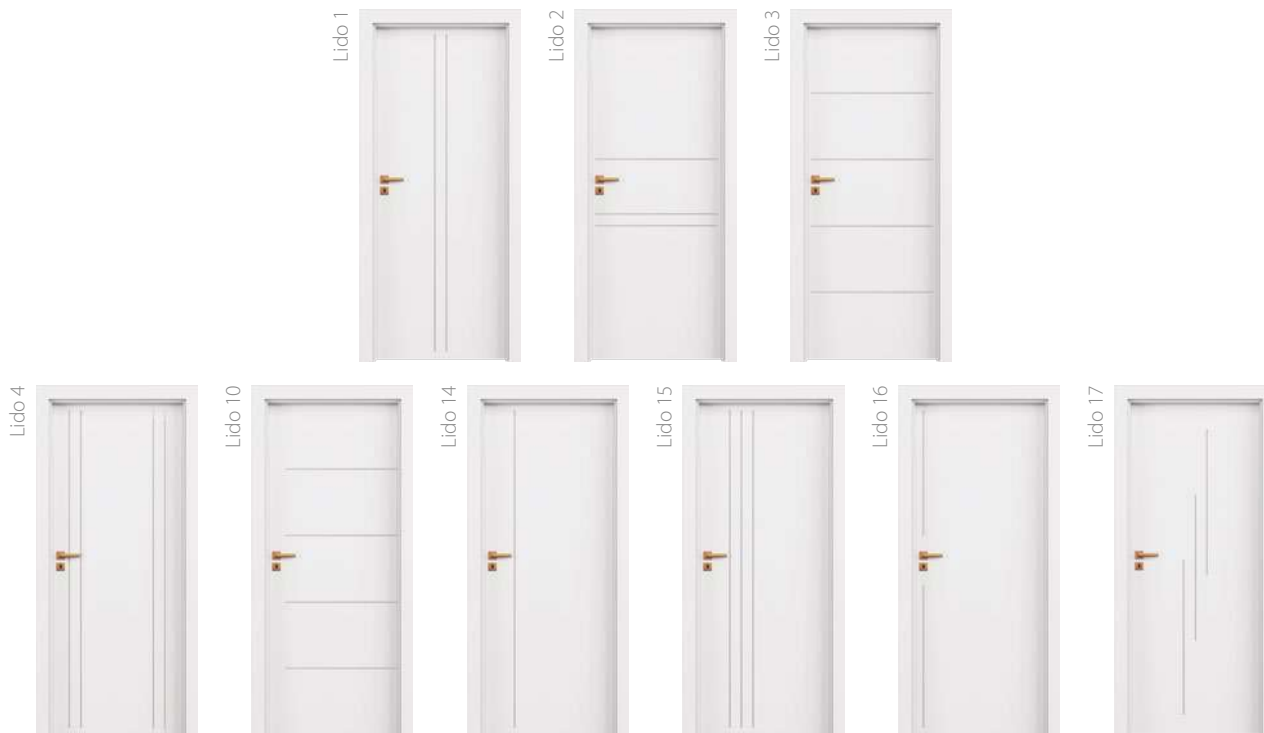

KONŠTRUKCIA

- 1** rám je zhotovený z MDF dosky
- 2** (ŠTANDARD) výplň: dutinková drevotrieska
- 3** rám s výplňou obojstranne pokrytý doskami HDF
- 4** dekoračná fólia
 - hliníkový pásik so šírkou 8 mm
 - bočné hrany a horná hrana sú fóliované
 - zvislé hrany krídel sú zaoblené (info – str.120)
 - dvojkrídlové dvere sa skladajú z falcovej časti a protifalca (str. 120)
 - šírka jednokrídlových dverí: „60“ až „100“ / šírka dvojkrídlových dverí: „120“ až „200“

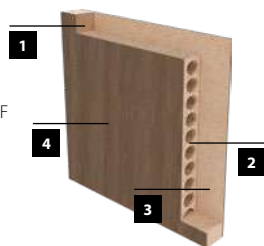

PRÍPLATKY K CENE DVERÍ

• zhotovenie krídla bez otvoru pre kľúč	bez príplatku
• príplatok za šírku „100“	21,00 / 25,20 (ks.)
• kryty na závesy (farby: chróm, chrómová satyna, zlatá, čierna) – sada pre 1 ks pántu	4,00 / 4,80 (kpl.)
• vetrací výrez	9,00 / 10,80
• ventilačné priechodky PVC	9,00 / 10,80 (kpl.)
• ventilačné priechodky kovové – oválne (chróm, zlatá)	70,00 / 84,00 (kpl.)
• ventilačné priechodky kovové – hranaté (chróm, nikel)	70,00 / 84,00 (kpl.)
• prevedenia krídla s ostrou hranou (systém posuvných dverí)	21,00 / 25,20
• zhotovenie dvojkrídlových dverí	28,00 / 33,60
• cylindrická vložka 31/36	11,00 / 13,20 (ks.)
• vnútorná výplň dverí – drevotriesková doska	štandard
• padajúce tesnenie do dverí do šírky „60“–„90“	70,00 / 84,00
• padajúce tesnenie do dverí do šírky „100“	77,00 / 92,40
• hliníkový prah do dverí do šírky „60“–„90“	30,00 / 36,00
• hliníkový prah do dverí do šírky „100“	35,00 / 42,00
Ďalší informácie: vybavenie a doplnky	STR. 132–135

ŠTANDARDNÉ VYBAVENIE

- zámok s roztečou 72 mm pre obyčajný kľúč, WC zámok alebo zámok pre cylindrickú vložku
- 3 pánty s možnosťou nastavenia

ZÁRUBNE

- [OB3] bloková (možnosť: krycou lištou 10 x 60 mm alebo 16 x 80 mm) **STR. 122**
- [ORS1] nastaviteľná zárubňa pre falcové dvere s krycou lištou 60 mm **STR. 124**
- [ORS8] nastaviteľná zárubňa pre falcové dvere s krycou lištou 80 mm **STR. 124**

Dolce 1 s dosadacou plochou v dekore B224



www.in.vado.pl



MONTÁŽNE VIDEO
DOSTUPNÉ
NA NAŠOM
YOUTUBE KANÁLI

CENA

bez DPH / s DPH

ENDURO / PLUS / 3D	148,00 / 177,60
ECO-FORNIR / FORTE	186,00 / 223,20

CENA (V EUR) ZA DVERE BEZ ZÁRUBNE A KLUČKY

MOŽNOSTI DVEROVÉHO KRÍDLA

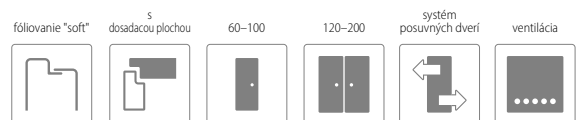

DVEROVÉ KRÍDLA JE DOSTUPNÉ AJ VO VARIANTE
BEZ DOSADACEJ PLOCHY S DOSADACOU PLOCHOU
A OSTROU HRANOU - INFORMÁCIE NASTR. 96

FAREBNOSŤ

ENDURO **



ENDURO 3D **

ENDURO PLUS **



ECO-FORNIR FORTE ***



ECO-FORNIR CPL ***



LAMINOLACK ****

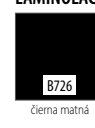

FARBY
ZÁRUBNÍ

Dolce 1



Dolce 2



Dolce 3



KONŠTRUKCIA

1 rám je zhotovený z MDF dosky

2 (ŠTANDARD) výplň: voština

3 (MOŽNOSŤ) výplň: dutinková drevotrieska

4 rám s výplňou obojstranne pokrytý doskami HDF

5 dekoračná fólia

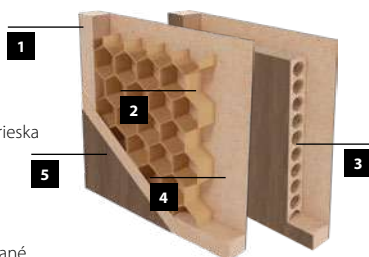

- bočné hrany a horná hrana sú fóliované
- zvislé hrany krídel sú zaoblené (info – str. 120)
- dvojkrídlové dvere sa skladajú z falcovej časti a protifalca (str. 120)
- šírka jednokrídlových dverí: „60“ až „100“ / šírka dvojkrídlových dverí: „120“ až „200“

ŠTANDARDNÉ VYBAVENIE

- zámok s roztečou 72 mm pre obyčajný kľúč, WC zámok alebo zámok pre cylindrickú vložku
- 3 pánty s možnosťou nastavenia

ZÁRUBNE

- [OB3] bloková (možnosť: krycou lištou 10 x 60 mm alebo 16 x 80 mm) **STR. 122**
- [ORS1] nastaviteľná zárubňa pre falcové dvere s krycou lištou 60 mm **STR. 124**
- [ORS8] nastaviteľná zárubňa pre falcové dvere s krycou lištou 80 mm **STR. 124**

PRÍPLATKY K CENE DVERÍ

• zhotovenie krídla bez otvoru pre kľúč	bez príplatku
• príplatok za šírku „100“	21,00 / 25,20 (ks.)
• kryty na závesy (farby: chróm, chrómová satyna, zlatá, čierna) – sada pre 1 ks pántu	4,00 / 4,80 (kpl.)
• vetrací výrez	9,00 / 10,80
• ventilačné priechodky PVC	9,00 / 10,80 (kpl.)
• ventilačné priechodky kovové – oválne (chróm, zlatá)	70,00 / 84,00 (kpl.)
• ventilačné priechodky kovové – hranaté (chróm, nikel)	70,00 / 84,00 (kpl.)
• prevedenia krídla s ostrou hranou (systém posuvných dverí)	21,00 / 25,20
• zhotovenie dvojkrídlových dverí	28,00 / 33,60
• cylindrická vložka 31/36	11,00 / 13,20 (ks.)
• vnútorná výplň dverí – drevotriesková doska	38,00 / 45,60 (ks.)
• padajúce tesnenie do dverí do šírky „60“–„90“	70,00 / 84,00
• padajúce tesnenie do dverí do šírky „100“	77,00 / 92,40
• hliníkový prah do dverí do šírky „60“–„90“	30,00 / 36,00
• hliníkový prah do dverí do šírky „100“	35,00 / 42,00
• Ďalší informácie: vybavenie a doplnky	STR. 132–135

SKLO

lesklá strana skla sa nachádza na strane pántov



bez príplatku

Strada 2 s dosadacou plochou v dekore B490



MONTÁŽNE VIDEO
DOSTUPNÉ
NA NAŠOM
YOUTUBE KANÁLI

CENA

bez DPH / s DPH

ENDURO / PLUS / 3D	137,00 / 164,40
ECO-FORNIR / FORTE	175,00 / 210,00

CENA (V EUR) ZA DVERE BEZ ZÁRUBNE A KLUČKY

MOŽNOSTI DVEROVÉHO KRÍDLA

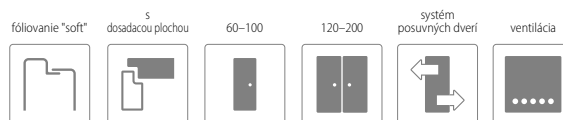

FAREBNOSŤ

ENDURO **



ENDURO PLUS **



ECO-FORNIR FORTE ***

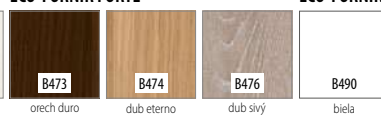

ECO-FORNIR CPL ***



LAMINOLACK ****



2-SMERNÁ
TEXTÚRA DREVA

ENDURO 3D **

Strada 1



Strada 2



Strada 3



KONŠTRUKCIA

- 1** rám je zhotovený z MDF dosky
- 2** (ŠTANDARD) výplň: voština
- 3** (MOŽNOSŤ) výplň: dutinková drevotrieska
- 4** rám s výplňou obojstranne pokrytý doskami HDF
- 5** dekoračná fólia

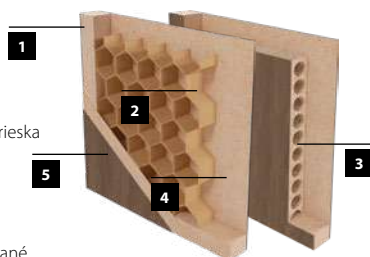

- bočné hrany a horná hrana sú fóliované
- zvislé hrany krídel sú zaoblené (info – str. 120)
- dvojkrídlové dvere sa skladajú z falcovej časti a protifalca (str. 120)
- šírka jednokrídlových dverí: „60“ až „100“ / šírka dvojkrídlových dverí: „120“ až „200“

ŠTANDARDNÉ VYBAVENIE

- zámok s roztečou 72 mm pre obyčajný kľúč, WC zámok alebo zámok pre cylindrickú vložku
- 3 pánty s možnosťou nastavenia

ZÁRUBNE

- [OB3] bloková (možnosť: krycou lištou 10 x 60 mm alebo 16 x 80 mm) **STR. 122**
- [ORS1] nastaviteľná zárubňa pre falcové dvere s krycou lištou 60 mm **STR. 124**
- [ORS8] nastaviteľná zárubňa pre falcové dvere s krycou lištou 80 mm **STR. 124**

PRÍPLATKY K CENE DVERÍ

• zhotovenie krídla bez otvoru pre kľúč	bez príplatku
• príplatok za šírku „100“	21,00 / 25,20 (ks.)
• kryty na závesy (farby: chróm, chrómová satyna, zlatá, čierna) – sada pre 1 ks pántu	4,00 / 4,80 (kpl.)
• vetrací výrez	9,00 / 10,80
• ventilačné priechodky PVC	9,00 / 10,80 (kpl.)
• ventilačné priechodky kovové – oválne (chróm, zlatá)	70,00 / 84,00 (kpl.)
• ventilačné priechodky kovové – hranaté (chróm, nikel)	70,00 / 84,00 (kpl.)
• prevedenia krídla s ostrou hranou (systém posuvných dverí)	21,00 / 25,20
• zhotovenie dvojkrídlových dverí	28,00 / 33,60
• cylindrická vložka 31/36	11,00 / 13,20 (ks.)
• vnútorná výplň dverí – drevotriesková doska	38,00 / 45,60 (ks.)
• padajúce tesnenie do dverí do šírky „60“–„90“	70,00 / 84,00
• padajúce tesnenie do dverí do šírky „100“	77,00 / 92,40
• hliníkový prah do dverí do šírky „60“–„90“	30,00 / 36,00
• hliníkový prah do dverí do šírky „100“	35,00 / 42,00
Další informácie: vybavenie a doplnky	STR. 132–135

SKLO

lesklá strana skla sa nachádza na strane pántov



bez príplatku



Sagittarius 2 s dosadacou plochou v dekore B490



MONTÁŽNE VIDEO
DOSTUPNÉ
NA NAŠOM
YOUTUBE KANÁLI

CENA

bez DPH / s DPH

ENDURO / PLUS / 3D	153,00 / 183,60
ECO-FORNIR / FORTE	191,00 / 229,20

CENA (V EUR) ZA DVERE BEZ ZÁRUBNE A KLUČKY

MOŽNOSTI DVEROVÉHO KRÍDLA

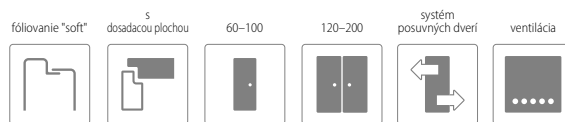

FAREBNOSŤ

ENDURO **



ENDURO PLUS **



ECO-FORNIR FORTE ***



ECO-FORNIR CPL ***



LAMINOLACK ****



FARBY
ZÁRUBNÍ

Sagittarius 1



Sagittarius 2



Sagittarius 3



KONŠTRUKCIA

1 rám je zhotovený z MDF dosky

2 (ŠTANDARD) výplň: voština

3 (MOŽNOSŤ) výplň: dutinková drevotrieska

4 rám s výplňou obojstranne pokrytý doskami HDF

5 dekoračná fólia

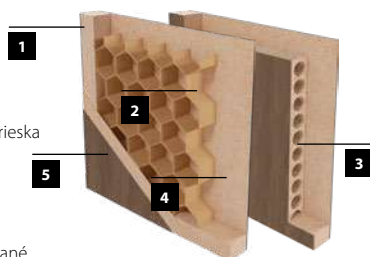

- bočné hrany a horná hrana sú fóliované
- zvislé hrany krídel sú zaoblené (info – str. 120)
- dvojkrídlové dvere sa skladajú z falcovej časti a protifalca (str. 120)
- šírka jednokrídlových dverí: „60“ až „100“ / šírka dvojkrídlových dverí: „120“ až „200“

ŠTANDARDNÉ VYBAVENIE

- zámok s roztečou 72 mm pre obyčajný kľúč, WC zámok alebo zámok pre cylindrickú vložku
- 3 pánty s možnosťou nastavenia

ZÁRUBNE

- [OB3] bloková (možnosť: krycou lištou 10 x 60 mm alebo 16 x 80 mm) **STR. 122**
- [ORS1] nastaviteľná zárubňa pre falcové dvere s krycou lištou 60 mm **STR. 124**
- [ORS8] nastaviteľná zárubňa pre falcové dvere s krycou lištou 80 mm **STR. 124**

PRÍPLATKY K CENE DVERÍ

• zhotovenie krídla bez otvoru pre kľúč	bez príplatku
• príplatok za šírku „100“	21,00 / 25,20 (ks.)
• kryty na závesy (farby: chróm, chrómová satyna, zlatá, čierna) – sada pre 1 ks pántu	4,00 / 4,80 (kpl.)
• vetrací výrez	9,00 / 10,80
• ventilačné priechodky PVC	9,00 / 10,80 (kpl.)
• ventilačné priechodky kovové – oválne (chróm, zlatá)	70,00 / 84,00 (kpl.)
• ventilačné priechodky kovové – hranaté (chróm, nikel)	70,00 / 84,00 (kpl.)
• prevedenia krídla s ostrou hranou (systém posuvných dverí)	21,00 / 25,20
• zhotovenie dvojkrídlových dverí	28,00 / 33,60
• cylindrická vložka 31/36	11,00 / 13,20 (ks.)
• vnútorná výplň dverí – drevotriesková doska	38,00 / 45,60 (ks.)
• padajúce tesnenie do dverí do šírky „60“–„90“	70,00 / 84,00
• padajúce tesnenie do dverí do šírky „100“	77,00 / 92,40
• hliníkový prah do dverí do šírky „60“–„90“	30,00 / 36,00
• hliníkový prah do dverí do šírky „100“	35,00 / 42,00
Ďalší informácie: vybavenie a doplnky	STR. 132–135

SKLO

lesklá strana skla sa nachádza na strane pántov



bez príplatku

Gemini 1 s dosadacou plochou v dekore B402



MONTÁŽNE VIDEO
DOSTUPNÉ
NA NAŠOM
YOUTUBE KANÁLI

CENA

bez DPH / s DPH

ENDURO / PLUS / 3D

163,00 / 195,60

ECO-FORNIR / FORTE

201,00 / 241,20

CENA (V EUR) ZA DVERE BEZ ZÁRUBNE A KLUČKY

MOŽNOSTI DVEROVÉHO KRÍDLA

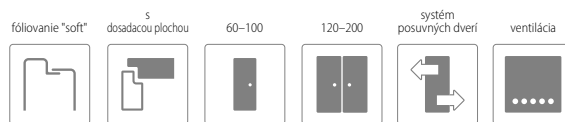

FAREBNOSŤ

ENDURO **

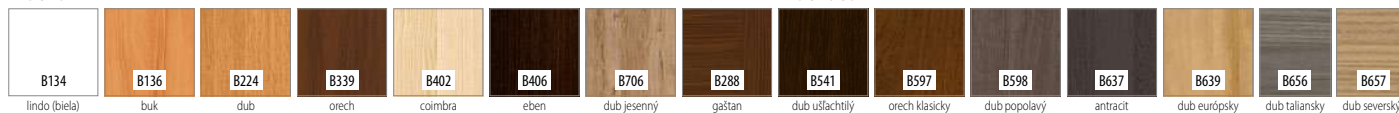

2-SMERNÁ
TEXTÚRA DREVA

ENDURO 3D **

VODOROVNÁ
TEXTÚRA DREVA

ENDURO PLUS **



ECO-FORNIR FORTE ***

ECO-FORNIR CPL ***

LAMINOLACK ****

FARBY
ZÁRUBNÍ



Gemini 1



Gemini 2



Gemini 3



KONŠTRUKCIA

1 rám je zhotovený z MDF dosky

2 (ŠTANDARD) výplň: voština

3 (MOŽNOSŤ) výplň: dutinková drevotrieska

4 rám s výplňou obojstranne pokrytý doskami HDF

5 dekoračná fólia

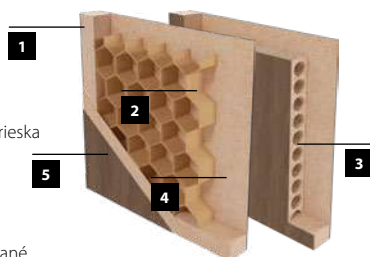

- bočné hrany a horná hrana sú fóliované
- zvislé hrany krídel sú zaoblené (info – str. 120)
- dvojkrídlové dvere sa skladajú z falcovej časti a protifalca (str. 120)
- šírka jednokrídlových dverí: „60“ až „100“ / šírka dvojkrídlových dverí: „120“ až „200“

PRÍPLATKY K CENE DVERÍ

• zhotovenie krídla bez otvoru pre kľúč	bez príplatku
• príplatok za šírku „100“	21,00 / 25,20 (ks.)
• kryty na závesy (farby: chróm, chrómová satyna, zlatá, čierna) – sada pre 1 ks pántu	4,00 / 4,80 (kpl.)
• vetrací výrez	9,00 / 10,80
• ventilačné priechodky PVC	9,00 / 10,80 (kpl.)
• ventilačné priechodky kovové – oválne (chróm, zlatá)	70,00 / 84,00 (kpl.)
• ventilačné priechodky kovové – hranaté (chróm, nikel)	70,00 / 84,00 (kpl.)
• prevedenia krídla s ostrou hranou (systém posuvných dverí)	21,00 / 25,20
• zhotovenie dvojkrídlových dverí	28,00 / 33,60
• cylindrická vložka 31/36	11,00 / 13,20 (ks.)
• vnútorná výplň dverí – drevotriesková doska	38,00 / 45,60 (ks.)
• padajúce tesnenie do dverí do šírky „60“–„90“	70,00 / 84,00
• padajúce tesnenie do dverí do šírky „100“	77,00 / 92,40
• hliníkový prah do dverí do šírky „60“–„90“	30,00 / 36,00
• hliníkový prah do dverí do šírky „100“	35,00 / 42,00
Ďalší informácie: vybavenie a doplnky	STR. 132–135

ŠTANDARDNÉ VYBAVENIE

- zámok s roztečou 72 mm pre obyčajný kľúč, WC zámok alebo zámok pre cylindrickú vložku
- 3 pánty s možnosťou nastavenia

ZÁRUBNE

- [OB3] bloková (možnosť: krycou lištou 10 x 60 mm alebo 16 x 80 mm) **STR. 122**
- [ORS1] nastaviteľná zárubňa pre falcové dvere s krycou lištou 60 mm **STR. 124**
- [ORS8] nastaviteľná zárubňa pre falcové dvere s krycou lištou 80 mm **STR. 124**

SKLO

lesklá strana skla sa nachádza na strane pántov



bez príplatku

Virgo 1 s dosadacou plochou v dekore B639



MONTÁŽNE VIDEO
DOSTUPNÉ
NA NAŠOM
YOUTUBE KANÁLI

CENA

bez DPH / s DPH

ENDURO / PLUS / 3D

163,00 / **195,60**

ECO-FORNIR / FORTE

201,00 / **241,20**

CENA (V EUR) ZA DVERE BEZ ZÁRUBNE A KLUČKY

MOŽNOSTI DVEROVÉHO KRÍDLA

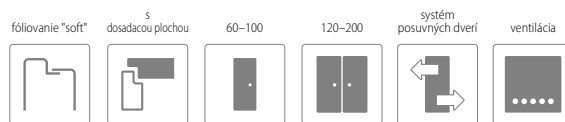

DVEROVÉ KRÍDLO JE DOSTUPNÉ AJ VO VARIANTE BEZ
DOSADACEJ PLOCHY S DOSADACOU PLOCHOU A
OSTROU HRANOU - INFORMÁCIE NASTR. 98

FAREBNOSŤ

ENDURO **

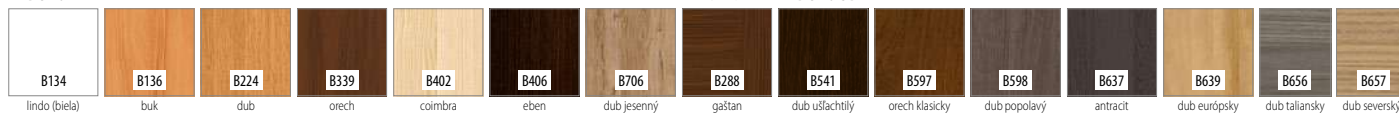

ENDURO PLUS **



ECO-FORNIR FORTE ***

ECO-FORNIR CPL ***

LAMINOLACK ****



Vírgo 1



Vírgo 2



Vírgo 3



KONŠTRUKCIA

- 1** rám je zhotovený z MDF dosky
- 2** (ŠTANDARD) výplň: voština
- 3** (MOŽNOSŤ) výplň: dutinková drevotrieska
- 4** rám s výplňou obojstranne pokrytý doskami HDF
- 5** dekoračná fólia

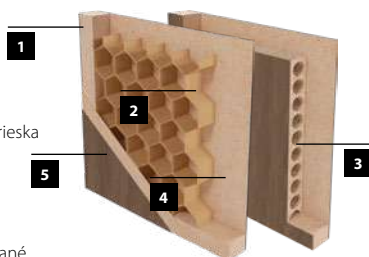

- bočné hrany a horná hrana sú fóliované
- zvislé hrany krídel sú zaoblené (info – str. 120)
- dvojkrídlové dvere sa skladajú z falcovej časti a protifalca (str. 120)
- šírka jednokrídlových dverí: „60“ až „100“ / šírka dvojkrídlových dverí: „120“ až „200“

PRÍPLATKY K CENE DVERÍ

• zhotovenie krídla bez otvoru pre kľúč	bez príplatku
• príplatok za šírku „100“	21,00 / 25,20 (ks.)
• kryty na závesy (farby: chróm, chrómová satyna, zlatá, čierna) – sada pre 1 ks pántu	4,00 / 4,80 (kpl.)
• vetrací výrez	9,00 / 10,80
• ventilačné priechodky PVC	9,00 / 10,80 (kpl.)
• ventilačné priechodky kovové – oválne (chróm, zlatá)	70,00 / 84,00 (kpl.)
• ventilačné priechodky kovové – hranaté (chróm, nikel)	70,00 / 84,00 (kpl.)
• prevedenia krídla s ostrou hranou (systém posuvných dverí)	21,00 / 25,20
• zhotovenie dvojkrídlových dverí	28,00 / 33,60
• cylindrická vložka 31/36	11,00 / 13,20 (ks.)
• vnútorná výplň dverí – drevotriesková doska	38,00 / 45,60 (ks.)
• padajúce tesnenie do dverí do šírky „60“–„90“	70,00 / 84,00
• padajúce tesnenie do dverí do šírky „100“	77,00 / 92,40
• hliníkový prah do dverí do šírky „60“–„90“	30,00 / 36,00
• hliníkový prah do dverí do šírky „100“	35,00 / 42,00
Ďalší informácie: vybavenie a doplnky	STR. 132–135

ŠTANDARDNÉ VYBAVENIE

- zámok s roztečou 72 mm pre obyčajný kľúč, WC zámok alebo zámok pre cylindrickú vložku
- 3 pánty s možnosťou nastavenia

ZÁRUBNE

- [OB3] bloková (možnosť: krycou lištou 10 x 60 mm alebo 16 x 80 mm) **STR. 122**
- [ORS1] nastaviteľná zárubňa pre falcové dvere s krycou lištou 60 mm **STR. 124**
- [ORS8] nastaviteľná zárubňa pre falcové dvere s krycou lištou 80 mm **STR. 124**

SKLO

lesklá strana skla sa nachádza na strane pántov



bez príplatku



Parma 2 s dosadacou plochou v dekore B707
zárubňa v dekore B726



MONTÁŽNE VIDEO
DOSTUPNÉ
NA NAŠOM
YOUTUBE KANÁLI

CENA

bez DPH / s DPH

ENDURO / PLUS / 3D	145,00 / 174,00
ECO-FORNIR / FORTE	183,00 / 219,60

CENA (V EUR) ZA DVERE BEZ ZÁRUBNE A KLUČKY

MOŽNOSTI DVEROVÉHO KRÍDLA

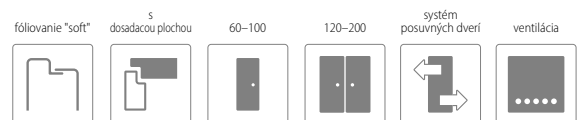

FAREBNOSŤ

ENDURO ••

B134 lindo (biela)	B136 buk	B224 dub	B339 orech	B402 coimbra	B406 eben	B706 dub jesenný	B288 gaštan	B541 dub ušľachtlý	B597 orech klasický	B598 dub popolavý	B637 antracit	B639 dub európsky	B656 dub taliansky	B657 dub severský
-----------------------	-------------	-------------	---------------	-----------------	--------------	---------------------	----------------	-----------------------	------------------------	----------------------	------------------	----------------------	-----------------------	----------------------

ENDURO 3D ••

2-SMERNÁ TEXTÚRA DREVA

ENDURO PLUS ••

B462 céder bielený	B587 dub naturálny	B596 dub snežný	B705 dub jarný	B707 dub zimný	B708 smrekovec sibirský
-----------------------	-----------------------	--------------------	-------------------	-------------------	----------------------------

ECO-FORNIR FORTE •••

B473 orech duro	B474 dub eterno	B476 dub sivý
--------------------	--------------------	------------------

ECO-FORNIR CPL •••

B490 biela

LAMINOLACK ••••

FARBY ZÁRUBNÍ

B726 čierna matná

Parma 1



Parma 2



Parma 3



KONŠTRUKCIA

- 1** rám je zhotovený z MDF dosky
- 2** (ŠTANDARD) výplň: voština
- 3** (MOŽNOSŤ) výplň: dutinková drevotrieska
- 4** rám s výplňou obojstranne pokrytý doskami HDF
- 5** dekoračná fólia

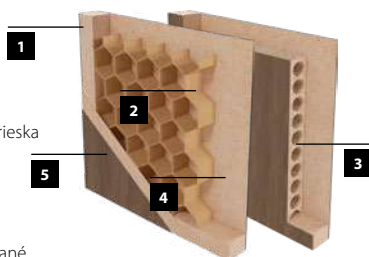

- bočné hrany a horná hrana sú fóliované
- zvislé hrany krídel sú zaoblené (info – str. 120)
- dvojkrídlové dvere sa skladajú z falcovej časti a protifalca (str. 120)
- šírka jednokrídlových dverí: „60“ až „100“ / šírka dvojkrídlových dverí: „120“ až „200“

ŠTANDARDNÉ VYBAVENIE

- zámok s roztečou 72 mm pre obyčajný kľúč, WC zámok alebo zámok pre cylindrickú vložku
- 3 pánty s možnosťou nastavenia

ZÁRUBNE

- [OB3] bloková (možnosť: krycou lištou 10 x 60 mm alebo 16 x 80 mm) **STR. 122**
- [ORS1] nastaviteľná zárubňa pre falcové dvere s krycou lištou 60 mm **STR. 124**
- [ORS8] nastaviteľná zárubňa pre falcové dvere s krycou lištou 80 mm **STR. 124**

PRÍPLATKY K CENE DVERÍ

• zhotovenie krídla bez otvoru pre kľúč	bez príplatku
• príplatok za šírku „100“	21,00 / 25,20 (ks.)
• kryty na závesy (farby: chróm, chrómová satyna, zlatá, čierna) – sada pre 1 ks pántu	4,00 / 4,80 (kpl.)
• vetrací výrez	9,00 / 10,80
• ventilačné prechodky PVC	9,00 / 10,80 (kpl.)
• ventilačné prechodky kovové – oválne (chróm, zlatá)	70,00 / 84,00 (kpl.)
• ventilačné prechodky kovové – hranaté (chróm, nikel)	70,00 / 84,00 (kpl.)
• prevedenia krídla s ostrou hranou (systém posuvných dverí)	21,00 / 25,20
• zhotovenie dvojkrídlových dverí	28,00 / 33,60
• cylindrická vložka 31/36	11,00 / 13,20 (ks.)
• vnútorná výplň dverí – drevotriesková doska	38,00 / 45,60 (ks.)
• padajúce tesnenie do dverí do šírky „60“–„90“	70,00 / 84,00
• padajúce tesnenie do dverí do šírky „100“	77,00 / 92,40
• hliníkový prah do dverí do šírky „60“–„90“	30,00 / 36,00
• hliníkový prah do dverí do šírky „100“	35,00 / 42,00
Daľší informácie: vybavenie a doplnky	STR. 132–135

SKLO

lesklá strana skla sa nachádza na strane pántov



bez príplatku



Orso 3 s dosadacou plochou v dekore B541

www.invadopl



MONTÁŽNE VIDEO
DOSTUPNÉ
NA NAŠOM
YOUTUBE KANÁLI

CENA

bez DPH / s DPH

ENDURO / PLUS / 3D	145,00 / 174,00
ECO-FORNIR / FORTE	183,00 / 219,60

CENA (V EUR) ZA DVERE BEZ ZÁRUBNE A KLUČKY

MOŽNOSTI DVEROVÉHO KRÍDLA



DVEROVÉ KRÍDLA JE DOSTUPNÉ AJ VO VARIANTE
BEZ DOSADACEJ PLOCHY S DOSADACOU PLOCHOU
A OŠTRU HRANOU - INFORMÁCIE NASTR. 100

FAREBNOSŤ

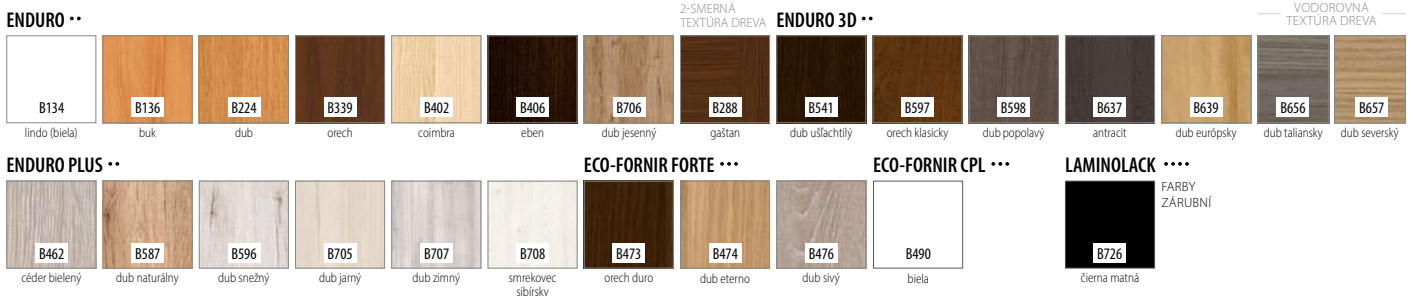

Oriso 1



Oriso 2



Oriso 3



Oriso 4



Oriso 5



KONŠTRUKCIA

1 rám je zhotovený z MDF dosky

2 (ŠTANDARD) výplň: voština

3 (MOŽNOSŤ) výplň: dutinková drevotrieska

4 rám s výplňou obojstranne pokrytý doskami HDF

5 dekoračná fólia

- bočné hrany a horná hrana sú fóliované
- zvislé hrany krídel sú zaoblené (info – str. 120)
- dvojkrídlové dvere sa skladajú z falcovej časti a protifalca (str. 120)
- šírka jednokrídlových dverí: „60“ až „100“ / šírka dvojkrídlových dverí: „120“ až „200“

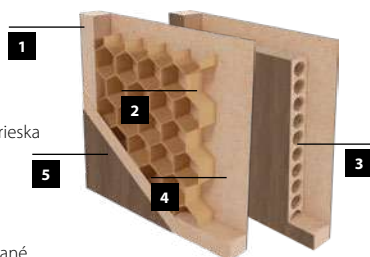

PRÍPLATKY K CENE DVERÍ

• zhotovenie krídla bez otvoru pre kľúč	bez príplatku
• príplatok za šírku „100“	21,00 / 25,20 (ks.)
• kryty na závesy (farby: chróm, chrómová satyna, zlatá, čierna) – sada pre 1 ks pántu	4,00 / 4,80 (kpl.)
• vetrací výrez	9,00 / 10,80
• ventilačné priechodky PVC	9,00 / 10,80 (kpl.)
• ventilačné priechodky kovové – oválne (chróm, zlatá)	70,00 / 84,00 (kpl.)
• ventilačné priechodky kovové – hranaté (chróm, nikel)	70,00 / 84,00 (kpl.)
• prevedenia krídla s ostrou hranou (systém posuvných dverí)	21,00 / 25,20
• zhotovenie dvojkrídlových dverí	28,00 / 33,60
• cylindrická vložka 31/36	11,00 / 13,20 (ks.)
• vnútorná výplň dverí – drevotriesková doska	38,00 / 45,60 (ks.)
• padajúce tesnenie do dverí do šírky „60“–„90“	70,00 / 84,00
• padajúce tesnenie do dverí do šírky „100“	77,00 / 92,40
• hliníkový prah do dverí do šírky „60“–„90“	30,00 / 36,00
• hliníkový prah do dverí do šírky „100“	35,00 / 42,00
Daľší informácie: vybavenie a doplnky	STR. 132–135

ŠTANDARDNÉ VYBAVENIE

- zámok s roztečou 72 mm pre obyčajný kľúč, WC zámok alebo zámok pre cylindrickú vložku
- 3 pánty s možnosťou nastavenia

ZÁRUBNE

- [OB3] bloková (možnosť: krycou lištou 10 x 60 mm alebo 16 x 80 mm) **STR. 122**
- [ORS1] nastaviteľná zárubňa pre falcové dvere s krycou lištou 60 mm **STR. 124**
- [ORS8] nastaviteľná zárubňa pre falcové dvere s krycou lištou 80 mm **STR. 124**

SKLO

lesklá strana skla sa nachádza na strane pántov



Libra s dosadacou plochou v dekore B637



www.in.vado.pl



MONTÁŽNE VIDEO
DOSTUPNÉ
NA NAŠOM
YOUTUBE KANÁLI

CENA

	Libra bez DPH / s DPH	Taurus bez DPH / s DPH
ENDURO / PLUS / 3D	149,00 / 178,80	94,00 / 112,80
ECO-FORNIR / FORTE	187,00 / 224,40	--

CENA (V EUR) ZA DVERE BEZ ZÁRUBNE A KLUČKY

MOŽNOSTI DVEROVÉHO KRÍDLA

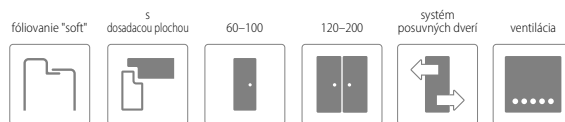

FAREBNOSŤ





Libra



Taurus

KRÍDLO TAURUS JE K DISPOZÍCII LEN VO FARBE B288

KONŠTRUKCIA

- 1** rám je zhotovený z MDF dosky
- 2** (ŠTANDARD) výplň: voština
- 3** (MOŽNOSŤ) výplň: dutinková drevotrieska
- 4** rám s výplňou obojstranne pokrytý doskami HDF
- 5** dekoračná fólia
 - bočné hrany a horná hrana sú fóliované
 - zvislé hrany krídel sú zaoblené (info – str. 120)
 - dvojkrídlové dvere sa skladajú z falcovej časti a protifalca (str. 120)
 - šírka jednokrídlových dverí: „60“ až „100“ / šírka dvojkrídlových dverí: „120“ až „200“

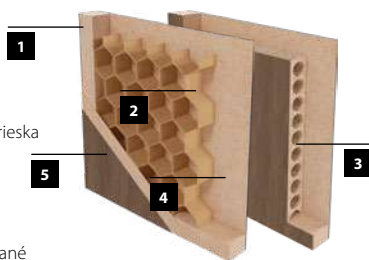

ŠTANDARDNÉ VYBAVENIE

- zámok s roztečou 72 mm pre obyčajný kľúč, WC zámok alebo zámok pre cylindrickú vložku
- 3 pánty s možnosťou nastavenia

ZÁRUBNE

- [OB3] bloková (možnosť: krycou lištou 10 x 60 mm alebo 16 x 80 mm) **STR. 122**
- [ORS1] nastaviteľná zárubňa pre falcové dvere s krycou lištou 60 mm **STR. 124**
- [ORS8] nastaviteľná zárubňa pre falcové dvere s krycou lištou 80 mm **STR. 124**

PRÍPLATKY K CENE DVERÍ

• zhotovenie krídla bez otvoru pre kľúč	bez príplatku
• príplatek za šírku „100“	21,00 / 25,20 (ks.)
• kryty na závesy (farby: chróm, chrómová satyna, zlatá, čierna) – sada pre 1 ks pántu	4,00 / 4,80 (kpl.)
• vetrací výrez	9,00 / 10,80
• ventilačné priechodky PVC	9,00 / 10,80 (kpl.)
• ventilačné priechodky kovové – oválne (chróm, zlatá)	70,00 / 84,00 (kpl.)
• ventilačné priechodky kovové – hranaté (chróm, nikel)	70,00 / 84,00 (kpl.)
• prevedenia krídla s ostrou hranou (systém posuvných dverí)	21,00 / 25,20
• zhotovenie dvojkrídlových dverí	28,00 / 33,60
• cylindrická vložka 31/36	11,00 / 13,20 (ks.)
• vnútorná výplň dverí – drevotriesková doska	38,00 / 45,60 (ks.)
• padajúce tesnenie do dverí do šírky „60“–„90“	70,00 / 84,00
• padajúce tesnenie do dverí do šírky „100“	77,00 / 92,40
• hliníkový prah do dverí do šírky „60“–„90“	30,00 / 36,00
• hliníkový prah do dverí do šírky „100“	35,00 / 42,00
Další informácie: vybavenie a doplnky	STR. 132–135

SKLO

lesklá strana skla sa nachádza na strane pántov



bez príplatku

KOLEKCIA MODERN A OPTIMO

LINE

Aby sme vyhoveli potrebám trhu a našim najnáročnejším Zákazníkom, predstavujeme šesť kolekcíí dverových krídel vyrobených technológiou fóliovania hrán na ostro (90°) – CUT EDGE.

Kolekcia **MODERN LINE** je dostupná vo výbraných, solídnych fóliách zo základnej ponuky, vďaka čomu dvere hravo zladíte s interiérom, pre ktorý sú určené.

OPTIMO LINE okrem nových, jedinečných farieb ponúka aj možnosť použitia hrany dverného krídla v inej farbe.





Belgatto 9 bez dosadacej plochy v dekore B706
zárubňa v dekore B726



MONTÁŽNE VIDEO
DOSTUPNÉ
NA NAŠOM
YOUTUBE KANÁLI

CENA

bez DPH / s DPH

173,00 / 207,60

CENA (V EUR) ZA DVERE BEZ ZÁRUBNE A KLUČKY

FAREBNOSŤ

ENDURO ..

ENDURO 3D ..



LAMINOLACK

FARBY
ZÁRUBNI



čierna matná

MOŽNOSTI DVEROVÉHO KRÍDLA

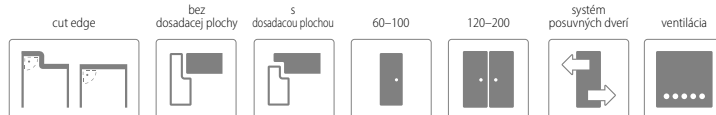

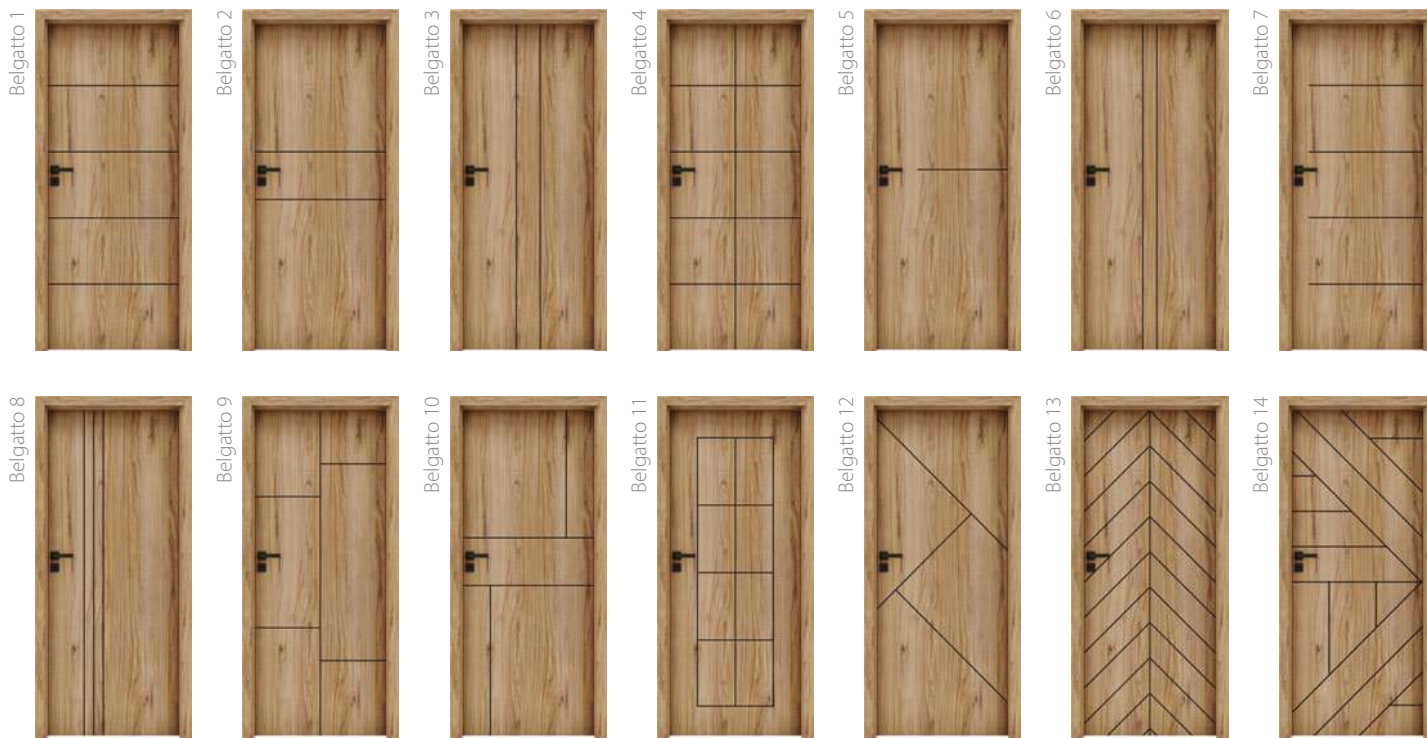

IBA AKO JEDNOKRÍDLOVÉ DVERE

KONŠTRUKCIA

-
- 1** rám je zhotovený z MDF dosky
 - 2** (ŠTANDARD) výplň: voština
 - 3** (MOŽNOSŤ) výplň: dutinková drevotrieska
 - 4** rám s výplňou obojstranne pokrytý doskami HDF
 - 5** dekoračná fólia
 - bočné hrany a horná hrana sú fóliované
 - hrana vo farbe dverného krídla (ŠTANDARD) alebo čierna matná (MOŽNOSŤ)
 - ostrá hrana krídla
 - dvojkrídlové dvere sa skladajú z falcovej časti a protifalca (str. 120)
 - šírka jednokrídlových dverí: „60“ až „100“ / šírka dvojkrídlových dverí: „120“ až „200“
 - čierne frézovanie – "U" so šírkou 8 mm

ŠTANDARDNÉ VYBAVENIE

falcové	<ul style="list-style-type: none"> • zámok s roztečou 72 mm pre obyčajný kľúč, WC zámok alebo zámok pre cylindrickú vložku • 3 pánty s možnosťou nastavenia
bezfalcové	<ul style="list-style-type: none"> • magnetický zámok s roztečou 90 mm pre obyčajný kľúč, 95 mm pre WC zámok a 85 mm pre cylindrickú vložku • 2 skryté pánty 3D nastaviteľné vo farbe saténový chróm

PRÍPLATKY K CENE DVERÍ

	• zhotovenie krídla bez otvoru pre kľúč	bez príplatku
	• príplatok za šírku „100“	21,00 / 25,20 (ks.)
	• prevedenia krídla v bezfalcovej verzii	21,00 / 25,20
	• prevedenia krídla s ostrou hranou (systém posuvných dverí)	21,00 / 25,20
	• zhotovenie dvojkrídlových dverí (vybrané modely)	28,00 / 33,60
	• vnútorná výplň dverí – drevotriesková doska	38,00 / 45,60 (ks.)
	• padajúce tesnenie do dverí do šírky „60“–„90“	70,00 / 84,00
	• padajúce tesnenie do dverí do šírky „100“	77,00 / 92,40
	• hliníkový prah do dverí do šírky „60“–„90“	30,00 / 36,00
	• hliníkový prah do dverí do šírky „100“	35,00 / 42,00
falcové	• cylindrická vložka 31/36	11,00 / 13,20 (ks.)
	• kryty na závesy (farby: chróm, chrómová satyna, zlatá, čierna) – sada pre 1 ks pántu	4,00 / 4,80 (kpl.)
bezfalcové	• prídavný pánt – dodáva sa so zárubňou	40,00 / 48,00 (ks.)
	• cylindrická vložka 31/31	11,00 / 13,20 (ks.)
	• vetrací výrez	9,00 / 10,80
	• hrana dverného krídla v čiernej matnej farbe (falcovaná aj bezfalcová)	22,00 / 25,20
Další informace: vybavenie a doplnky		STR. 132–135

ZÁRUBNE

• [OB3] bloková (možnosť: krycou lištou 10 x 60 mm alebo 16 x 80 mm)	STR. 122
• [ORS1] nastaviteľná zárubňa pre falcové dvere s krycou lištou 60 mm	STR. 124
• [ORS8] nastaviteľná zárubňa pre falcové dvere s krycou lištou 80 mm	STR. 124
• [ORS7] nastaviteľná zárubňa pre bezfalcové dvere s krycou lištou 60 mm	STR. 126
• [ORS10] nastaviteľná zárubňa pre bezfalcové dvere s krycou lištou 80 mm	STR. 126
• [ORS4] nastaviteľná 90° zárubňa pre bezfalcové dvere s krycou lištou 80 mm	STR. 126

CRAFT-DESIGN

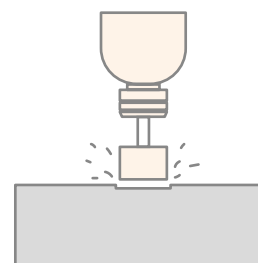

Decorato 13 bez dosadacej plochy v dekore B134

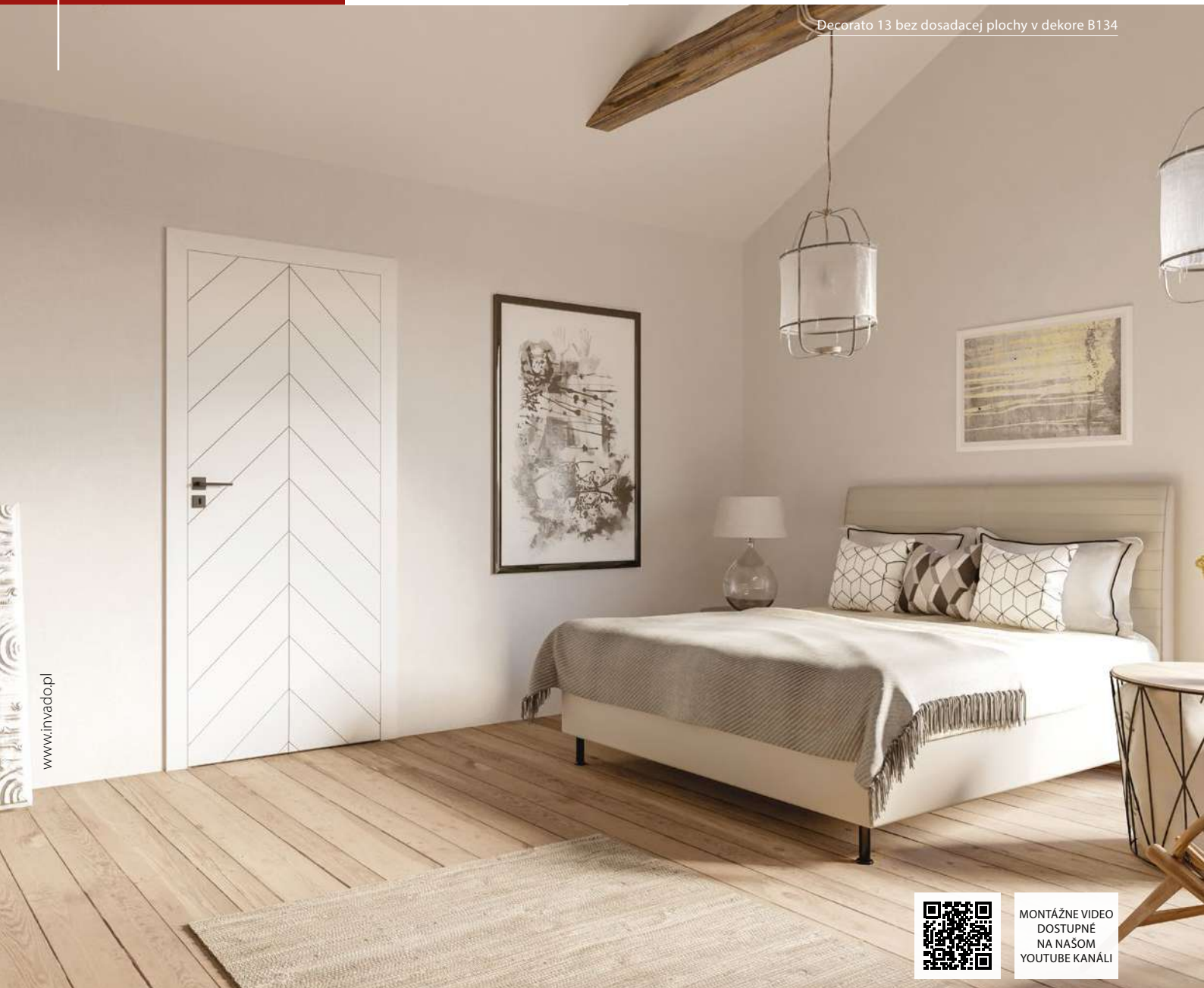

www.invadopl



MONTÁŽNE VIDEO
DOSTUPNÉ
NA NAŠOM
YOUTUBE KANÁLI

CENA

bez DPH / s DPH

173,00 / 207,60

CENA (V EUR) ZA DVERE BEZ ZÁRUBNE A KLUČKY

FAREBNOSŤ

ENDURO **



B134

lindo (biela)



B706

dub jesenný

ENDURO 3D **



B639

dub európsky

LAMINOLACK ****



B726

FARBY
ZÁRUBNI

čierna matná

MOŽNOSTI DVEROVÉHO KRÍDLA

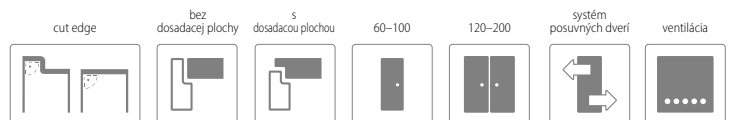

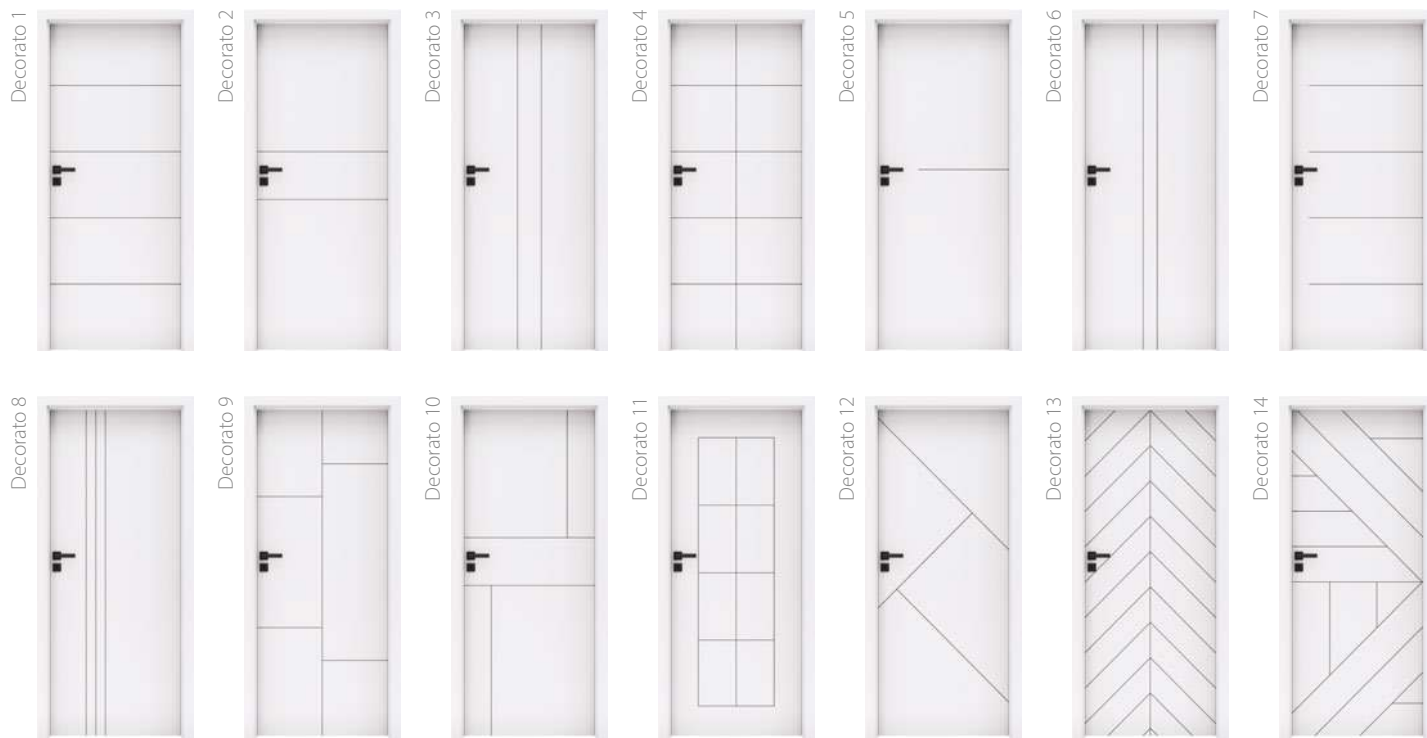

IBA AKO JEDNOKRÍDLOVÉ DVERE

KONŠTRUKCIA

-
- 1** rám je zhotovený z MDF dosky
 - 2** (ŠTANDARD) výplň: voština
 - 3** (MOŽNOSŤ) výplň: dutinková drevotrieska
 - 4** rám s výplňou obojstranne pokrytý doskami HDF
 - 5** dekoračná fólia
 - bočné hrany a horná hrana sú fóliované
 - hrana vo farbe dverného krídla (ŠTANDARD) alebo čierna matná (MOŽNOSŤ)
 - ostrá hrana krídla
 - dvojkrídlové dvere sa skladajú z falcovej časti a protifalca (str. 120)
 - šírka jednokrídlových dverí: „60“ až „100“ / šírka dvojkrídlových dverí: „120“ až „200“
 - čierne frézovanie – "V" so šírkou 3 mm

ŠTANDARDNÉ VYBAVENIE

falcové	<ul style="list-style-type: none"> • zámok s roztečou 72 mm pre obyčajný kľúč, WC zámok alebo zámok pre cylindrickú vložku • 3 pánty s možnosťou nastavenia
bezfalcové	<ul style="list-style-type: none"> • magnetický zámok s roztečou 90 mm pre obyčajný kľúč, 95 mm pre WC zámok a 85 mm pre cylindrickú vložku • 2 skryté pánty 3D nastaviteľné vo farbe saténový chróm

PRÍPLATKY K CENE DVERÍ

	• zhotovenie krídla bez otvoru pre kľúč	bez príplatku
	• príplatok za šírku „100“	21,00 / 25,20 (ks.)
	• prevedenia krídla v bezfalcovej verzii	21,00 / 25,20
	• prevedenia krídla s ostrou hranou (systém posuvných dverí)	21,00 / 25,20
	• zhotovenie dvojkrídlových dverí (vybrané modely)	28,00 / 33,60
	• vnútorná výplň dverí – drevotriesková doska	38,00 / 45,60 (ks.)
	• padajúce tesnenie do dverí do šírky „60“–„90“	70,00 / 84,00
	• padajúce tesnenie do dverí do šírky „100“	77,00 / 92,40
	• hliníkový prah do dverí do šírky „60“–„90“	30,00 / 36,00
	• hliníkový prah do dverí do šírky „100“	35,00 / 42,00
falcové	• cylindrická vložka 31/36	11,00 / 13,20 (ks.)
	• kryty na závesy (farby: chróm, chrómová satyna, zlatá, čierna) – sada pre 1 ks pántu	4,00 / 4,80 (kpl.)
bezfalcové	• prídavný pánt – dodáva sa so zárubňou	40,00 / 48,00 (ks.)
	• cylindrická vložka 31/31	11,00 / 13,20 (ks.)
	• vetrací výrez	9,00 / 10,80
	• hrana dverného krídla v čiernej matnej farbe (falcovaná aj bezfalcová)	22,00 / 25,20
Další informace: vybavenie a doplnky		STR. 132–135

ZÁRUBNE

• [OB3] bloková (možnosť: krycou lištou 10 x 60 mm alebo 16 x 80 mm)	STR. 122
• [ORS1] nastaviteľná zárubňa pre falcové dvere s krycou lištou 60 mm	STR. 124
• [ORS8] nastaviteľná zárubňa pre falcové dvere s krycou lištou 80 mm	STR. 124
• [ORS7] nastaviteľná zárubňa pre bezfalcové dvere s krycou lištou 60 mm	STR. 126
• [ORS10] nastaviteľná zárubňa pre bezfalcové dvere s krycou lištou 80 mm	STR. 126
• [ORS4] nastaviteľná 90° zárubňa pre bezfalcové dvere s krycou lištou 80 mm	STR. 126

CRAFT-DESIGN

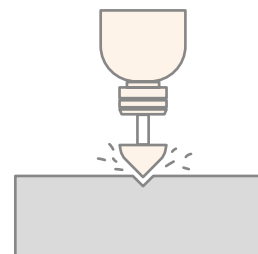

Norma Decor 1 bez dosadacej plochy v dekore B134

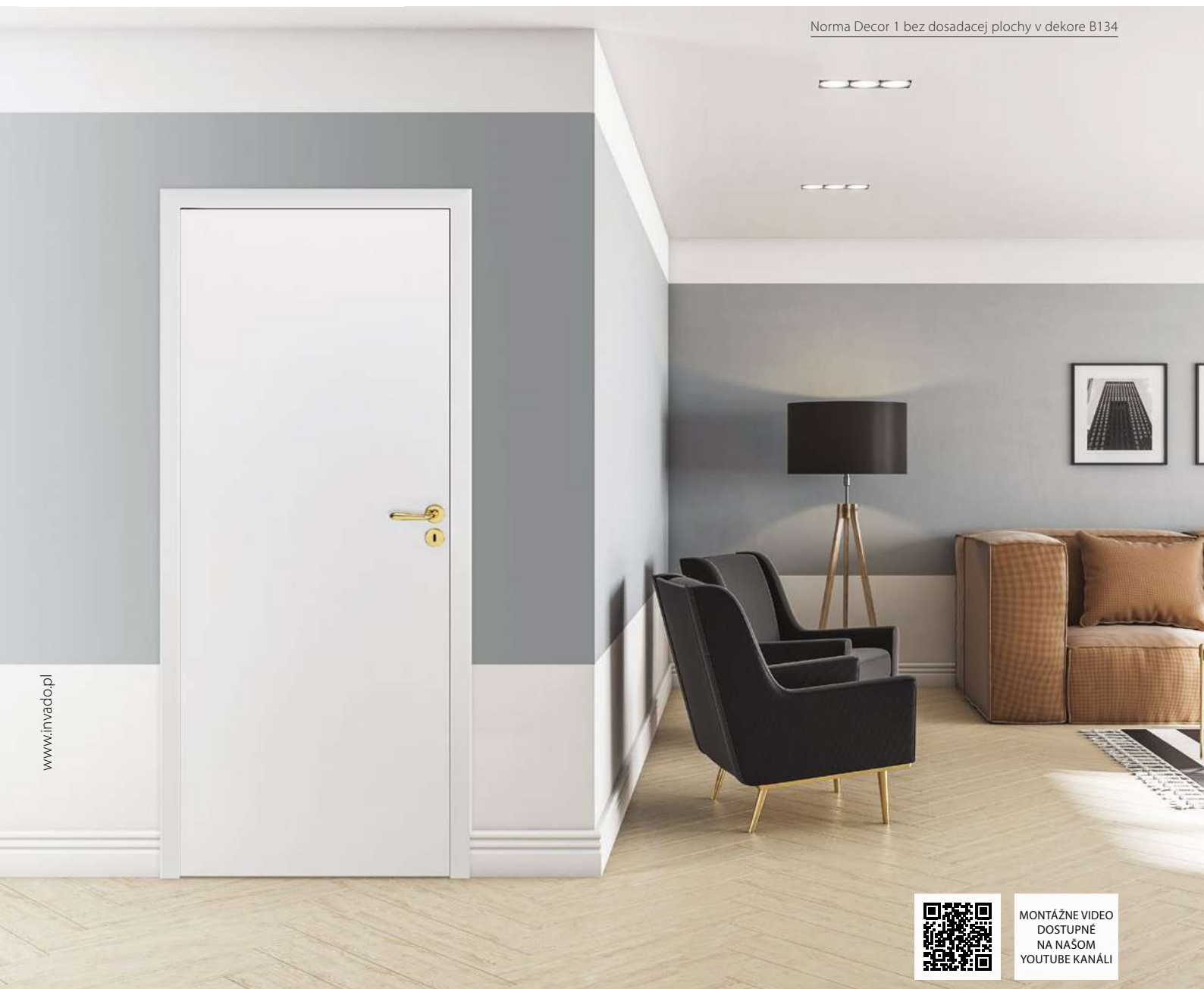

www.invadopl



MONTÁŽNE VIDEO
DOSTUPNÉ
NA NAŠOM
YOUTUBE KANÁLI

CENA

falcové
bez DPH / s DPH
91,00 / **109,20**

bezfalcové
bez DPH / s DPH
112,00 / **134,40**

CENA (V EUR) ZA DVERE BEZ ZÁRUBNE A KLUČKY

MOŽNOSTI DVEROVÉHO KRÍDLA

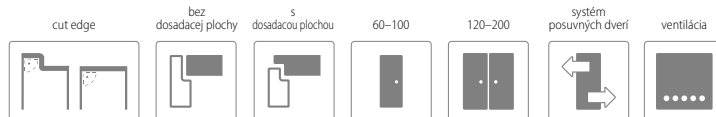

FAREBNOSŤ

ENDURO **



ENDURO 3D **

ENDURO PLUS **

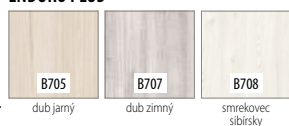

LAMINOLACK ****



FARBY
ZÁRUBNÍ



KONŠTRUKCIA

- 1** rám je zhotovený z MDF dosky
- 2** (ŠTANDARD) výplň: voština
- 3** (MOŽNOSŤ) výplň: dutinková drevotrieska
- 4** rám s výplňou obojstranne pokrytý doskami HDF
- 5** dekoračná fólia
 - bočné hrany a horná hrana sú fóliované
 - hrana vo farbe krídla
 - ostrá hrana krídla
 - dvojkrídlové dvere sa skladajú z falcovej časti a protifalca (str. 120)
 - šírka jednokrídlových dverí: „60“ až „100“ / šírka dvojkrídlových dverí: „120“ až „200“

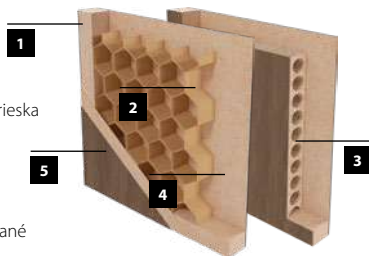

ŠTANDARDNÉ VYBAVENIE

falcové	<ul style="list-style-type: none"> • zámok s roztečou 72 mm pre obyčajný kľúč, WC zámok alebo zámok pre cylindrickú vložku • 3 pánty s možnosťou nastavenia
bezfalcové	<ul style="list-style-type: none"> • magnetický zámok s roztečou 90 mm pre obyčajný kľúč, 95 mm pre WC zámok a 85 mm pre cylindrickú vložku • 2 skryté pánty 3D nastaviteľné vo farbe saténový chróm

ZÁRUBNE

• [OB3] bloková (možnosť: krycou lištou 10 x 60 mm alebo 16 x 80 mm)	STR. 122
• [ORS1] nastaviteľná zárubňa pre falcové dvere s krycou lištou 60 mm	STR. 124
• [ORS8] nastaviteľná zárubňa pre falcové dvere s krycou lištou 80 mm	STR. 124
• [ORS7] nastaviteľná zárubňa pre bezfalcové dvere s krycou lištou 60 mm	STR. 126
• [ORS10] nastaviteľná zárubňa pre bezfalcové dvere s krycou lištou 80 mm	STR. 126
• [ORS4] nastaviteľná 90° zárubňa pre bezfalcové dvere s krycou lištou 80 mm	STR. 126

PRÍPLATKY K CENE DVERÍ

• zhotovenie krídla bez otvoru pre kľúč	bez príplatku
• príplatek za šírku „100“	21,00 / 25,20 (ks.)
• prevedenia krídla s ostrou hranou (systém posuvných dverí)	21,00 / 25,20
• zhotovenie dvojkrídlových dverí	28,00 / 33,60
• vnútorná výplň dverí – drevotriesková doska	38,00 / 45,60 (ks.)
• padajúce tesnenie do dverí do šírky „60“–„90“	70,00 / 84,00
• padajúce tesnenie do dverí do šírky „100“	77,00 / 92,40
• hliníkový prah do dverí do šírky „60“–„90“	30,00 / 36,00
• hliníkový prah do dverí do šírky „100“	35,00 / 42,00
falcové	<ul style="list-style-type: none"> • cylindrická vložka 31/36 • kryty na závesy (farby: chróm, chrómová satyna, zlatá, čierna) – sada pre 1 ks pántu
bezfalcové	<ul style="list-style-type: none"> • prídavný pánt – dodáva sa so zárubňou • cylindrická vložka 31/31
• vetrací výrez	9,00 / 10,80
• ventilačné priechodky PVC	9,00 / 10,80 (kpl.)
• ventilačné priechodky kovové – oválne (chróm, zlatá)	70,00 / 84,00 (kpl.)
• ventilačné priechodky kovové – hranaté (chróm, nikel)	70,00 / 84,00 (kpl.)
• ventilačná mriežka	11,00 / 13,20 (ks.)
Další informácie: vybavenie a doplnky	STR. 132–135

Lido 10 bez dosadacej plochy v dekore B706
zárubňa v dekore B726



www.in.vado.pl



MONTÁŽNE VIDEO
DOSTUPNÉ
NA NAŠOM
YOUTUBE KANÁLI

CENA

falcové
bez DPH / s DPH

190,00 / **228,00**

bezfalcové
bez DPH / s DPH

211,00 / **253,20**

CENA (V EUR) ZA DVERE BEZ ZÁRUBNE A KLUČKY

MOŽNOSTI DVEROVÉHO KRÍDLA

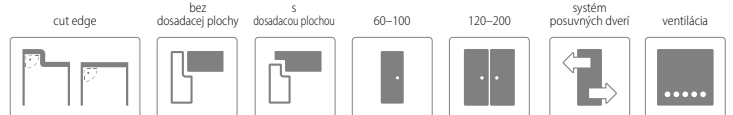

FAREBNOSŤ

ENDURO **



B134

lido (biela)



B706

dub jesenný



B639

dub európsky

ENDURO PLUS **



B705

dub jarý



B707

dub zimný



B708

smrekovec
sibírsky

LAMINOLACK ****



B726

čierna matná

FARBY
ZÁRUBNÍ



KONŠTRUKCIA

- 1** rám je zhotovený z MDF dosky
- 2** (STANDARD) výplň: dutinková drevotrieska
- 3** rám s výplňou obojstranne pokrytý doskami HDF
- 4** dekoračná fólia
 - bočné hrany a horná hrana sú fóliované
 - hrana vo farbe krídla
 - hliníkový pásik so šírkou 8 mm
 - ostrá hrana krídla
 - dvojkrídlové dvere sa skladajú z falcovej časti a protifalca (str. 120)
 - šírka jednokrídlových dverí: „60“ až „100“ / šírka dvojkrídlových dverí: „120“ až „200“

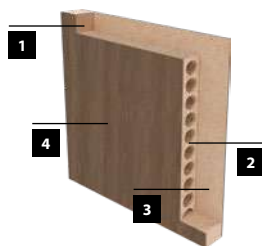

PRÍPLATKY K CENE DVERÍ

• zhotovenie krídla bez otvoru pre kľúč	bez príplatku
• príplatok za šírku „100“	21,00 / 25,20 (ks.)
• prevedenia krídla s ostrou hranou (systém posuvných dverí)	21,00 / 25,20
• zhotovenie dvojkrídlových dverí	28,00 / 33,60
• vnútorná výplň dverí – drevotriesková doska	štandard
• padajúce tesnenie do dverí do šírky „60“–„90“	70,00 / 84,00
• padajúce tesnenie do dverí do šírky „100“	77,00 / 92,40
• hliníkový prah do dverí do šírky „60“–„90“	30,00 / 36,00
• hliníkový prah do dverí do šírky „100“	35,00 / 42,00
falcové	
• cylindrická vložka 31/36	11,00 / 13,20 (ks.)
• kryty na závesy (farby: chróm, chrómová satyna, zlatá, čierna) – sada pre 1 ks pántu	4,00 / 4,80 (kpl.)
bezfalcové	
• prídavný pánt – dodáva sa so zárubňou	40,00 / 48,00 (ks.)
• cylindrická vložka 31/31	11,00 / 13,20 (ks.)
• vetrací výrez	9,00 / 10,80
• ventilačné priechodky PVC	9,00 / 10,80 (kpl.)
• ventilačné priechodky kovové – oválne (chróm, zlatá)	70,00 / 84,00 (kpl.)
• ventilačné priechodky kovové – hranaté (chróm, nikel)	70,00 / 84,00 (kpl.)
Další informácie: vybavenie a doplnky	STR. 132–135

ŠTANDARDNÉ VYBAVENIE

falcové	<ul style="list-style-type: none"> • zámok s roztečou 72 mm pre obyčajný kľúč, WC zámok alebo zámok pre cylindrickú vložku • 3 pánty s možnosťou nastavenia
bezfalcové	<ul style="list-style-type: none"> • magnetický zámok s roztečou 90 mm pre obyčajný kľúč, 95 mm pre WC zámok a 85 mm pre cylindrickú vložku • 2 skryté pánty 3D nastaviteľné vo farbe saténový chróm

ZÁRUBNE

• [OB3] blokova (možnosť: krycou lištou 10 x 60 mm alebo 16 x 80 mm)	STR. 122
• [ORS1] nastaviteľná zárubňa pre falcové dvere s krycou lištou 60 mm	STR. 124
• [ORS8] nastaviteľná zárubňa pre falcové dvere s krycou lištou 80 mm	STR. 124
• [ORS7] nastaviteľná zárubňa pre bezfalcové dvere s krycou lištou 60 mm	STR. 126
• [ORS10] nastaviteľná zárubňa pre bezfalcové dvere s krycou lištou 80 mm	STR. 126
• [ORS4] nastaviteľná 90° zárubňa pre bezfalcové dvere s krycou lištou 80 mm	STR. 126

Dolce 2 bez dosadacej plochy v dekore B707



MONTÁŽNE VIDEO
DOSTUPNÉ
NA NAŠOM
YOUTUBE KANÁLI

CENA

falcové
bez DPH / s DPH
148,00 / **177,60**

bezfalcové
bez DPH / s DPH
169,00 / **202,80**

CENA (V EUR) ZA DVERE BEZ ZÁRUBNE A KLUČKY

MOŽNOSTI DVEROVÉHO KRÍDLA

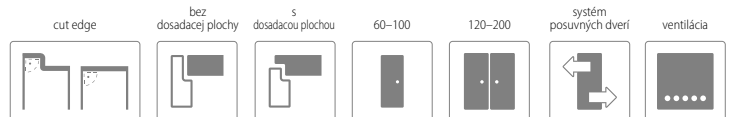

FAREBNOSŤ

ENDURO **



ENDURO 3D **

ENDURO PLUS **

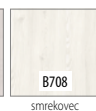

LAMINOLACK ****

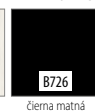

FARBY
ZÁRUBNÍ

Dolce 1



Dolce 2



Dolce 3



KONŠTRUKCIA

- 
- 1** rám je zhotovený z MDF dosky
 - 2** (ŠTANDARD) výplň: voština
 - 3** (MOŽNOSŤ) výplň: dutinková drevotrieska
 - 4** rám s výplňou obojstranne pokrytý doskami HDF
 - 5** dekoračná fólia
 - bočné hrany a horná hrana sú fóliované
 - hrana vo farbe krídla
 - ostrá hrana krídla
 - dvojkrídlové dvere sa skladajú z falcovej časti a protifalca (str. 120)
 - šírka jednokrídlových dverí: „60“ až „100“ / šírka dvojkrídlových dverí: „120“ až „200“

ŠTANDARDNÉ VYBAVENIE

falcové	<ul style="list-style-type: none"> • zámok s roztečou 72 mm pre obyčajný kľúč, WC zámok alebo zámok pre cylindrickú vložku • 3 pánty s možnosťou nastavenia
bezfalcové	<ul style="list-style-type: none"> • magnetický zámok s roztečou 90 mm pre obyčajný kľúč, 95 mm pre WC zámok a 85 mm pre cylindrickú vložku • 2 skryté pánty 3D nastaviteľné vo farbe saténový chróm

ZÁRUBNE

- [OB3] bloková (možnosť: krycou lištou 10 x 60 mm alebo 16 x 80 mm) **STR. 122**
- [ORS1] nastaviteľná zárubňa pre falcové dvere s krycou lištou 60 mm **STR. 124**
- [ORS8] nastaviteľná zárubňa pre falcové dvere s krycou lištou 80 mm **STR. 124**
- [ORS7] nastaviteľná zárubňa pre bezfalcové dvere s krycou lištou 60 mm **STR. 126**
- [ORS10] nastaviteľná zárubňa pre bezfalcové dvere s krycou lištou 80 mm **STR. 126**
- [ORS4] nastaviteľná 90° zárubňa pre bezfalcové dvere s krycou lištou 80 mm **STR. 126**

PRÍPLATKY K CENE DVERÍ

	• zhotovenie krídla bez otvoru pre kľúč	bez príplatku
	• príplatok za šírku „100“	21,00 / 25,20 (ks.)
	• prevedenia krídla s ostrou hranou (systém posuvných dverí)	21,00 / 25,20
	• zhotovenie dvojkrídlových dverí	28,00 / 33,60
	• vnútorná výplň dverí – drevotriesková doska	38,00 / 45,60 (ks.)
	• padajúce tesnenie do dverí do šírky „60“–„90“	70,00 / 84,00
	• padajúce tesnenie do dverí do šírky „100“	77,00 / 92,40
	• hliníkový prah do dverí do šírky „60“–„90“	30,00 / 36,00
	• hliníkový prah do dverí do šírky „100“	35,00 / 42,00
falcové	• cylindrická vložka 31/36	11,00 / 13,20 (ks.)
	• kryty na závesy (farby: chróm, chrómová satyna, zlatá, čierna) – sada pre 1 ks pántu	4,00 / 4,80 (kpl.)
bezfalcové	• prídavný pánt – dodáva sa so zárubňou	40,00 / 48,00 (ks.)
	• cylindrická vložka 31/31	11,00 / 13,20 (ks.)
	• vetrací výrez	9,00 / 10,80
	• ventilačné priechodky PVC	9,00 / 10,80 (kpl.)
	• ventilačné priechodky kovové – oválne (chróm, zlatá)	70,00 / 84,00 (kpl.)
	• ventilačné priechodky kovové – hranaté (chróm, nikel)	70,00 / 84,00 (kpl.)
	Další informácie: vybavenie a doplnky	STR. 132–135

SKLO

lesklá strana skla sa nachádza na strane pántov



Virgo 2 bez dosadacej plochy v dekore B708



www.invadopl



MONTÁŽNE VIDEO
DOSTUPNÉ
NA NAŠOM
YOUTUBE KANÁLI

CENA

falcové
bez DPH / s DPH

163,00 / 195,60

bezfalcové
bez DPH / s DPH

184,00 / 220,80

CENA (V EUR) ZA DVERE BEZ ZÁRUBNE A KLUČKY

MOŽNOSTI DVEROVÉHO KRÍDLA

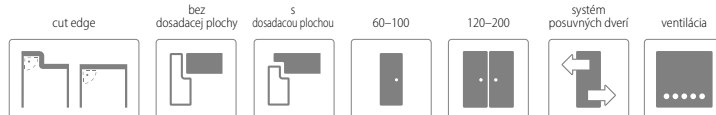

FAREBNOSŤ

ENDURO **



ENDURO 3D **

ENDURO PLUS **

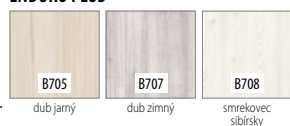

LAMINOLACK ****



FARBY
ZÁRUBNÍ

Virgo 1



Virgo 2



Virgo 3



KONŠTRUKCIA

- | | | | |
|----------|---|----------|--|
| 1 | rám je zhotovený z MDF dosky | 1 | |
| 2 | (ŠTANDARD) výplň: voština | 2 | |
| 3 | (MOŽNOSŤ) výplň: dutinková drevotrievka | 3 | |
| 4 | rám s výplňou obojstranne pokrytý doskami HDF | 4 | |
| 5 | dekoračná fólia | 5 | |
- bočné hrany a horná hrana sú fóliované
 - hrana vo farbe krídla
 - ostrá hrana krídla
 - dvojkrídlové dvere sa skladajú z falcovej časti a protifalca (str. 120)
 - šírka jednokrídlových dverí: „60“ až „100“ / šírka dvojkrídlových dverí: „120“ až „200“

ŠTANDARDNÉ VYBAVENIE

falcové	<ul style="list-style-type: none"> • zámok s roztečou 72 mm pre obyčajný kľúč, WC zámok alebo zámok pre cylindrickú vložku • 3 pánty s možnosťou nastavenia
bezfalcové	<ul style="list-style-type: none"> • magnetický zámok s roztečou 90 mm pre obyčajný kľúč, 95 mm pre WC zámok a 85 mm pre cylindrickú vložku • 2 skryté pánty 3D nastaviteľné vo farbe saténový chróm

ZÁRUBNE

• [OB3] bloková (možnosť: krycou lištou 10 x 60 mm alebo 16 x 80 mm)	STR. 122
• [ORS1] nastaviteľná zárubňa pre falcové dvere s krycou lištou 60 mm	STR. 124
• [ORS8] nastaviteľná zárubňa pre falcové dvere s krycou lištou 80 mm	STR. 124
• [ORS7] nastaviteľná zárubňa pre bezfalcové dvere s krycou lištou 60 mm	STR. 126
• [ORS10] nastaviteľná zárubňa pre bezfalcové dvere s krycou lištou 80 mm	STR. 126
• [ORS4] nastaviteľná 90° zárubňa pre bezfalcové dvere s krycou lištou 80 mm	STR. 126

PRÍPLATKY K CENE DVERÍ

	• zhotovenie krídla bez otvoru pre kľúč	bez príplatku
	• príplatok za šírku „100“	21,00 / 25,20 (ks.)
	• prevedenia krídla s ostrou hranou (systém posuvných dverí)	21,00 / 25,20
	• zhotovenie dvojkrídlových dverí	28,00 / 33,60
	• vnútorná výplň dverí – drevotrievková doska	38,00 / 45,60 (ks.)
	• padajúce tesnenie do dverí do šírky „60“–„90“	70,00 / 84,00
	• padajúce tesnenie do dverí do šírky „100“	77,00 / 92,40
	• hliníkový prah do dverí do šírky „60“–„90“	30,00 / 36,00
	• hliníkový prah do dverí do šírky „100“	35,00 / 42,00
falcové	• cylindrická vložka 31/36	11,00 / 13,20 (ks.)
	• kryty na závesy (farby: chróm, chrómová satyna, zlatá, čierna) – sada pre 1 ks pántu	4,00 / 4,80 (kpl.)
bezfalcové	• prídavný pánt – dodáva sa so zárubňou	40,00 / 48,00 (ks.)
	• cylindrická vložka 31/31	11,00 / 13,20 (ks.)
	• vetrací výrez	9,00 / 10,80
	• ventilačné priechodky PVC	9,00 / 10,80 (kpl.)
	• ventilačné priechodky kovové – oválne (chróm, zlatá)	70,00 / 84,00 (kpl.)
	• ventilačné priechodky kovové – hranaté (chróm, nikel)	70,00 / 84,00 (kpl.)
Další informace: vybavenie a doplnky		STR. 132–135

SKLO

lesklá strana skla sa nachádza na strane pántov



satinato

bez príplatku

Orso 3 bez dosadacej plochy v dekore B705



MONTÁŽNE VIDEO
DOSTUPNÉ
NA NAŠOM
YOUTUBE KANÁLI

CENA

<p>falcové bez DPH / s DPH</p> <p>145,00 / 174,00</p>	<p>bezfalcové bez DPH / s DPH</p> <p>166,00 / 199,20</p>
---	--

CENA (V EUR) ZA DVERE BEZ ZÁRUBNE A KLUČKY

MOŽNOSTI DVEROVÉHO KRÍDLA

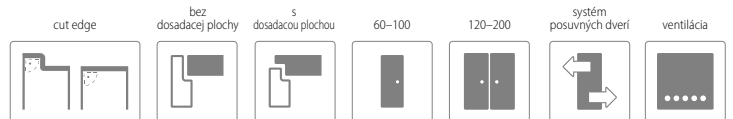

FAREBNOSŤ

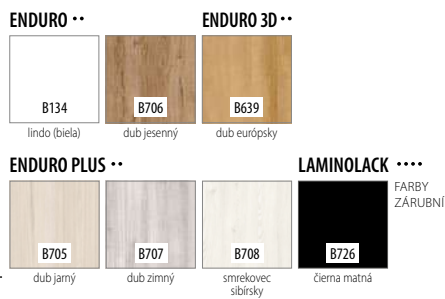



KONŠTRUKCIA

- 1** rám je zhotovený z MDF dosky
- 2** (ŠTANDARD) výplň: voština
- 3** (MOŽNOSŤ) výplň: dutinková drevotrieska
- 4** rám s výplňou obojstranne pokrytý doskami HDF
- 5** dekoračná fólia
 - bočné hrany a horná hrana sú fóliované
 - hrana vo farbe krídla
 - ostrá hrana krídla
 - dvojkrídlové dvere sa skladajú z falcovej časti a protifalca (str. 120)
 - šírka jednokrídlových dverí: „60“ až „100“ / šírka dvojkrídlových dverí: „120“ až „200“

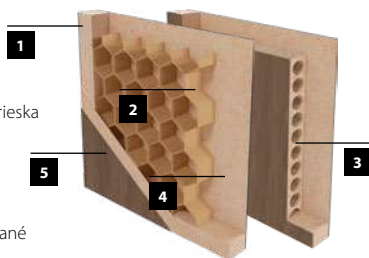

PRÍPLATKY K CENE DVERÍ

	• zhotovenie krídla bez otvoru pre kľúč	bez príplatku
	• príplatok za šírku „100“	21,00 / 25,20 (ks.)
	• prevedenia krídla s ostrou hranou (systém posuvných dverí)	21,00 / 25,20
	• zhotovenie dvojkrídlových dverí	28,00 / 33,60
	• vnútorná výplň dverí – drevotrieková doska	38,00 / 45,60 (ks.)
	• padajúce tesnenie do dverí do šírky „60“–„90“	70,00 / 84,00
	• padajúce tesnenie do dverí do šírky „100“	77,00 / 92,40
	• hliníkový prah do dverí do šírky „60“–„90“	30,00 / 36,00
	• hliníkový prah do dverí do šírky „100“	35,00 / 42,00
falcové	• cylindrická vložka 31/36	11,00 / 13,20 (ks.)
	• kryty na závesy (farby: chróm, chrómová satyna, zlatá, čierna) – sada pre 1 ks pántu	4,00 / 4,80 (kpl.)
bezfalcové	• prídavný pánt – dodáva sa so zárubňou	40,00 / 48,00 (ks.)
	• cylindrická vložka 31/31	11,00 / 13,20 (ks.)
	• vetrací výrez	9,00 / 10,80
	• ventilačné priechodky PVC	9,00 / 10,80 (kpl.)
	• ventilačné priechodky kovové – oválne (chróm, zlatá)	70,00 / 84,00 (kpl.)
	• ventilačné priechodky kovové – hranaté (chróm, nikel)	70,00 / 84,00 (kpl.)
	Další informácie: vybavenie a doplnky	STR. 132–135

ŠTANDARDNÉ VYBAVENIE

falcové	<ul style="list-style-type: none"> • zámok s roztečou 72 mm pre obyčajný kľúč, WC zámok alebo zámok pre cylindrickú vložku • 3 pánty s možnosťou nastavenia
bezfalcové	<ul style="list-style-type: none"> • magnetický zámok s roztečou 90 mm pre obyčajný kľúč, 95 mm pre WC zámok a 85 mm pre cylindrickú vložku • 2 skryté pánty 3D nastaviteľné vo farbe saténový chróm

ZÁRUBNE

• [OB3] bloková (možnosť: krycou lištou 10 x 60 mm alebo 16 x 80 mm)	STR. 122
• [ORS1] nastaviteľná zárubňa pre falcové dvere s krycou lištou 60 mm	STR. 124
• [ORS8] nastaviteľná zárubňa pre falcové dvere s krycou lištou 80 mm	STR. 124
• [ORS7] nastaviteľná zárubňa pre bezfalcové dvere s krycou lištou 60 mm	STR. 126
• [ORS10] nastaviteľná zárubňa pre bezfalcové dvere s krycou lištou 80 mm	STR. 126
• [ORS4] nastaviteľná 90° zárubňa pre bezfalcové dvere s krycou lištou 80 mm	STR. 126

SKLO

lesklá strana skla sa nachádza na strane pántov



satinato

bez príplatku

Merano 5 dvojkridlové bez dosadacej plochy v dekore B639
zárubňa v dekore B134



www.in.vado.pl



MONTÁŽNE VIDEO
DOSTUPNÉ
NA NAŠOM
YOUTUBE KANÁLI

CENA

falcové
bez DPH / s DPH

169,00 / **202,80**

bezfalcové
bez DPH / s DPH

190,00 / **228,00**

CENA (V EUR) ZA DVERE BEZ ZÁRUBNE A KLUČKY

MOŽNOSTI DVEROVÉHO KRÍDLA

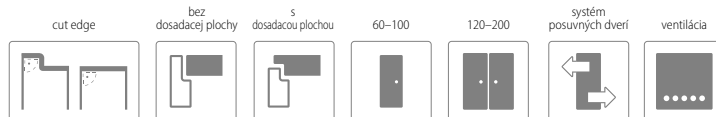

FAREBNOSŤ

ENDURO **



B134

lindo (biela)



B706

dub jesenný



B639

dub európsky

ENDURO 3D **

ENDURO PLUS **



B705

dub jamý



B707

dub zimný



B708

smrekovec
sibirsky

LAMINOLACK ****



B726

čierna matná

FARBY
ZÁRUBŇÍ

Merano 1



Merano 2



Merano 3



Merano 4



Merano 5



KONŠTRUKCIA

-
- 1** rám je zhotovený z MDF dosky
 - 2** (ŠTANDARD) výplň: voština
 - 3** (MOŽNOSŤ) výplň: dutinková drevotrieska
 - 4** rám s výplňou obojstranne pokrytý doskami HDF
 - 5** dekoračná fólia
 - bočné hrany a horná hrana sú fóliované
 - hrana vo farbe krídla
 - ostrá hrana krídla
 - dvojkrídlové dvere sa skladajú z falcovej časti a protifalca (str. 120)
 - šírka jednokrídlových dverí: „60“ až „100“ / šírka dvojkrídlových dverí: „120“ až „200“

ŠTANDARDNÉ VYBAVENIE

falcové	<ul style="list-style-type: none"> • zámok s roztečou 72 mm pre obyčajný kľúč, WC zámok alebo zámok pre cylindrickú vložku • 3 pánty s možnosťou nastavenia
bezfalcové	<ul style="list-style-type: none"> • magnetický zámok s roztečou 90 mm pre obyčajný kľúč, 95 mm pre WC zámok a 85 mm pre cylindrickú vložku • 2 skryté pánty 3D nastaviteľné vo farbe saténový chróm

ZÁRUBNE

• [OB3] bloková (možnosť: krycou lištou 10 x 60 mm alebo 16 x 80 mm)	STR. 122
• [ORS1] nastaviteľná zárubňa pre falcové dvere s krycou lištou 60 mm	STR. 124
• [ORS8] nastaviteľná zárubňa pre falcové dvere s krycou lištou 80 mm	STR. 124
• [ORS7] nastaviteľná zárubňa pre bezfalcové dvere s krycou lištou 60 mm	STR. 126
• [ORS10] nastaviteľná zárubňa pre bezfalcové dvere s krycou lištou 80 mm	STR. 126
• [ORS4] nastaviteľná 90° zárubňa pre bezfalcové dvere s krycou lištou 80 mm	STR. 126

PRÍPLATKY K CENE DVERÍ

• zhotovenie krídla bez otvoru pre kľúč	bez príplatku	
• príplatok za šírku „100“	21,00 / 25,20 (ks.)	
• prevedenia krídla s ostrou hranou (systém posuvných dverí)	21,00 / 25,20	
• zhotovenie dvojkrídlových dverí	28,00 / 33,60	
• vnútorná výplň dverí – drevotrieková doska	38,00 / 45,60 (ks.)	
• padajúce tesnenie do dverí do šírky „60“–„90“	70,00 / 84,00	
• padajúce tesnenie do dverí do šírky „100“	77,00 / 92,40	
• hliníkový prah do dverí do šírky „60“–„90“	30,00 / 36,00	
• hliníkový prah do dverí do šírky „100“	35,00 / 42,00	
falcové	<ul style="list-style-type: none"> • cylindrická vložka 31/36 	11,00 / 13,20 (ks.)
	<ul style="list-style-type: none"> • kryty na závesy (farby: chróm, chrómová satyna, zlatá, čierna) – sada pre 1 ks pántu 	4,00 / 4,80 (kpl.)
bezfalcové	<ul style="list-style-type: none"> • prídavný pánt – dodáva sa so zárubňou 	40,00 / 48,00 (ks.)
	<ul style="list-style-type: none"> • cylindrická vložka 31/31 	11,00 / 13,20 (ks.)
• vetrací výrez	9,00 / 10,80	
• ventilačné priechodky PVC	9,00 / 10,80 (kpl.)	
• ventilačné priechodky kovové – oválne (chróm, zlatá)	70,00 / 84,00 (kpl.)	
• ventilačné priechodky kovové – hranaté (chróm, nikel)	70,00 / 84,00 (kpl.)	
Další informácie: vybavenie a doplnky	STR. 132–135	

SKLO

lesklá strana skla sa nachádza na strane pántov



Norma Decor 1 bez dosadacej plochy v dekore B746
zárubňa v dekore B687



OPTIMO
duo line

DVEROVÉ KRÍDLO S OKRAJOM B726



MONTÁŽNE VIDEO
DOSTUPNÉ
NA NAŠOM
YOUTUBE KANÁLI

CENA (V EUR) ZA DVERE BEZ ZÁRUBNE A KLUČKY

falcové	ND1 – bez DPH / s DPH	ND6 – bez DPH / s DPH
CPL 0,15 mm	139,00 / 166,80	315,00 / 378,00
CPL 0,8 mm	246,00 / 295,20	423,00 / 507,60
LAMINOLACK	123,00 / 147,60	337,00 / 404,40
bezfalcové	ND1 – bez DPH / s DPH	ND6 – bez DPH / s DPH
CPL 0,15 mm	160,00 / 192,00	336,00 / 403,20
CPL 0,8 mm	267,00 / 320,40	444,00 / 532,80
LAMINOLACK	144,00 / 172,80	358,00 / 429,60

MOŽNOSTI DVEROVÉHO KRÍDLA

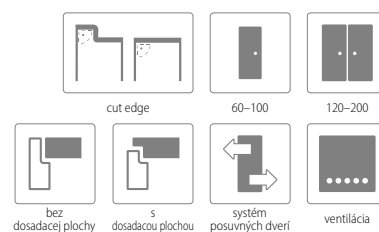

FAREBNOSŤ

CPL 0.15 MM

CPL 0.8 MM



LAMINOLACK **NOVINKA**





Norma Decor 1



Norma Decor 6

KONŠTRUKCIA

-
- 1** rám je zhotovený z MDF dosky
 - 2** (ŠTANDARD) výplň: voština
 - 3** (MOŽNOSŤ) výplň: dutinková drevotrieska
 - 4** rám s výplňou obojstranne pokrytý doskami HDF
 - 5** dekoračná fólia
- bočné hrany a horná hrana sú fóliované
 - bočná hrana vo farbe dverného krídla; na výber pri bezfalcových dverách (pozri tabuľku na strane 10) Pri dvojkřídlových bezfalcových dverných krídlach je štandardom okrajová hrana vo farbe krídla a strieborné kovanie. V rámci zákazkovej objednávky (atyp) je možné ich vyrobiť aj s čiernou matnou okrajovou hranou a s čiernym kovaním. V takomto prípade, prosím, kontaktovať náš zákaznicky servis.
 - ostrá hrana krídla
 - dvojkřídlové dvere sa skladajú z falcovej časti a protifalca (str. 120)
 - šírka jednokřídlových dverí: „60“ až „100“ / šírka dvojkřídlových dverí: „120“ až „200“

ŠTANDARDNÉ VYBAVENIE

falcové	<ul style="list-style-type: none"> • zámok s roztečou 72 mm pre obyčajný kľúč, WC zámok alebo zámok pre cylindrickú vložku • 3 pánty s možnosťou nastavenia
bezfalcové	<ul style="list-style-type: none"> • magnetický zámok s roztečou 90 mm pre obyčajný kľúč, 95 mm pre WC zámok a 85 mm pre cylindrickú vložku • 2 skryté pánty 3D nastaviteľné vo farbe saténový chróm

ZÁRUBNE

• [OB3] bloková (možnosť: krycou lištou 10 x 60 mm alebo 16 x 80 mm)	STR. 122
• [ORS1] nastaviteľná zárubňa pre falcové dvere s krycou lištou 60 mm	STR. 124
• [ORS8] nastaviteľná zárubňa pre falcové dvere s krycou lištou 80 mm	STR. 124
• [ORS7] nastaviteľná zárubňa pre bezfalcové dvere s krycou lištou 60 mm	STR. 126
• [ORS10] nastaviteľná zárubňa pre bezfalcové dvere s krycou lištou 80 mm	STR. 126
• [ORS4] nastaviteľná 90° zárubňa pre bezfalcové dvere s krycou lištou 80 mm	STR. 126

PRÍPLATKY K CENE DVERÍ

• zhotovenie krídla bez otvoru pre kľúč	bez príplatku
• príplatok za šírku „100“ – CPL 0,15 mm	47,00 / 56,40 (ks.)
• príplatok za šírku „100“ – CPL 0,8 mm	155,00 / 186,00 (ks.)
• prevedenia krídla s ostrou hranou (systém posuvných dverí)	21,00 / 25,20
• zhotovenie dvojkřídlových dverí	28,00 / 33,60
• vnútorná výplň dverí – drevotriesková doska	38,00 / 45,60 (ks.)
• padajúce tesnenie do dverí do šírky „60“–„90“	70,00 / 84,00
• padajúce tesnenie do dverí do šírky „100“	77,00 / 92,40
• hliníkový prah do dverí do šírky „60“–„90“	30,00 / 36,00
• hliníkový prah do dverí do šírky „100“	35,00 / 42,00
falcové	<ul style="list-style-type: none"> • cylindrická vložka 31/36 • kryty na závesy (farby: chróm, chrómová satyna, zlatá, čierna) – sada pre 1 ks pántu
bezfalcové	<ul style="list-style-type: none"> • prídavný pánt – dodáva sa so zárubňou • cylindrická vložka 31/31 • hrany krídla vo farbách: B726 alebo B688 • hrany krídla vo farbách: B717 (táto možnosť je výhodnejšie pre krídlo vo farbe B687, B688) • komplet: 2 pánty + protiplech + zámok dverného krídla vo farbách: biela, zlatá a čierna
• vetrací výrez	9,00 / 10,80
• ventilačné priechodky PVC	9,00 / 10,80 (kpl.)
• ventilačné priechodky kovové – oválne (chróm, zlatá)	70,00 / 84,00 (kpl.)
• ventilačné priechodky kovové – hranaté (chróm, nikel)	70,00 / 84,00 (kpl.)
• ventilačná mriežka	11,00 / 13,20 (ks.)
Dalšie informácie: vybavenie a doplnky	STR. 132–135



Bulaj v dverách **Norma Decor 6** je dostupný v striebornej a čiernej farbe s možnosťou výberu čierneho alebo matného skla (v cene dverí)

Lido 17 bez dosadacej plochy v dekore B747
zárubňa v dekore B687



OPTIMO
duo line

www.invadopl

DVEROVÉ KRÍDLO S OKRAJOM B688



MONTÁŽNE VIDEO
DOSTUPNÉ
NA NAŠOM
YOUTUBE KANÁLI

CENA

falcové
bez DPH / s DPH
246,00 / 295,20

falcové
bez DPH / s DPH
267,00 / 320,40

CENA (V EUR) ZA DVERE BEZ ZÁRUBNE A KLUČKY

MOŽNOSTI DVEROVÉHO KRÍDLA

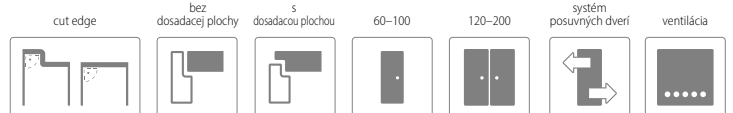

FAREBNOSŤ

CPL 0.15 MM - ...



LAMINOLACK - ...

FARBY ZÁRUBŇI



KONŠTRUKCIA

- 1** rám je zhotovený z MDF dosky
- 2** (STANDARD) výplň: dutinková drevotrieska
- 3** rám s výplňou obojstranne pokrytý doskami HDF
- 4** dekoračná fólia
 - bočné hrany a horná hrana sú fóliované
 - bočná hrana vo farbe dverného krídla; na výber pri bezfalcových dverách (pozri tabuľku na strane 10) Pri dvojkridlových bezfalcových dverných krídlach je štandardom okrajová hrana vo farbe krídla a strieborné kovanie. V rámci zákazkovej objednávky (atyp) je možné ich vyrobiť aj s čiernou matnou okrajovou hranou a s čiernym kovaním. V takomto prípade, prosím, kontaktovať náš zákaznický servis.
 - ostrá hrana krídla
 - dvojkridlové dvere sa skladajú z falcovej časti a protifalca (str. 120)
 - šírka jednokridlových dverí: „60“ až „100“ / šírka dvojkridlových dverí: „120“ až „200“



PRÍPLATKY K CENE DVERÍ

	• zhotovenie krídla bez otvoru pre kľúč	bez príplatku
	• príplatok za šírku „100“ – CPL 0,15 mm	47,00 / 56,40 (ks.)
	• prevedenia krídla s ostrou hranou (systém posuvných dverí)	21,00 / 25,20
	• zhotovenie dvojkridlových dverí	28,00 / 33,60
	• padajúce tesnenie do dverí do šírky „60“–„90“	70,00 / 84,00
	• padajúce tesnenie do dverí do šírky „100“	77,00 / 92,40
	• hliníkový prah do dverí do šírky „60“–„90“	30,00 / 36,00
	• hliníkový prah do dverí do šírky „100“	35,00 / 42,00
falcové	• cylindrická vložka 31/36	11,00 / 13,20 (ks.)
	• kryty na závesy (farby: chróm, chrómová satyna, zlatá, čierna) – sada pre 1 ks pántu	4,00 / 4,80 (kpl.)
bezfalcové	• prídavný pánt – dodáva sa so zárubňou	40,00 / 48,00
	• cylindrická vložka 31/31	11,00 / 13,20 (ks.)
	• hrany krídla vo farbách: B726 alebo B688	22,00 / 26,40
	• hrany krídla vo farbách: B717 (táto možnosť je výhradne pre krídlo vo farbe B687, B688)	22,00 / 26,40
	• komplet: 2 pánty + protiplech + záмок dverného krídla vo farbách: biela, zlatá a čierna	15,00 / 18,00
	• vetrací výrez	9,00 / 10,80
	• ventilačné priechodky PVC	9,00 / 10,80 (kpl.)
	• ventilačné priechodky kovové – oválne (chróm, zlatá)	70,00 / 84,00 (kpl.)
	• ventilačné priechodky kovové – hranaté (chróm, nikel)	70,00 / 84,00 (kpl.)
Další informace: vybavenie a doplnky		STR. 132–135

ŠTANDARDNÉ VYBAVENIE

falcové	<ul style="list-style-type: none"> • záмок s roztečou 72 mm pre obyčajný kľúč, WC záмок alebo záмок pre cylindrickú vložku • 3 pánty s možnosťou nastavenia
bezfalcové	<ul style="list-style-type: none"> • magnetický záмок s roztečou 90 mm pre obyčajný kľúč, 95 mm pre WC záмок a 85 mm pre cylindrickú vložku • 2 skryté pánty 3D nastaviteľné vo farbe saténový chróm

ZÁRUBNE

• [OB3] blokova (možnosť: krycou lištou 10 x 60 mm alebo 16 x 80 mm)	STR. 122
• [ORS1] nastaviteľná zárubňa pre falcové dvere s krycou lištou 60 mm	STR. 124
• [ORS8] nastaviteľná zárubňa pre falcové dvere s krycou lištou 80 mm	STR. 124
• [ORS7] nastaviteľná zárubňa pre bezfalcové dvere s krycou lištou 60 mm	STR. 126
• [ORS10] nastaviteľná zárubňa pre bezfalcové dvere s krycou lištou 80 mm	STR. 126
• [ORS4] nastaviteľná 90° zárubňa pre bezfalcové dvere s krycou lištou 80 mm	STR. 126



Amber 14 so zárubňou v dekore B726



MONTÁŽ
SKLENENÝCH
DVERÍ AMBER

CENA

	Amber 3, 6 bez DPH / s DPH	Amber 12 bez DPH / s DPH	Amber 13 bez DPH / s DPH	Amber 14 bez DPH / s DPH	Amber 15 bez DPH / s DPH
šírka dverí „60“-„80“	338,00 / 405,60	553,00 / 663,60	313,00 / 375,60	205,00 / 246,00	281,00 / 337,20
šírka dverí „90“	376,00 / 451,20	585,00 / 702,00	344,00 / 412,80	221,00 / 265,20	313,00 / 375,60

CENA (V EUR) ZA DVERE BEZ ZÁRUBNE A KLUČKY POZOR: SKLENENÉ TABULE OBJEDNÁVAJTE V KOMPLÉTE SO ZÁRUBŇOU

MOŽNOSTI DVEROVÉHO KRÍDLA

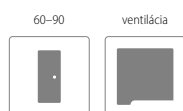

FAREBNOSŤ

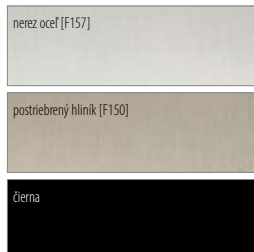

KOVANIE



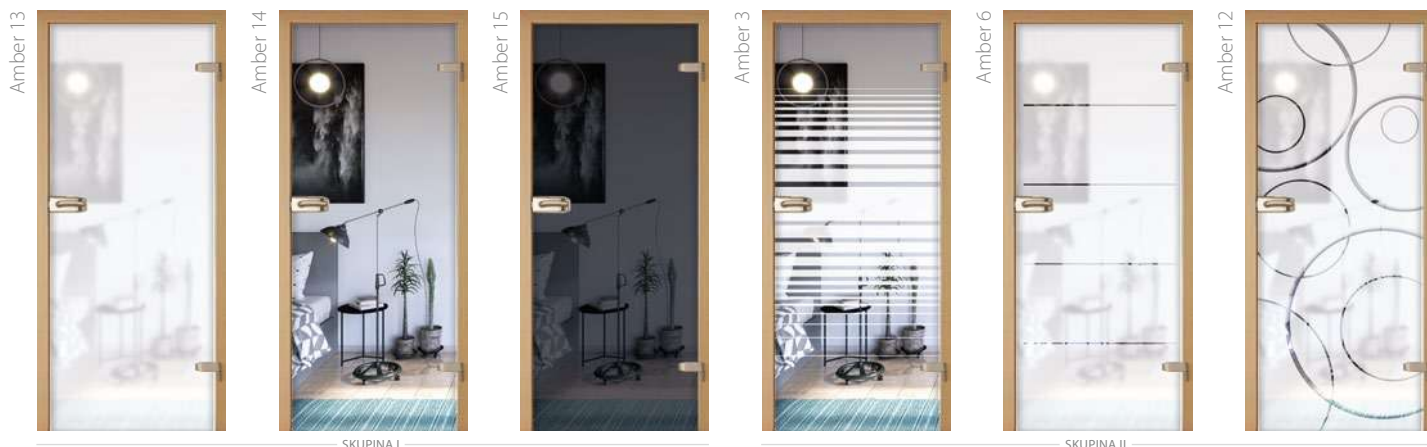

Dvere **Amber** sú rozdelené do skupín podľa druhu zdobenia skla:

SKUPINA I – základné sklo

(priehľadné alebo matné v rôznych odtieňoch)

Amber 13 – satínato

Amber 14 – priehľadné

Amber 15 – priehľadné – grafit

SKUPINA II – zdobené sklo

(s gravírovaním alebo potlačou)

Amber 3 – tlač na floatu

Amber 6 – tlač na floatu

Amber 12 – gravírovanie na satínate

KONŠTRUKCIA

- tvrdené bezpečnostné sklo hrúbky 8 mm
- matná strana skla sa nachádza na strane pántov
- 2 pánty v krídlach

ROZMERY (mm)

	„60“	„70“	„80“	„90“
šírka krídla	617	717	817	917
výška krídla	1975			

ZÁRUBNE

- [OB3] bloková (možnosť: krycrou lištou 10 x 60 mm alebo 16 x 80 mm) **STR. 122**
- [ORS1] nastaviteľná zárubňa pre falcové dvere s krycrou lištou 60 mm **STR. 124**
- [ORS8] nastaviteľná zárubňa pre falcové dvere s krycrou lištou 80 mm **STR. 124**

PRÍPLATKY K CENE DVERÍ

- vetrací výřez **39,00 / 46,80**

KOVANIE

typy kovaní:	Studio RONDO				
	bez otvoru kľučka skrytá – krátka	bez otvoru kľučka vystupujúca – dlhá	BB zámok	PZ zámok cena nezahŕňa vložku	WC zámok
farebnosť:	bez DPH / s DPH	bez DPH / s DPH	bez DPH / s DPH	bez DPH / s DPH	bez DPH / s DPH
poštiebrený hliník [F150]	252,00 / 302,40	252,00 / 302,40	338,00 / 405,60	252,00 / 302,40	325,00 / 390,00
nerez oceľ [F157]	371,00 / 445,20	371,00 / 445,20	468,00 / 561,60	371,00 / 445,20	436,00 / 523,20
čierna	354,00 / 424,80	354,00 / 424,80	448,00 / 537,60	354,00 / 424,80	428,00 / 513,60

typy kovaní:	Studio CLASSIC				
	bez otvoru kľučka skrytá – krátka	bez otvoru kľučka vystupujúca – dlhá	BB zámok	PZ zámok cena nezahŕňa vložku	WC zámok
farebnosť:	bez DPH / s DPH	bez DPH / s DPH	bez DPH / s DPH	bez DPH / s DPH	bez DPH / s DPH
poštiebrený hliník [F150]	350,00 / 420,00	350,00 / 420,00	448,00 / 537,60	350,00 / 420,00	448,00 / 537,60
nerez oceľ [F157]	472,00 / 566,40	472,00 / 566,40	509,00 / 610,80	472,00 / 566,40	566,00 / 679,20
čierna	448,00 / 537,60	448,00 / 537,60	517,00 / 620,40	448,00 / 537,60	517,00 / 620,40

typy kovaní:	Studio ARCOS				
	bez otvoru kľučka skrytá – krátka	bez otvoru kľučka vystupujúca – dlhá	BB zámok	PZ zámok cena nezahŕňa vložku	WC zámok
farebnosť:	bez DPH / s DPH	bez DPH / s DPH	bez DPH / s DPH	bez DPH / s DPH	bez DPH / s DPH
poštiebrený hliník [F150]	395,00 / 474,00	395,00 / 474,00	460,00 / 552,00	395,00 / 474,00	476,00 / 571,20
nerez oceľ [F157]	492,00 / 590,40	492,00 / 590,40	631,00 / 757,20	492,00 / 590,40	566,00 / 679,20
čierna	448,00 / 537,60	448,00 / 537,60	537,00 / 644,40	448,00 / 537,60	537,00 / 644,40



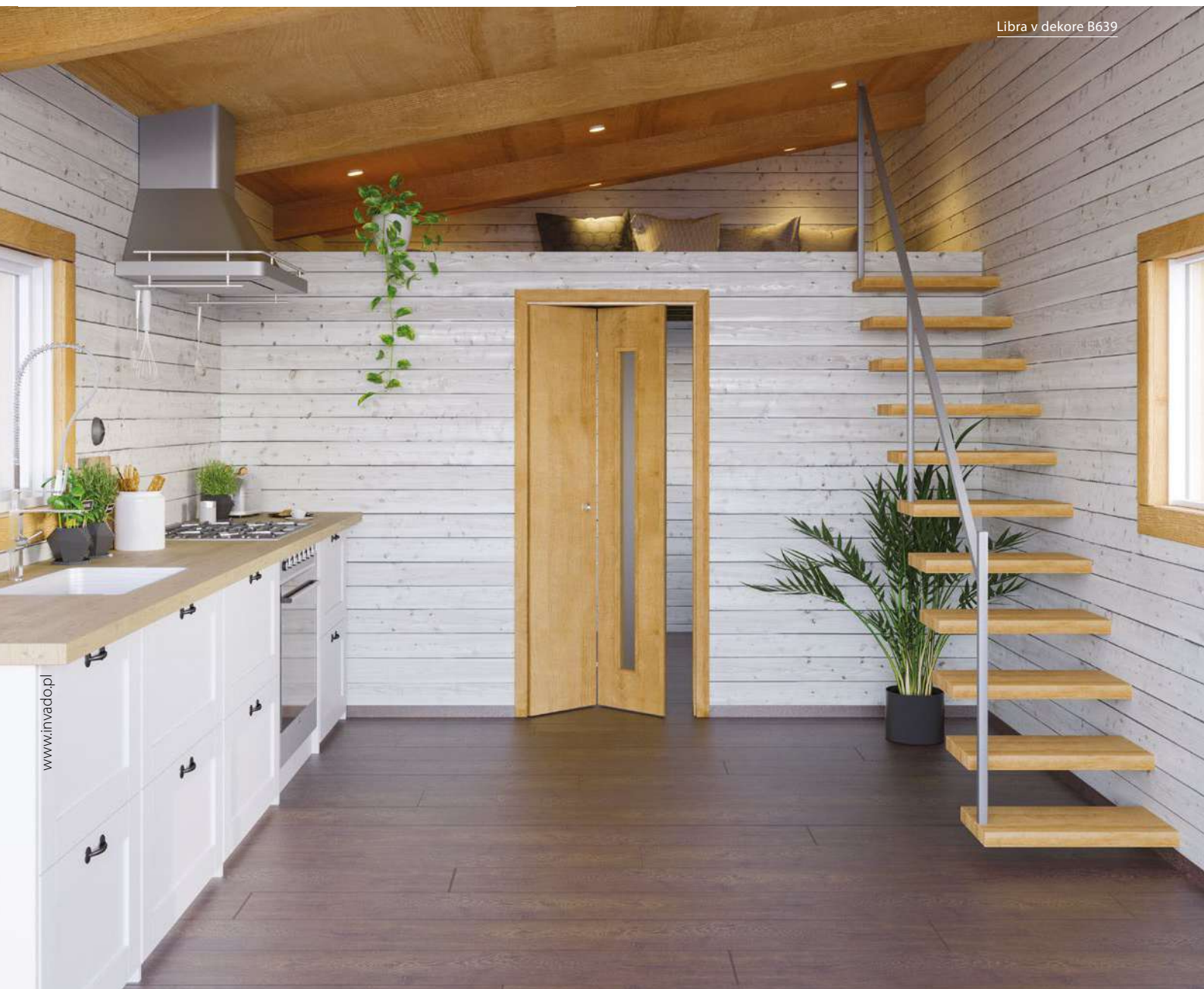

CENA

	Norma Decor 1 bez DPH / s DPH	Libra bez DPH / s DPH
ENDURO / PLUS / 3D	314,00 / 376,80	362,00 / 434,40
ECO-FORNIR / FORTE	370,00 / 444,00	418,00 / 501,60

CENA (V EUR) ZA DVERE BEZ ZÁRUBNE A KLUČKY

MOŽNOSTI DVEROVÉHO KRÍDLA

60-90



FAREBNOSŤ

ENDURO **						ENDURO 3D **						VODOROVNÁ TEXTÚRA DREVA		
B134 lindo (biela)	B136 buk	B224 dub	B339 orech	B402 coimbra	B406 eben	B706 dub jesenný	B541 dub usľachtilý	B597 orech klasický	B598 dub popolavý	B637 antracit	B639 dub európsky	B656 dub taliansky	B657 dub severský	
ENDURO PLUS **						ECO-FORNIR FORTE ***				ECO-FORNIR CPL ***		LAMINOLACK **** FARBY ZÁRUBNÍ		
B462 céder bielený	B587 dub naturalný	B596 dub snežný	B705 dub jarný	B707 dub zimný	B708 smrekovec sibírsky	B473 orech duro	B474 dub eterno	B476 dub sivý	B490 biela	B726 čierna matná				

Dvere skladače – NORMA DECOR 1



Dvere skladače – LIBRA



KONŠTRUKCIA

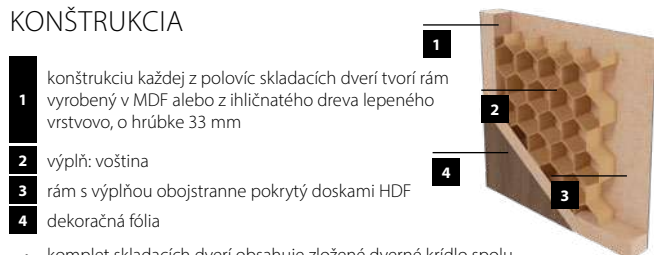

1 konštrukciu každej z polovic skladačích dverí tvorí rám vyrobený v MDF alebo z ihličnatého dreva lepeného vrstvom, o hrúbke 33 mm

2 výplň: voština

3 rám s výplňou obojstranne pokrytý doskami HDF

4 dekoračná fólia

- komplet skladačích dverí obsahuje zložené dverné krídlo spolu so zárubňou rámová, alebo regulovaná
- každá z polovic krídla má jednu drážku pozdĺž zvislej hrany zo strany zvislého elementu zárubne
- obe polovice dverového krídla sú navzájom spojené omocou skrytých závesov
- krídlo je spojené s podlahou pomocou čapu zahĺbeného v jej osade, ktorá je priskrutkovaná do podlahy
- spojenie hornej časti je pomocou čapu zahĺbeného v jej osade, ktorá je vybavená kofajničkou montovanou pod falc nadpražia
- po kofajničke sa pohybuje horné vodidlo stabilizujúce krídlo v priebehu otvárania/zatvárania. Krídlo je vybavené dvoma úchytmi
- zvislé hrany krídel sú zaoblené (info – str. 120)
- univerzálne krídlo na ľavostrannú aj pravostrannú montáž
- šírka jednokrídlových dverí: „60“ až „90“

ŠTANDARDNÉ VYBAVENIE

- 2 okrúhle držadlá v striebornej farbe
- 2 skryté závesy vo farbe saténový chróm

ZÁRUBNE

- [OB3] bloková (možnosť: krycou lištou 10 x 60 mm alebo 16 x 80 mm) **STR. 122**
- [ORS1] nastaviteľná zárubňa pre falcové dvere s krycou lištou 60 mm **STR. 124**
- [ORS8] nastaviteľná zárubňa pre falcové dvere s krycou lištou 80 mm **STR. 124**



SKLO

lesklá strana skla sa nachádza na strane pántov



Aversa 1 v posuvnom systéme v dekore B490



CENA

	jednokřídlová zárubňa bez DPH / s DPH	dvojkřídlová zárubňa bez DPH / s DPH
ENDURO / PLUS / 3D	149,00 / 178,80	184,00 / 220,80
ECO-FORNIR / FORTE	159,00 / 190,80	195,00 / 234,00

ŠÍRKA DVERÍ: 60-100 / ŠÍRKA MŮRU (MM): 100

MOŽNOSTI DVEROVÉHO KRÍDLA

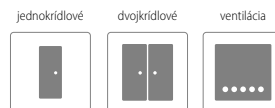

ŠTANDARDNÉ VYBAVENIE SYSTÉMU

- puzdro s posuvným systémom „100“
- zárubne, kefku a tesnenie
- komplet regulovaných líšt na dve strany
- doporučený úchyt (komplet na 2 strany dverí) a náprstok (1ks.) vo farbách chróm, satyna, zlatý alebo čierna

PRÍPLATKY K CENE DVERÍ

• hydraulický spomaľovač BIAS	69,00 / 82,80
• hákový zámok vo farbách chróm, satyna, zlatá, čierna zahŕňa: hákový zámok, zalamovací kľúč alebo zalamovací wc motýlik	• kľúč 61,00 / 73,20 • WC 72,00 / 86,40
• rozšírenie o viac ako 20 mm – komponent sa dá rozšíriť (cena je za 10 mm)	15,00 / 18,00 (kpl.)
• protiplech	6,00 / 7,20 (kpl.)

KAZETA SO ŠÍRKOU 100 JE URČENÁ PRE MODULOVÉ (NAPR. DOMINO, VERSANO, TAMPARO) A PLOCHÉ PLNÉ DVEROVÉ KRÍDLA.

ROZMIESTNENIE KOMPONENTOV RÁMU DVERÍ V SYSTÉME POSUVNÝCH DVERÍ – JEDNOKRÍDLOVÉ DVERE

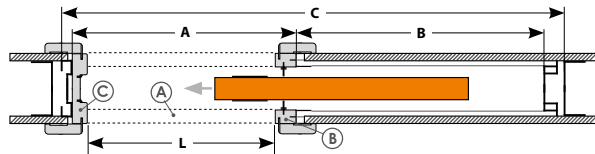
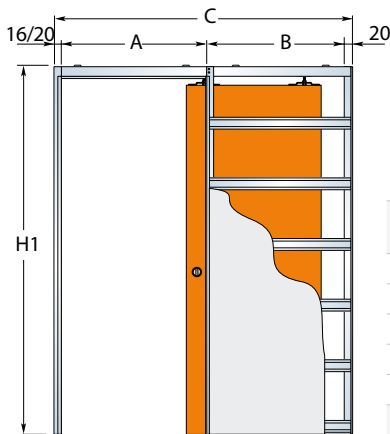

JEDNOKRÍDLOVÉ DVERE (mm)				KRÍDLO (mm)		
L x H	C x H1	A	B	šírka múru	šírka	výška
610 x 2025	1346 x 2065	670	640	100	644	1988
710 x 2025	1546 x 2065	770	740		744	
810 x 2025	1746 x 2065	870	840		844	
910 x 2025	1946 x 2065	970	940		944	
1010 x 2025	2146 x 2065	1070	1040		1044	

H – výška svetlosti; H1 – výška kazety; L – šírka svetlosti; C – šírka kazety.

ROZMIESTNENIE KOMPONENTOV RÁMU DVERÍ V SYSTÉME POSUVNÝCH DVERÍ – DVOJKRÍDLOVÉ DVERE

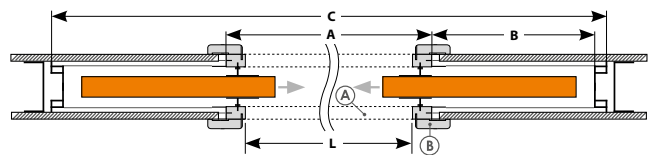
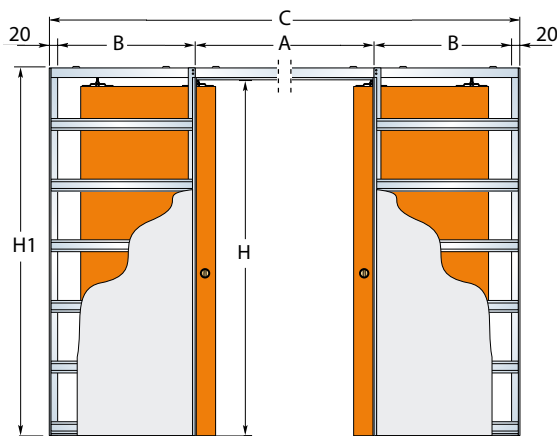

DVOJKRÍDLOVÉ DVERE (mm)				KRÍDLO (mm)		
L x H	C x H1	A	B	šírka múru	šírka	výška
1224 x 2025	2610 x 2065	1290	640	100	644	1988
1424 x 2025	3010 x 2065	1490	740		744	
1624 x 2025	3410 x 2065	1690	840		844	
1824 x 2025	3810 x 2065	1890	940		944	
2024 x 2025	4210 x 2065	2090	1040		1044	

H – výška svetlosti; H1 – výška kazety; L – šírka svetlosti; C – šírka kazety.

SCHÉMA UMIESTNENIA ROZŠIRUJÚCICH ELEMENTOV ZÁRUBNE PRE POSUVNÝ SYSTÉM SKRYTÝ V STENE

Šírka v rozsahu do 20 mm sa dá nastaviť pomocou pera lišty, ktoré zhotovujeme na základe osobitnej požiadavky klienta (bez doplatku navyše).

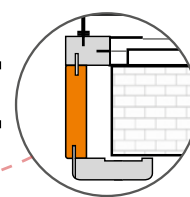
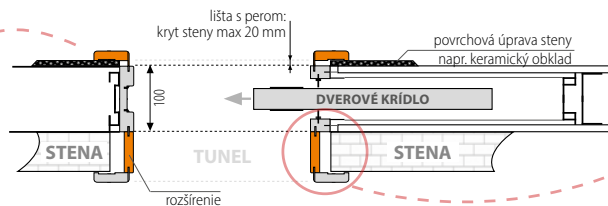
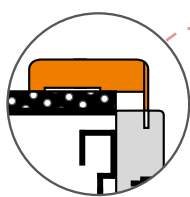

Šírka v rozsahu nad 20 mm sa nastavuje tak, že sa rozširujú jednotlivé komponenty rámu dverí – tunel (priplatok).

KOMPONENTY

A – vodorovná obložková lišta / B – zvislá obložková lišta / C – dorazový stĺpik s obložkami

ROZMERY ELEMENTOV KAZETY (mm)	a1	a2	a3	a4	b1	b2	b3	b4	c1	c2	c3	c4	c5
kazeta 100	19	50	25	10	19	33	7	10	25	7	50	12	1988

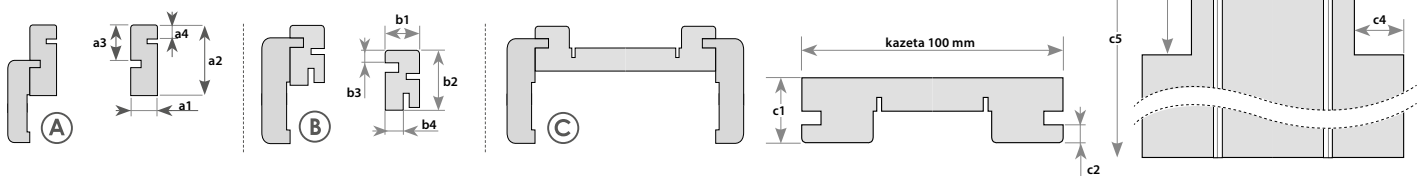

Norma Decor 1 v posuvnom systéme v dekore B687



www.invadopl



MONTÁŽ
NÁSTENNÉHO
POSUVNÉHO
SYSTÉMU

CENA

SYSTÉM BEZ OBLOŽKOVEJ ZÁRUBNE ALEBO POSUVNÝ NÁSTENNÝ SYSTÉM
(GARNÍŽA A KOLAJNIČKA) ZAKLAPÁVACIA LIŠTA 60 MM [ORS3]*

	jednokridlový bez DPH / s DPH	dvojkridlový bez DPH / s DPH
ENDURO / PLUS / 3D	137,00 / 164,40	275,00 / 330,00
ECO-FORNIR / FORTE / LAMINOLACK	150,00 / 180,00	301,00 / 361,20
CPL 0,15 mm	163,00 / 195,60	326,00 / 391,20

POSUVNÝ NÁSTENNÝ SYSTÉM (GARNÍŽA A KOLAJNIČKA)
ZAKLAPÁVACIA LIŠTA 80MM [ORS9]*

	jednokridlový bez DPH / s DPH	dvojkridlový bez DPH / s DPH
	142,00 / 170,40	285,00 / 342,00
	155,00 / 186,00	309,00 / 370,80
	168,00 / 201,60	334,00 / 400,80

*UPOZORNENIE: UVEDENÉ CENY SÚ BEZ OBLOŽKOVEJ ZÁRUBNE.

MOŽNOSTI

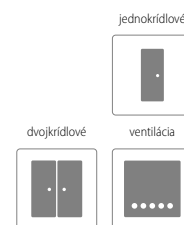

ŠTANDARDNÉ VYBAVENIE SYSTÉMU

- garníža vo farbe dverového krídla – pripevnená na hliníkovú lištu (dva druhy rímky v závislosti od výšky krycej lišty rámu dverí – 60 mm alebo 80 mm)
- kolejnice – montovaná na hliníkové lište
- úchytky – po oboch stranách dverového krídla, náprstok – 1ks (prevedení zlato, chróm, satén alebo čierna)

PRÍPLATKY K CENE DVERÍ

• hydraulický spomaľovač BIAS	69,00 / 82,80
• dorazový stĺpik	
	• ENDURO / PLUS / 3D 39,00 / 46,80
	• ECO-FORNIR / LAMINOLACK 49,00 / 58,80
	• CPL 0,15 MM 58,00 / 69,60
• hákový zámok vo farbách chróm, satyna, zlatá, čierna zahŕňa: hákový zámok, zalamovací kľúč alebo zalamovací wc motýlik	• kľúč 61,00 / 73,20
	• WC 72,00 / 86,40

ROZMER KRÍDLA A KRYTU STENY PRE SYSTÉM NA STENU

		jednokřídlové dvere (mm)					dvojkřídlové dvere (mm) – POZOR! ZMENA ROZMEROV									
		„60”	„70”	„80”	„90”	„100”	„120”	„130”	„140”	„150	„160”	„170”	„180”	„190”	„200”	
s1	šířka křídla	644	744	844	944	1044	1288	1388	1488	1588	1688	1788	1888	1988	2088	
s2	šířka otvoru v stěně*	675	775	875	975	1075	1310	1410	1510	1610	1710	1810	1910	2010	2110	
s3	vonkajší šířka zárubně	645	745	845	945	1045	1280	1380	1480	1580	1680	1780	1880	1980	2080	
s4	šířka svetlosti zárubně	601	701	801	901	1001	1236	1336	1436	1536	1636	1736	1836	1936	2036	
s5	šířka prekrytia zárubně s oblůžkou	60 mm [ORS3]	745	845	945	1045	1145	1380	1480	1580	1680	1780	1880	1980	2080	2180
		80 mm [ORS9]	785	885	985	1085	1185	1420	1520	1620	1720	1820	1920	2020	2120	2220
h1	výška křídla	1988														
h2	výška otvoru v stěně	2008														
h3	vonkajší výška zárubně	1993														
h4	výška svetlosti zárubně*	1971														
h5	výška prekrytia zárubně s oblůžkou	60 mm [ORS3]	2043													
		80 mm [ORS9]	2063													

*Rozměry otvoru v mure pre verziu bez krytu je potrebné urobiť zhodne s rozmermi krytu vo svetlosti zárubně.

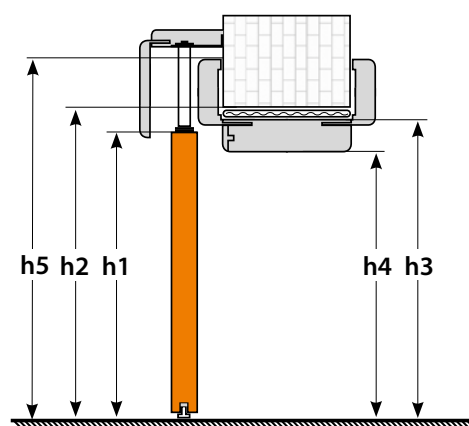
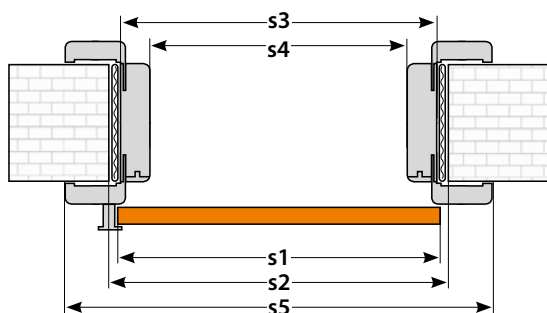

ZÁRUBNE

[ORS3] stavebné puzdro s oblůžkou 60 mm a zarážkou
v príplatku je zahnutá zárubňa so záklapkou 60 mm, dorazový střípk plechom

[ORS9] stavebné puzdro s oblůžkou 80 mm a zarážkou
v príplatku je zahnutá zárubňa so záklapkou 80 mm, dorazový střípk plechom

nastavitelná zárubňa (cena)
ORS1 + 15%

ROZDELENIE KOĽAJNÍC A GARNIŽE PODĽA ŠÍRKY SYSTÉMU

dverové křídlo	dĺžka garniže	garniž – časti	počet koľajníc a profilov	dverové křídlo	dĺžka garniže	garniž – časti	počet koľajníc a profilov
„60”	1350 mm	1 diel	1 koľajnica a montážny profil s dĺžkou 2 m	„70”+„70” alebo „60”+„80”	3000 mm	2 diely	2 koľajnice a montážne profily s dĺžkou 2 m
„70”	1550 mm			„70”+„80” alebo „60”+„90”	3200 mm		
„80”	1750 mm			„80”+„80” alebo „70”+„90” alebo „60”+„100”	3400 mm		
„90”	1950 mm			„80”+„90” alebo „70”+„100”	3600 mm		
„100”	2150 mm			„90”+„90” alebo „80”+„100”	3800 mm		
„60”+„60”	2600 mm	2 diely	2 koľajnice a montážne profily s dĺžkou 2 m	„90”+„100”	4000 mm		
„60”+„70”	2800 mm			„100”+„100”	4200 mm		

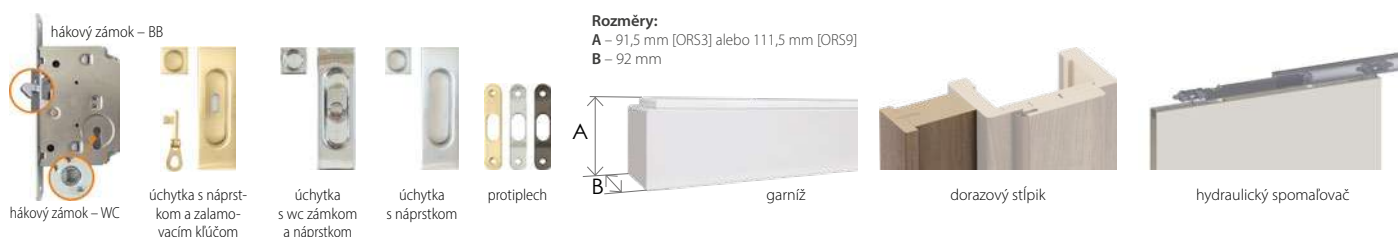



Egida v dekore B637

Dvere Egida disponujú bezpečnostnou triedou RC 2 – pod podmienkou objednania kompletu: dvere, odporúčaná zárubňa Invado, prah, kľučka najmenej 2tr. a vložky najmenej 4tr. bezpečnosti.



MONTÁŽ DVERÍ
EGIDA
S PEVNOU
ZÁRUBŇOU

CENA

	šírka „80“–„90“ bez DPH / s DPH	šírka „100“–„100“ bez DPH / s DPH
ENDURO / PLUS / 3D	440,00 / 528,00	466,00 / 559,20
ECO-FORNIR / FORTE	491,00 / 589,20	516,00 / 619,20

CENA (V EUR) ZA DVERE BEZ ZÁRUBNE A KĽUČKY

MOŽNOSTI DVEROVÉHO KRÍDLA



FAREBNOSŤ

ENDURO **



2-SMERNÁ
TEXTÚRA DREVA

ENDURO 3D **



VODOROVNÁ
TEXTÚRA DREVA

ENDURO PLUS **



ECO-FORNIR FORTE ***

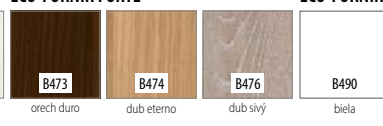

ECO-FORNIR CPL ***





KONŠTRUKCIA

- 1** rám zo škárovky z ihličnatého dreva
- 2** výplň: dutinková drevotrieska
- 3** HDF doska
- 4** dekoračná fólia
 - hrúbka krídla: 40 mm
 - ostrá hrana krídla (info – str.120)
 - šírka jednokrídlových dverí: „80“ až „100“

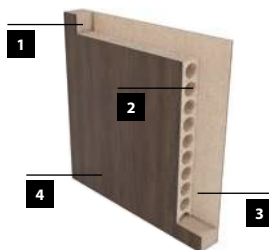

PRÍPLATKY K CENE DVERÍ

• kľučka+ rozeta Quebeck v II triede zabezpečenia vrátane vložky (farba – Inox alebo Tytan)	93,00 / 111,60	
• kľučka + rozeta Royal v III triede zabezpečenia vrátane vložky (farba – Inox)	183,00 / 219,60	
• set cylindrických vložek – klima trieda II. – 30 x 40 mm – 6 kľúčov)	94,00 / 112,80	
• panoramatické kukátko	8,00 / 9,60	
• padajúce tesnenie	• do dverí do šírky „80“–„90“	70,00 / 84,00
	• do dverí do šírky „100“	77,00 / 92,40

UPOZORNENIE: do dverí s klesajúcim tesnením sa nepoužíva prahová lišta

ŠTANDARDNÉ VYBAVENIE

- viacbodový lištový zámok
- 3 zosilnené pánty
- izolačná akustická odolnosť $R_w = 29\text{dB}$ (trieda izolačnej akustickej odolnosti $R_w = 27\text{dB}$)
- 2. trieda odolnosti voči lúpeži
- práh stanovený hliník



ROZMERY

		drevená zárubňa [KOBA] (mm)		
krídlo:		„80“	„90“	„100“
s1	šírka krídla	844	944	1044
s2	šírka otvoru v stene	920	1020	1120
s3	vonkajšia šírka zárubne	890	990	1090
s4	šírka svetlosti zárubne	802	902	1002
h1	výška krídla	1988		
h2	výška otvoru v stene	2030		
h3	vonkajšia výška zárubne	2015		
h4	výška svetlosti zárubne	1971		

ZÁRUBNE

krídlo		ENDURO / PLUS / 3D bez DPH / s DPH	ECO-FORNIR bez DPH / s DPH	
[KOBA]	zárubňa o rozmeroch 90 mm x 44 mm vyrobená na základe lepených vrstiev ihličnatého dreva obloženého MDF	• „80“–„90“	201,00 / 241,20	212,00 / 254,40
	• „100“	218,00 / 261,60	229,00 / 274,80	

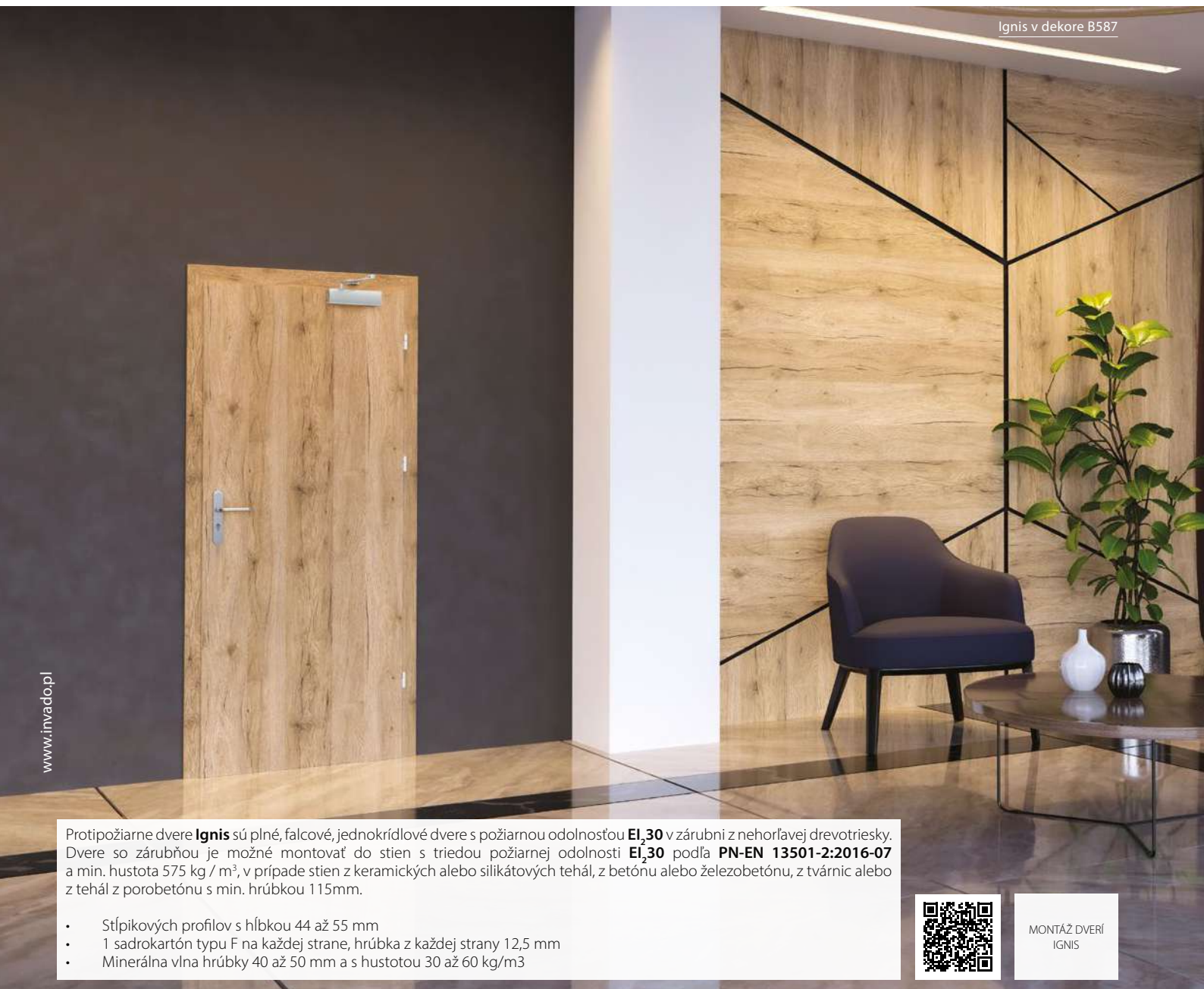

www.invado.pl

Protipožiarne dvere **Ignis** sú plné, falcové, jednokrídlové dvere s požiarou odolnosťou EI₂30 v zárubni z nehorľavej drevotriesky. Dvere so zárubňou je možné montovať do stien s triedou požiarnej odolnosti EI₂30 podľa **PN-EN 13501-2:2016-07** a min. hustota 575 kg / m³, v prípade stien z keramických alebo silikátových tehál, z betónu alebo železobetónu, z tvárnice alebo z tehál z porobetónu s min. hrúbkou 115mm.

- Stĺpkových profilov s hĺbkou 44 až 55 mm
- 1 sadrokartón typu F na každej strane, hrúbka z každej strany 12,5 mm
- Minerálna vlna hrúbky 40 až 50 mm a s hustotou 30 až 60 kg/m³



MONTÁŽ DVERÍ
IGNIS

CENA

bez DPH / s DPH

ENDURO / PLUS / 3D	283,00 / 339,60
ECO-FORNIR / FORTE	335,00 / 402,00

CENA (V EUR) ZA DVERE BEZ ZÁRUBNE A KLÚČKY

MOŽNOSTI DVEROVÉHO KRÍDLA



FAREBNOSŤ

ENDURO **

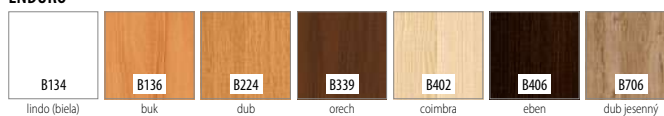

ENDURO 3D **



VODOROVNÁ
TEXTÚRA DREVA

ENDURO PLUS **



ECO-FORNIR FORTE ***

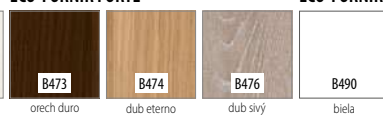

ECO-FORNIR CPL ***





KONŠTRUKCIA

- 1** rám zo škárovky z ihličnatého dreva
- 2** výplň: z dosky minerálnej vlny o hustote 120 kg/m³
- 3** HDF doska o gr. 3 mm
- 4** dekoračná fólia
 - hrúbka krídla: 40 mm
 - ostrá hrana krídla (info – str.120)
 - šírka jednokrídlových dverí: „60“ až „90“

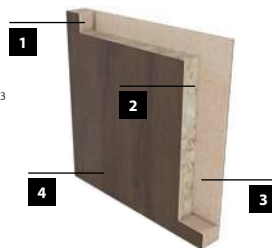

Protipožiarne dvere by mali byť podrobené technickým kontrolám a činnostiam údržby v súlade so zásadami stanovenými v platných normách pre protipožiarne dvere. Technické a servisné kontroly by sa mali vykonávať najmenej raz ročne.

PRÍPLATKY K CENE DVERÍ

- príplatok za šírku „100“ 33,00 / **39,60**

ŠTANDARDNÉ VYBAVENIE

- protipožiarne tesnenie
- zámok
- 3 komplety čapových pántov

ROZMERY

		„60“	„70“	„80“	„90“
s1	šírka krídla	644	744	844	944
s2	šírka otvoru v stene	696	796	896	996
s3	vonkajšia šírka zárubne	666	766	866	966
s4	šírka svetlosti zárubne	600	700	800	900
s5	šírka prekrytia zárubne s oblôžkou	744	844	944	1044
h1	výška krídla	1988			
h2	výška otvoru v stene	2007			
h3	vonkajšia výška zárubne	1992			
h4	výška svetlosti zárubne	1970			
h5	výška prekrytia zárubne s oblôžkou	2042			

DÁ SA ZAKÚPIŤ IBA AKO SÚPRAVA S

- špeciálna vložka splňajúca atest y INVADA 39,00 / **46,80**
- samozatvárač 101,00 / **121,20**
- kľučka UNO 27,00 / **32,40**



samozatvárač



cylindrická vložka

ZÁRUBNE

KRÍDLA IGNIS SA PREDÁVAJÚ IBA S DREVENOU ZÁRUBŇOU ORS1/E – nastaviteľná, vyrobená z nehorľavej drevotriesky

typ	šírka múru (mm)	ENDURO / PLUS / 3D bez DPH / s DPH	ECO-FORNIR bez DPH / s DPH	typ	šírka múru (mm)	ENDURO / PLUS / 3D bez DPH / s DPH	ECO-FORNIR bez DPH / s DPH	typ	šírka múru (mm)	ENDURO / PLUS / 3D bez DPH / s DPH	ECO-FORNIR bez DPH / s DPH
B	100–119	273,00 / 327,60	293,00 / 351,60	G	200–219	320,00 / 384,00	344,00 / 412,80	L	300–319	371,00 / 445,20	398,00 / 477,60
C	120–139	281,00 / 337,20	302,00 / 362,40	H	220–239	330,00 / 396,00	356,00 / 427,20	M	320–339	380,00 / 456,00	407,00 / 488,40
D	140–159	286,00 / 343,20	308,00 / 369,60	I	240–259	341,00 / 409,20	367,00 / 440,40	N	340–359	433,00 / 519,60	462,00 / 554,40
E	160–179	295,00 / 354,00	316,00 / 379,20	J	260–279	349,00 / 418,80	376,00 / 451,20	O	360–379	446,00 / 535,20	473,00 / 567,60
F	180–199	309,00 / 370,80	332,00 / 398,40	K	280–299	360,00 / 432,00	389,00 / 466,80	P	380–399	455,00 / 546,00	483,00 / 579,60

ROZMERY DVERÍ

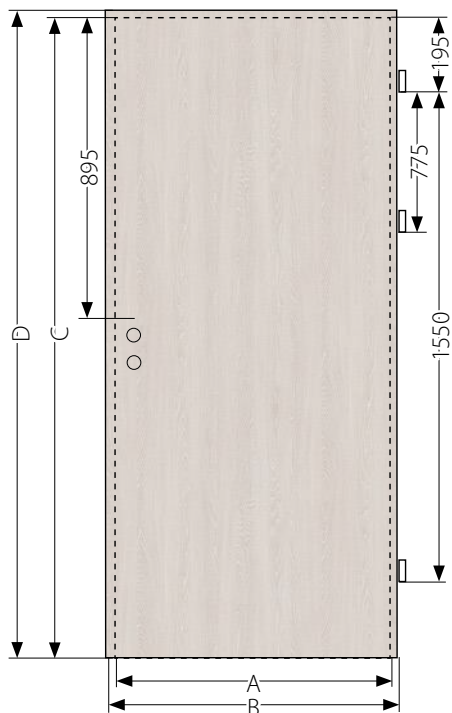

	„60”	„70”	„80”	„90”	„100”
A	618	718	818	918	1018
B	644	744	844	944	1044
C			1975		
D			1988		

A a C – vonkajšie rozmery bezfalcových krídiel;
B a D – vonkajšie rozmery falcovaných a posuvných krídiel.

DRÁŽKA A POLODRÁŽKA V DVOJKRÍDLOVÝCH DVERÁCH

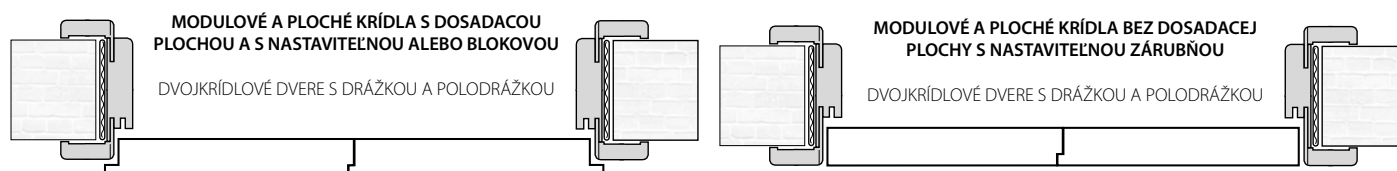

VZNIK ZAOBLENÝCH HRÁN V KRÍDLACH INVADO

DVERE	ÚCHYLNÉ		POSUVNÉ	HRANA STYKU DVOJ FALCOVÉ BEZFALCOVÉ KRÍDLOVÝCH DVERÍ
	FALCOVÉ	BEZFALCOVÉ		
MODULOVÉ	ÁNO	ÁNO	ÁNO	ÁNO
PLOCHÉ	ÁNO	ÁNO	NIE	NIE
PLOCHÉ (MODERN A OPTIMO LINE)	NIE	NIE	NIE	NIE
DVERE SKLÁDACIE	ÁNO*	ÁNO	ÁNO	ÁNO
EGIDA	NIE	NIE	NIE	NIE
IGNIS	NIE	NIE	NIE	NIE

* IBA NA VNÚTORNÝCH ZVISLÝCH HRANÁCH. OSTATNÉ OSTNÁ HRANA

VENTILÁCIA

Zhodné s normou, dvere do kúpeľní, umyvárak, samostatných WC, mali by sa otvárať do vonkajšej strany, mali by mať najmenej 0,8m šírku a výšku 2 m v svetle zárubne, v spodnej časti by mali byť otvory s celkovým prierezom najmenej 0,022 m² pre prívod vzduchu. Celkový prierez ventilačných otvorov je súčtom plôch (standardne 7 mm), ako aj použité pomocné riešenia zvyšujúce celkovú ventilačnú plochu t.j. vetracie tuleje, mriežky a výfrezy. Použitie ventilačnej mriežky zaisťuje správnu vetraciu plochu pre všetky šírky dverí.



VETRACÍ VÝREZ
(vizualizácia pre šírku dverného krídla „80“)



VENTILAČNÉ PRIECHODKY
(vizualizácia pre šírku dverného krídla „80“)



VENTILAČNÁ MRIEŽKA
(vizualizácia pre šírku dverného krídla „80“)



KOVOVÉ VENTILAČNÉ PRIECHODKY, ŠTVORCOVÉ
(nikel, chróm)



KOVOVÉ VENTILAČNÉ PRIECHODKY, OVÁLNE
(zlato, chróm)



VENTILAČNÉ PRIECHODKY PVC



VENTILAČNÁ MRIEŽKA
(Norma Decor)

krídlo	počet priechodiek	kovové puzdrá	plastové tuleje pre ploché krídla	plastové tuleje pre modulárne krídla	vetracia plocha podrezania dverí so svetlou výškou [m ²]	vetracia plocha vetracej mriežky so svetlou výškou [m ²]
„60“	3	0,0069	0,0062	0,0056	0,00835	> 0,022
„70“	4	0,0085	0,0075	0,0067	0,01085	
„80“	5	0,0101	0,0089	0,0079	0,01335	
„90“	6	0,0117	0,0103	0,0090	0,01585	
„100“	6	0,0124	0,0110	0,0097	0,01835	

UPOZORNENIE: V DVERÁCH D'ARTAGNAN NIE JE MOŽNÉ OBJEDNAŤ TULEJ, VETRACÍ VÝREZ, ALEBO VETRACIU MRIEŽKU. POSUVNÉ DVERE SPŔŇAJÚ POŽIADAVKU VETRANIA VZHLADOM NA KONŠTRUKCIU SYSTÉMU. V DVERÁCH INVADO NIE JE MOŽNÉ POUŽIŤ VIACERÉ MOŽNOSTI VENTILÁCIE.

POKYNY PRE OBJEKTY VYBAVENÉ REKUPERAČNÝM SYSTÉMOM

Na zabezpečenie správneho prúdenia vzduchu z obytných priestorov do chodieb, sanitárnych a pomocných miestností sa odporúča vybaviť všetky vnútorné dvere medzerou umiestnenou v jej spodnej časti. Plocha medzery vo dverách obytných a technických miestností by mala byť aspoň 80 cm² (dvere INVADO s možnosťou podrezania plne spĺňajú túto požiadavku). Veľkosť vetracieho otvoru v sanitárnych dverách by mala byť 200 cm².

Bloková zárubňa

PRE DVERE S DOSADACOU PLOCHOU [OB3]

www.invado.pl



OB3

BLOKOVÁ ZÁRUBŇA



OB3 + 2x LO1

BLOKOVÁ ZÁRUBŇA
+ 2 x LIŠTA PLOCHÁ LO1
(10 x 60 MM) (PŘÍPLATEK)



OB3 + 2x LO7

BLOKOVÁ ZÁRUBŇA
+ 2 x LIŠTA PLOCHÁ LO1
(16 x 80 MM) (PŘÍPLATEK)



PÁNTY ZASKRUTKOVANÉ



KRYTY NA ZÁVESY

KONŠTRUKCIA

- rám z desky MDF
- povrchová úprava - všetky druhy dekoračných fólií v ponuke firmy INVADO
- prierez vlysu: 90 x 44 mm

ZÁRUBŇA DO DVERÍ V ŠÍRKE

- pre jednokrídlové dvere šírky „60“–„100“
- pre dvojkřídlové dvere šírky „120“–„200“

CENA

ENDURO / ENDURO PLUS / ENDURO 3D

bez DPH / s DPH

80,00 / **96,00**

ECO-FORNIR / LAMINOLACK

bez DPH / s DPH

98,00 / **117,60**

CPL 0,15 mm

bez DPH / s DPH

107,00 / **128,40**

bloková zárubňa OB3

VOLITEĽNÉ MOŽNOSTI

	šírka	ENDURO / PLUS / 3D bez DPH / s DPH	ECO-FORNIR / LAMINOLACK bez DPH / s DPH	CPL 0,15 mm bez DPH / s DPH
• krycia lišta plochá LO1 – kpl.	• „60“–„90“	23,00 / 27,60	27,00 / 32,40	30,00 / 36,00
	• „100“	34,00 / 40,80	40,00 / 48,00	45,00 / 54,00
• krycia lišta plochá LO7 – kpl.	• „60“–„90“	28,00 / 33,60	32,00 / 38,40	35,00 / 42,00
	• „100“	40,00 / 48,00	45,00 / 54,00	49,00 / 58,80
• štvrtlišta LC1 – kpl.	• „60“–„90“	15,00 / 18,00	17,00 / 20,40	20,00 / 24,00
	• „100“	22,00 / 26,40	27,00 / 32,40	31,00 / 37,20
• krycia lišta plochá LO1 – dvojkřídlové dvere		34,00 / 40,80	40,00 / 48,00	45,00 / 54,00
• krycia lišta plochá LO7 – dvojkřídlové dvere		40,00 / 48,00	45,00 / 54,00	49,00 / 58,80
• štvrtlišta LC2 – dvojkřídlové dvere		22,00 / 26,40	27,00 / 32,40	31,00 / 37,20
• nadsvetlík dodávaný bez presklenia		iba na dopyt		
• zárubňa do dvojkřídlových dverí		cena zárubne + 50%		
• záves navyč (pri zárubni rozmer 60–80) – POLSKÁ NORMA		cena zárubne + 2,00 EUR bez DPH / ks		

ROZMERY

krídlo:	jednokrídlové dvere (mm)					dvojkrídlové dvere (mm) – POZORI! ZMENA ROZMEROV								
	„60”	„70”	„80”	„90”	„100”	„120”	„130”	„140”	„150”	„160”	„170”	„180”	„190”	„200”
s1	644	744	844	944	1044	1278	1378	1478	1578	1678	1778	1878	1978	2078
s2	719	819	919	1019	1119	1354	1454	1554	1654	1754	1854	1954	2054	2154
s3	689	789	889	989	1089	1324	1424	1524	1624	1724	1824	1924	2024	2124
s4	601	701	801	901	1001	1236	1336	1436	1536	1636	1736	1836	1936	2036
h1	výška krídla													
h2	výška otvoru v stene													
h3	vonkajšia výška zárubne													
h4	výška svetlosti zárubne													

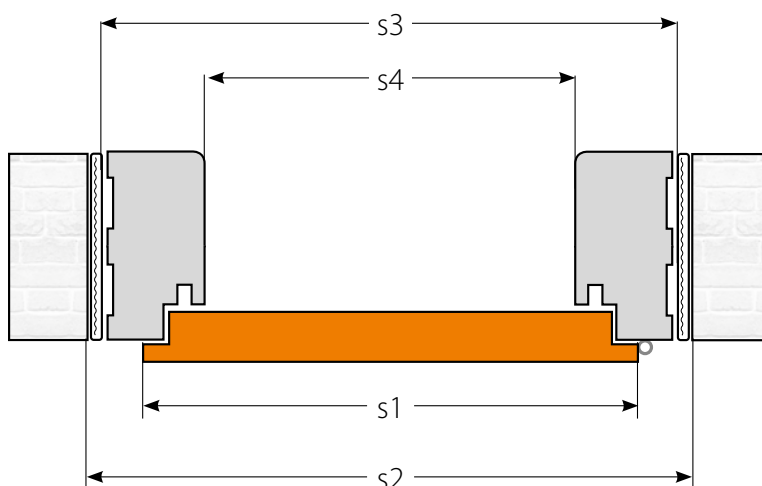

POUŽITIE ŠTVRŤVALČEKA LC1 SPOLU S OBLÔŽKOU LO1 A ICH KRYCIA PLOCHA

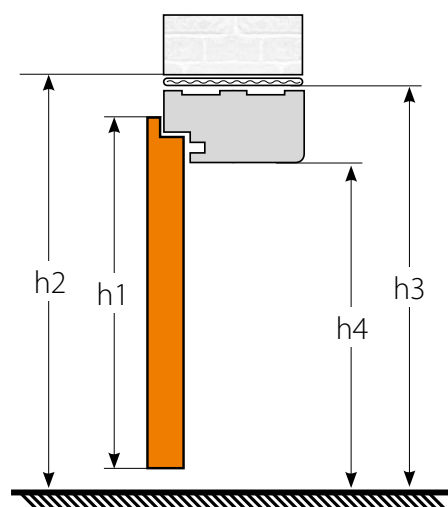
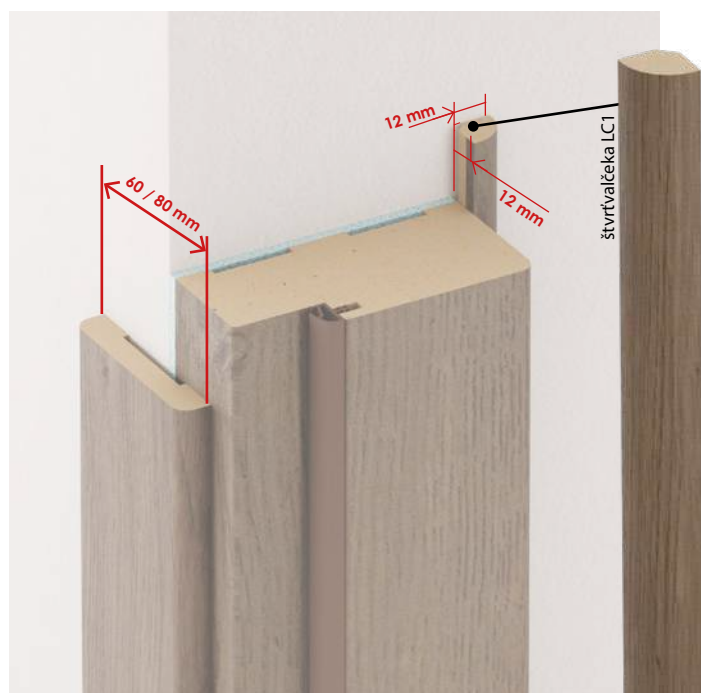

KRYCIA LIŠTA (LO1) MÔŽE BYŤ SPOLU SO ŠTVRŤVALČEKOM (LC1) POUŽITÁ PRI BLOKOVEJ ZÁRUBNI, PRI DVERÁCH SO ŠÍRKOU „60”-„90”. PRI DVERÁCH SO ŠÍRKOU „100” JE POTREBNÉ OBJEDNAŤ SI KRYCIU LIŠTU (LO2) ALEBO ZDVOJENÝ ŠTVRŤVALČEK (LC2).

Nastavitelná zárubňa

PRE FALCOVÉ DVERE [ORS1 / ORS8]

www.invado.pl

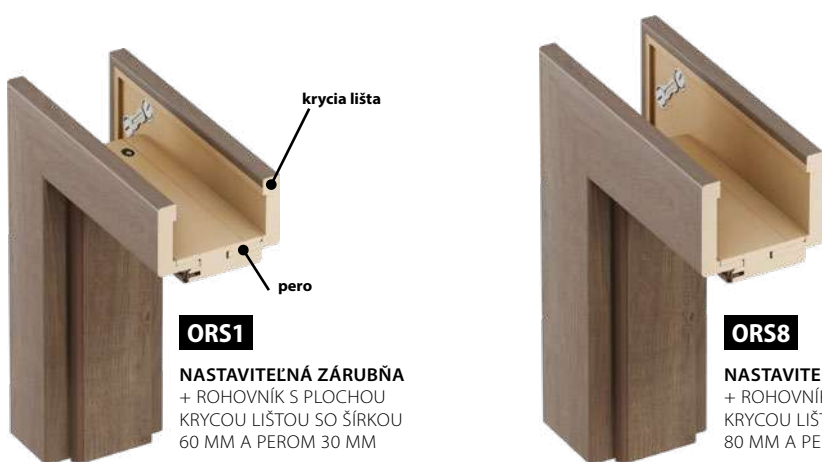

ORS1

NASTAVITELNÁ ZÁRUBŇA
+ ROHOVNÍK S PLOCHOU
KRYCOU LIŠTOU SO ŠÍRKOU
60 MM A PEROM 30 MM

ORS8

NASTAVITELNÁ ZÁRUBŇA
+ ROHOVNÍK S PLOCHOU
KRYCOU LIŠTOU SO ŠÍRKOU
80 MM A PEROM 30 MM



PÁNTY ZASKRUTKOVANÉ



KRYTY NA ZÁVESY



MONTÁŽ
NASTAVITELNEJ
ZÁRUBNE

KONŠTRUKCIA

- rám z desky MDF
- povrchová úprava – všetky druhy dekoračných fólií v ponuke firmy INVADO
- súprava štandardne obsahuje súpravu uholníkov spájaných pod uhlom 45°. Štandardný rohovník sa skladá z plochej krycej lišty so šírkou 60 mm a pera s dĺžkou 30 mm. Existuje možnosť použiť aj pero s dĺžkou 50 mm alebo plochú kryciu lištu so šírkou 80 mm (informácie nájdete v tabuľke s poplatkami).

ZÁRUBŇA DO DVERÍ V ŠÍRKE

- pre jednokrídlové dvere šírky „60“-„100“
- pre dvojkřídlové dvere šírky „120“-„200“

CENA ORS1 / ORS8

typ	šírka múru (mm)	ENDURO / PLUS / 3D	ECO-FORNIR / LAMINOLACK	CPL 0,15 mm	typ	šírka múru (mm)	ENDURO / PLUS / 3D	ECO-FORNIR / LAMINOLACK	CPL 0,15 mm
		bez DPH / s DPH	bez DPH / s DPH	bez DPH / s DPH			bez DPH / s DPH	bez DPH / s DPH	bez DPH / s DPH
A	75–94	124,00 / 148,80	142,00 / 170,40	152,00 / 182,40	L	300–319	201,00 / 241,20	233,00 / 279,60	243,00 / 291,60
B	95–114	126,00 / 151,20	147,00 / 176,40	159,00 / 190,80	M	320–339	204,00 / 244,80	237,00 / 284,40	250,00 / 300,00
C	120–139	133,00 / 159,60	154,00 / 184,80	168,00 / 201,60	N	340–359	235,00 / 282,00	273,00 / 327,60	296,00 / 355,20
D	140–159	137,00 / 164,40	159,00 / 190,80	175,00 / 210,00	O	360–379	243,00 / 291,60	281,00 / 337,20	301,00 / 361,20
E	160–179	146,00 / 175,20	167,00 / 200,40	183,00 / 219,60	P	380–399	255,00 / 306,00	294,00 / 352,80	309,00 / 370,80
F	180–199	159,00 / 190,80	183,00 / 219,60	195,00 / 234,00	Q	400–419	266,00 / 319,20	305,00 / 366,00	316,00 / 379,20
G	200–219	163,00 / 195,60	191,00 / 229,20	201,00 / 241,20	R	420–439	277,00 / 332,40	316,00 / 379,20	323,00 / 387,60
H	220–239	166,00 / 199,20	192,00 / 230,40	208,00 / 249,60	S	440–459	287,00 / 344,40	328,00 / 393,60	330,00 / 396,00
I	240–259	170,00 / 204,00	197,00 / 236,40	215,00 / 258,00	T	460–479	297,00 / 356,40	338,00 / 405,60	370,00 / 444,00
J	260–279	174,00 / 208,80	202,00 / 242,40	222,00 / 266,40	U	480–499*	307,00 / 368,40	349,00 / 418,80	380,00 / 456,00
K	280–299	179,00 / 214,80	208,00 / 249,60	236,00 / 283,20					

*Existuje možnosť objednania zárubne v hrúbke väčšej ako 499mm – v prípade záujmu kontaktujte prosím obchodné oddelenie

VOLITELNÉ MOŽNOSTI

bez DPH / s DPH

- nadsvetlík dodávaný bez presklenia

iba na dopyt

- zárubňa do dvojkřídlových dverí

cena zárubne + 50%

- záves navyč (pri zárubni rozmer 60–80) – POLSKÁ NORMA

**cena zárubne + 2,00
EUR bez DPH / ks**

- štandardný rohovník (pero 30 mm) – kpl.

- krycia lišta – šírka 60 mm

53,00 / **63,60**

- krycia lišta – šírka 80 mm

61,00 / **73,20**

- rohovník s dlhším perom + 20 mm (pero 50 mm) – kpl.

- krycia lišta – šírka 60 mm

58,00 / **69,60**

- krycia lišta – šírka 80 mm

65,00 / **78,00**

- slepá zárubňa – tunel

cena zárubne

ROZMERY

		jednokrídlové dvere (mm)					dvojkřídlové dvere (mm) – POZOR! ZMENA ROZMEROV									
křídlo:		„60“	„70“	„80“	„90“	„100“	„120“	„130“	„140“	„150“	„160“	„170“	„180“	„190“	„200“	
s1	šířka křídla	644	744	844	944	1044	1278	1378	1478	1578	1678	1778	1878	1978	2078	
s2	šířka otvoru v stěně	675	775	875	975	1075	1310	1410	1510	1610	1710	1810	1910	2010	2110	
s3	vonkajší šířka zárubně	645	745	845	945	1045	1280	1380	1480	1580	1680	1780	1880	1980	2080	
s4	šířka svetlosti zárubně	601	701	801	901	1001	1236	1336	1436	1536	1636	1736	1836	1936	2036	
s5	šířka prekrytia zárubně s obložkou	60 mm [ORS1]	745	845	945	1045	1145	1380	1480	1580	1680	1780	1880	1980	2080	2180
		80 mm [ORS8]	785	885	985	1085	1185	1420	1520	1620	1720	1820	1920	2020	2120	2220
h1	výška křídla	1988														
h2	výška otvoru v stěně	2008														
h3	vonkajší výška zárubně	1993														
h4	výška svetlosti zárubně	1971														
h5	výška prekrytia zárubně s obložkou	60 mm [ORS1]	2043													
		80 mm [ORS8]	2063													

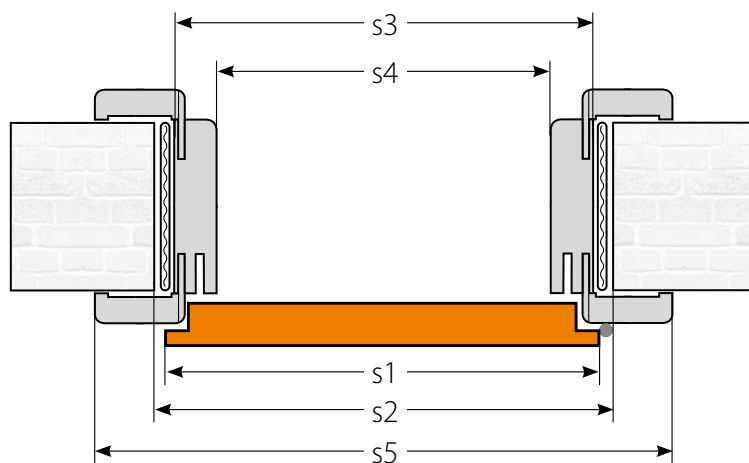
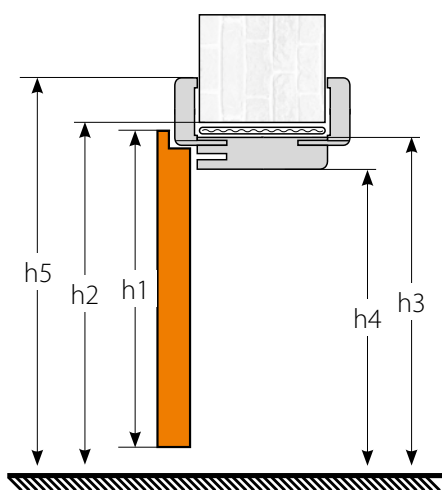

ROZSAH POKRYTIA MÚRU

Nastavitelné zárubne sú vyrobené v rozmeroch na hrúbku múru v intervaloch každých 20 mm. Minimálna hrúbka múru je 75 mm.

POZNÁMKA: Rám má frézovanie umožňujúce znížiť rám je vybavený frézovacími výrezmi, ktoré umožňujú zmenšiť jeho objímací rozsah o 15 mm. Zárubne pre hrúbku múru viac, ako 360 mm, sa skladajú z dvoch spolu prepojených prvkov.

ZMENA
ROZSAHU
ZÁRUBNE



Nastavitelná zárubňa

PRE BEZFALCOVÉ DVERE [ORS7 / ORS10]

www.invado.pl



PÁNTY ZAPUSTENÉ S NASTAVENÍM 3D



ORS7

NASTAVITELNÁ ZÁRUBŇA + ROHOVNÍK S PLOCHOU KRYCOU LIŠTOU SO ŠÍRKOU 60 MM A PEROM 30 MM



ORS10

NASTAVITELNÁ ZÁRUBŇA + ROHOVNÍK S PLOCHOU KRYCOU LIŠTOU SO ŠÍRKOU 80 MM A PEROM 30 MM



NOVINKA ORS4

NASTAVITELNÁ ZÁRUBŇA + ROHOVNÍK S PLOCHOU KRYCOU LIŠTOU SO ŠÍRKOU 80 MM A PEROM 30 MM (PŘÍPLATEK)

KONŠTRUKCIA

- rám z desky MDF
- povrchová úprava – všetky druhy dekoračných fólií v ponuke firmy INVADO
- súprava štandardne obsahuje súpravu uholníkov spájaných pod uhlom 45° (ORS7/ORS10) alebo 90° (ORS4). Štandardný rohovník sa skladá z plochej krycej lišty so šírkou 60 mm a pera s dĺžkou 30 mm. Existuje možnosť použiť aj pero s dĺžkou 50 mm alebo plochú kryciu lištu so šírkou 80 mm (informácie nájdete v tabuľke s poplatkami).

ZÁRUBŇA DO DVERÍ V ŠÍRKE

- pre jednokridlové dvere šírky „60°–„100°
- pre dvojkridlové dvere šírky „120°–„200°

CENA ORS7 / ORS10

typ	šírka múru (mm)	ENDURO / PLUS / 3D		ECO-FORNIR / LAMINOLACK		CPL 0,15 mm		typ	šírka múru (mm)	ENDURO / PLUS / 3D		ECO-FORNIR / LAMINOLACK		CPL 0,15 mm	
		bez DPH / s DPH	bez DPH / s DPH	bez DPH / s DPH	bez DPH / s DPH	bez DPH / s DPH	bez DPH / s DPH			bez DPH / s DPH	bez DPH / s DPH	bez DPH / s DPH	bez DPH / s DPH		
A	75–94	245,00 / 294,00	256,00 / 307,20	274,00 / 328,80	L	300–319	339,00 / 406,80	357,00 / 428,40	386,00 / 463,20						
B	95–114	251,00 / 301,20	263,00 / 315,60	281,00 / 337,20	M	320–339	345,00 / 414,00	363,00 / 435,60	393,00 / 471,60						
C	120–139	258,00 / 309,60	271,00 / 325,20	290,00 / 348,00	N	340–359	362,00 / 434,40	383,00 / 459,60	419,00 / 502,80						
D	140–159	264,00 / 316,80	277,00 / 332,40	298,00 / 357,60	O	360–379	368,00 / 441,60	389,00 / 466,80	425,00 / 510,00						
E	160–179	270,00 / 324,00	284,00 / 340,80	305,00 / 366,00	P	380–399	374,00 / 448,80	395,00 / 474,00	432,00 / 518,40						
F	180–199	278,00 / 333,60	292,00 / 350,40	314,00 / 376,80	Q	400–419	380,00 / 456,00	402,00 / 482,40	440,00 / 528,00						
G	200–219	284,00 / 340,80	298,00 / 357,60	321,00 / 385,20	R	420–439	386,00 / 463,20	409,00 / 490,80	447,00 / 536,40						
H	220–239	290,00 / 348,00	305,00 / 366,00	328,00 / 393,60	S	440–459	399,00 / 478,80	422,00 / 506,40	462,00 / 554,40						
I	240–259	296,00 / 355,20	312,00 / 374,40	336,00 / 403,20	T	460–479	482,00 / 578,40	515,00 / 618,00	575,00 / 690,00						
J	260–279	301,00 / 361,20	318,00 / 381,60	343,00 / 411,60	U	480–499*	490,00 / 588,00	525,00 / 630,00	585,00 / 702,00						
K	280–299	314,00 / 376,80	331,00 / 397,20	357,00 / 428,40											

*Existuje možnosť objednania zárubne v hrúbke väčšej ako 499mm – v prípade záujmu kontaktujte prosím obchodné oddelenie

VOLITELNÉ MOŽNOSTI

	bez DPH / s DPH
• ORS4 zárubňa	cena zárubne + 30 EUR bez DPH
• nadsvetlík dodávaný bez presklenia	iba na dopyt
• zárubňa do dvojkridlových dverí	cena zárubne + 50%
• dodatkový záves	40,00 / 48,00
• štandardný rohovník (pero 30 mm) – kpl.	<ul style="list-style-type: none"> • krycia lišta – šírka 60 mm 53,00 / 63,60 • krycia lišta – šírka 80 mm 61,00 / 73,20
• rohovník s dlhším perom + 20 mm (pero 50 mm) – kpl.	<ul style="list-style-type: none"> • krycia lišta – šírka 60 mm 58,00 / 69,60 • krycia lišta – šírka 80 mm 65,00 / 78,00

ROZMERY

krídlo:		jednokrídlové dvere (mm)					dvojkrídlové dvere (mm)									
		„60“	„70“	„80“	„90“	„100“	„120“	„130“	„140“	„150“	„160“	„170“	„180“	„190“	„200“	
s1	šírka krídla	618	718	818	918	1018	1239	1339	1439	1539	1664	1739	1839	1939	2039	
s2	šírka otvoru v stene	674	774	874	974	1074	1294	1394	1494	1594	1694	1794	1894	1994	2094	
s3	vonkajšia šírka zárubne	644	744	844	944	1044	1264	1364	1464	1564	1664	1764	1864	1964	2064	
s4	šírka svetlosti zárubne	600	700	800	900	1000	1220	1320	1420	1520	1620	1720	1820	1920	2020	
s5	šírka prekrytia zárubne s obložkou	60 mm [ORS7]	744	844	944	1044	1144	1364	1464	1564	1664	1764	1864	1964	2064	2164
		80 mm [ORS10]	784	884	984	1084	1184	1404	1504	1604	1704	1804	1904	2004	2104	2204
		80 mm [ORS4]														
h1	výška krídla	1975														
h2	výška otvoru v stene	2008														
h3	vonkajšia výška zárubne	1993														
h4	výška svetlosti zárubne	1971														
h5	výška prekrytia zárubne s obložkou	60 mm [ORS7]	2043													
		80 mm [ORS10]	2063													
		80 mm [ORS4]														

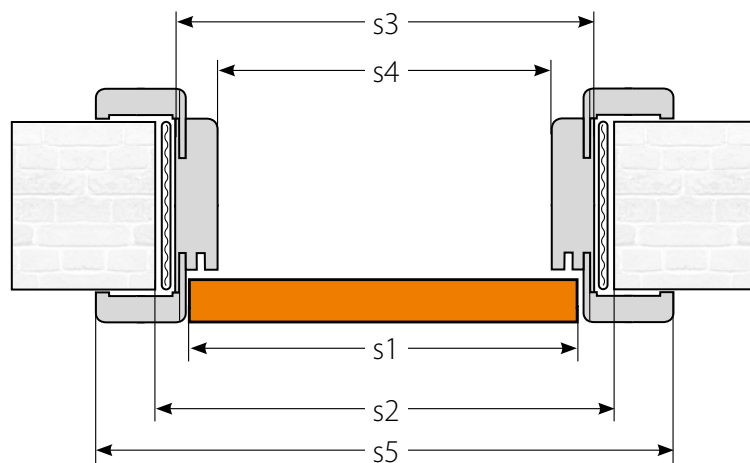
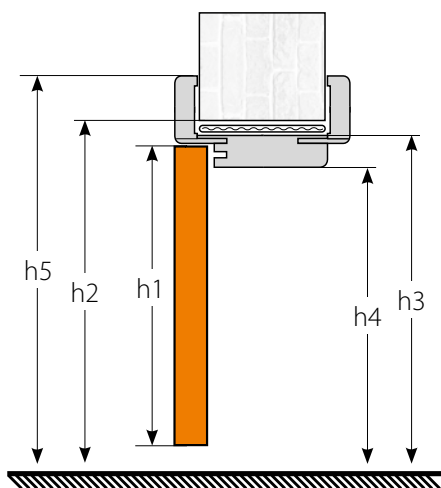

Zárubňa pre hrúbku múru od 360 mm

ROZSAH POKRYTIA MÚRU

Nastaviteľné zárubne sú vyrobené v rozmeroch na hrúbku múru v intervaloch každých 20 mm. Minimálna hrúbka múru je 75 mm.

POZNÁMKA: Pre hrúbky stien 75–85 sa musí použiť rám s rozmerom A (75–94). V tomto prípade je potrebné skrátiť uhol v drážke – inak rám nebude V opačnom prípade rám nezapadne na oboch stranách do steny. Zárubne pre hrúbku múru viac, ako 360 mm, sa skladajú z dvoch spolu prepojených prvkov.

ZMENA
ROZSAHU
ZÁRUBNE





CENA

bez DPH / s DPH

Neviditeľný rám dverí vnútorný, vonkajší SARA-PRO		366,00 / 439,20
Bezfalcové dverné krídlo do vonkajšej zárubne, alebo falcové do vnútornej zárubne na báze dverí NORMA DECOR 1	ENDURO a podklad na maľovanie	126,00 / 151,20
	CPL 0,15 mm	173,00 / 207,60

Rám dverí **SARA-PRO** predstavuje úplne novú perspektívu v zariaďovaní interiérov. Rám je ukrytý a nie je vidno, preto priestor sa zdá byť odľahčený. Je ideálny pre interiéry v minimalistickom a modernom štýle. Je dostupný vo vnútornej a vonkajšej verzii.

NOVINKA FAREBNOSŤ

ENDURO **

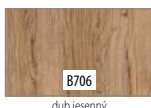
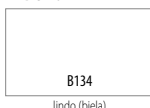

ENDURO 3D **

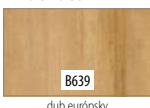

ENDURO PLUS **



CPL 0,15 MM ****

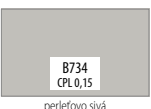
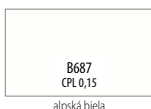

DALŠÍ INFORMACE: zárubňa SARA-PRO sa dá natrieť farbou na stenu po nanesení základného penetračného náteru, ktorý je priložený v balení

KONŠTRUKCIA

- rám z dosky MDF
- hotový panel na maľovanie a tapetovanie
- výplň „voština“ alebo dutinková drevotrieska (príplatok)
- rám spolu s výplňou dverí je obložený z oboch strán HDF doskou
- šírka jednokrídlových dverí: „60“ až „90“

PRÍPLATKY K CENE DVERÍ

	bez príplatku
• zhotovenie krídla bez otvoru pre kľúč	
• vetrací výrez	9,00 / 10,80
• ventilačné prechodky PVC	9,00 / 10,80 (kpl.)
• cylindrická vložka 31/36	11,00 / 13,20 (ks.)
• vnútorná výplň dverí – drevotriesková doska	38,00 / 45,60 (ks.)
• padajúce tesnenie do dverí v šírke „60“–„90“	70,00 / 84,00
• ventilačná mriežka	11,00 / 13,20 (kpl.)

ŠTANDARDNÉ VYBAVENIE

- 2 zápusťné závesy
- zámok s roztečou 72 mm pre obyčajný kľúč, WC zámok alebo zámok pre cylindrickú vložku

ROZMERY SKRYTÝCH DVERÍ A ZÁRUBNÍ DO SADROKARTÓNOVEJ ALEBO MUROVANEJ STENY

	krídlo:	neviditeľný rám dverí vnútorný (mm)				neviditeľný rám dverí vonkajší (mm)			
		„60“	„70“	„80“	„90“	„60“	„70“	„80“	„90“
s1	šírka krídla	618	718	818	918	618	718	818	918
s2	šírka otvoru v stene	698	798	898	998	698	798	898	998
s3	vonkajšia šírka zárubne	688	788	888	988	688	788	888	988
s4	šírka svetlosti zárubne	603	703	803	903	603	703	803	903
h1	výška krídla	1975				1965			
h2	výška otvoru v stene	2024				2014			
h3	vonkajšia výška zárubne	2017				2007			
h4	výška svetlosti zárubne	1975				1965			

NEVIDITEL'NÝ RÁM DVERÍ VNÚTORNÝ – SARA-PRO

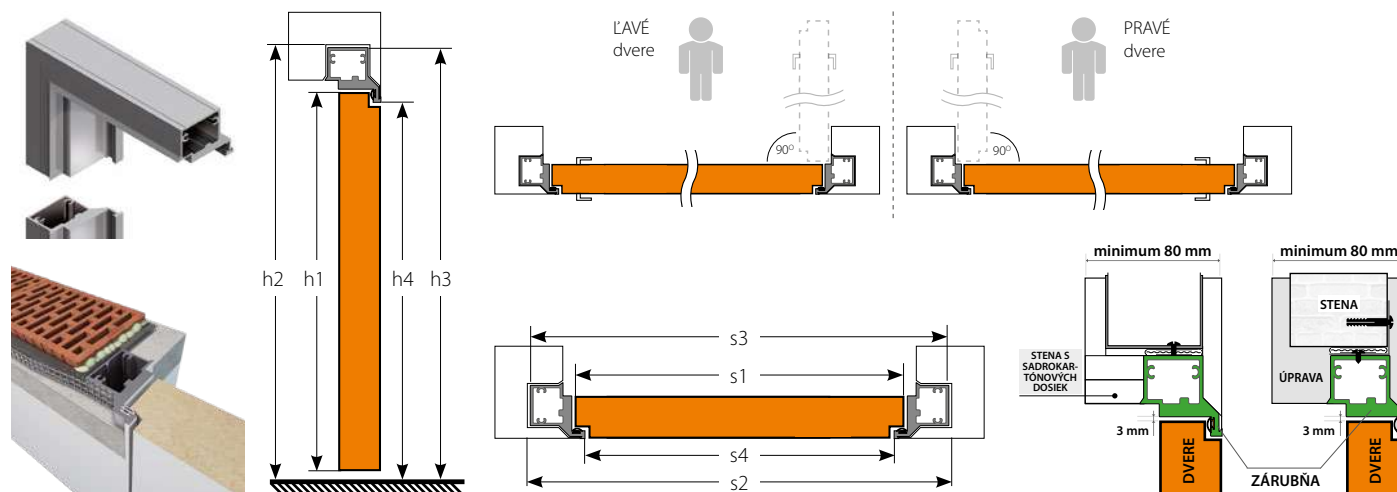

NEVIDITEL'NÝ RÁM DVERÍ VONKAJŠÍ – SARA-PRO

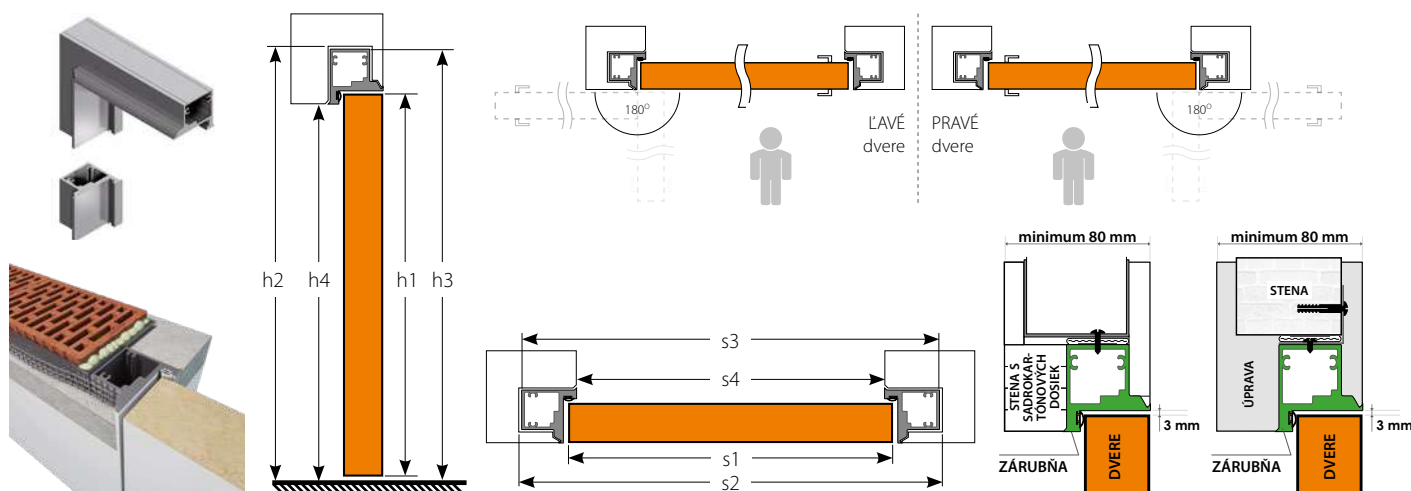

System pre obloženie

KOVOVEJ ZÁRUBNE [ORSS5]

www.invado.pl

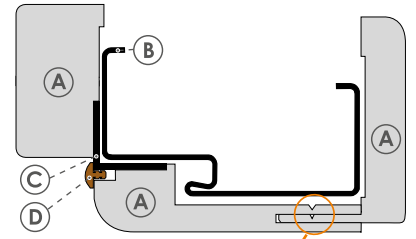

- (A) obloženie zárubne
- (B) kovová zárubňa
- (C) hliníkový profil
- (D) tesnenie

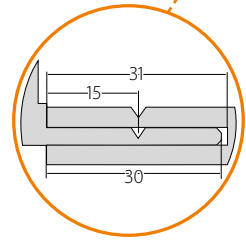

CENA

typ	šírka múru (mm)	ENDURO / PLUS / 3D bez DPH / s DPH	ECO-FORNIR / LAMINOLACK bez DPH / s DPH
A	60-94	201,00 / 241,20	224,00 / 268,80
B	95-129	209,00 / 250,80	236,00 / 283,20
C	130-199	221,00 / 265,20	253,00 / 303,60
D	200-269	233,00 / 279,60	272,00 / 326,40

CHARAKTERISTIKA

Obklad kovovej zárubne je výrobok, ktorý umožňuje montáž nových dverí v miestnostiach, kde sú namontované kovové zárubne v súlade so slovenským rozmerovým štandardom bez nutnosti ich vykovania. Výhodou tohto riešenia je jednoduchosť montáže pomocou peny, bez znečistenia podlahy a stien, ako aj možnosť montáže štandardných dyhovaných krídel INVADO.

ZÁRUBŇA DO DVERÍ V ŠÍRKE

- šírka jednokrídlových dverí: „60“ až „90“

ŠÍRKA MÚRU

- 60-94, 95-129, 130-199, 200-269

ROZMERY SVETLOSTI KOVOVEJ ZÁRUBNE (MM)

		krídlo: „60“	„70“	„80“	„90“
s1	šírka svetlosti zárubne	600	700	800	900
h1	výška svetlosti zárubne	1975			

Zárubne pre hrúbku múru viac, ako 130 mm, sa skladajú z dvoch spolu prepojených prvkov.

ŠÍRKA MÚRU 130-199: prvok 85 mm.
ŠÍRKA MÚRU 200-269: prvok 155 mm

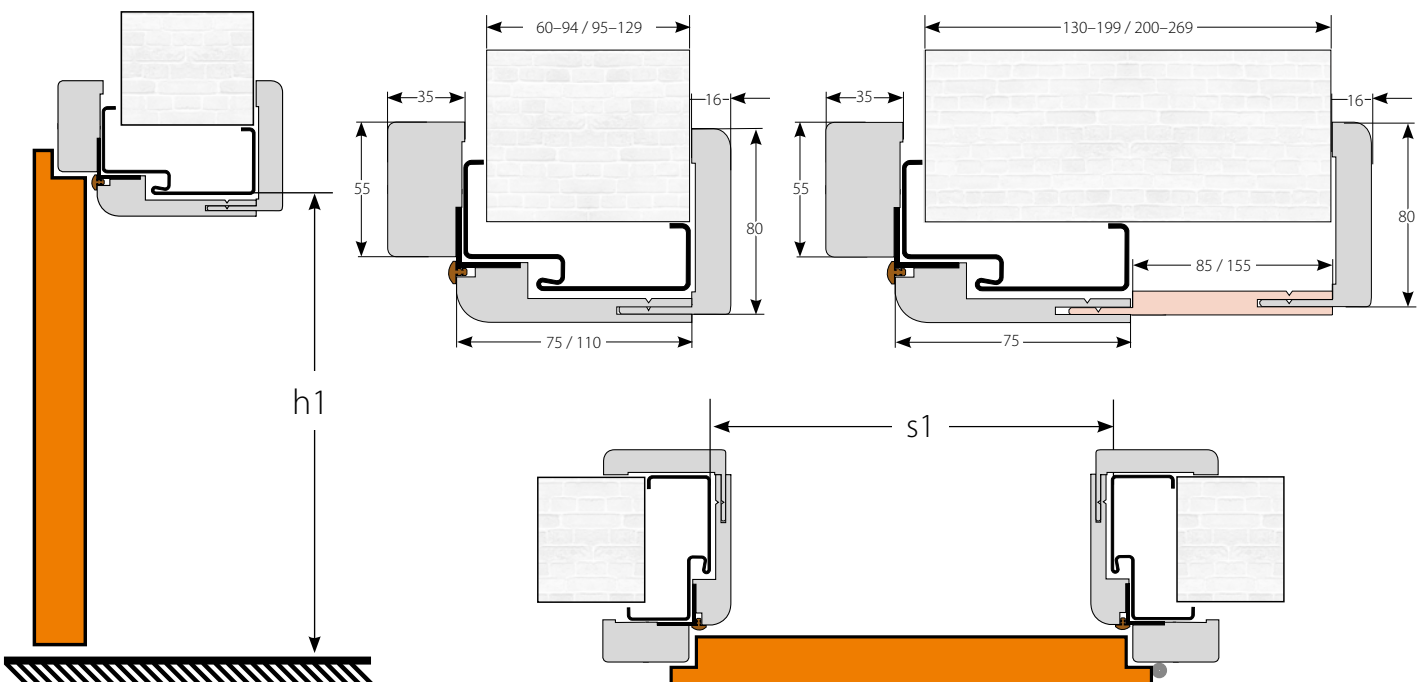

VYBAVENIE A DOPLNKY



DVERE RÁMOVÉ A PLOCHÉ



násadky na závesy
(chróm satyna, chróm, čierna, alebo zlatá)
4,00 / **4,80** súprava na 1 pánt



pánty zaskrutkované
(falcové dvere)
v cene dverí



pánty zapustené s nastavením 3-D (bezfalcové dvere)
40,00 / **48,00** ks.
dodávaný so záručnou



cyklindrická vložka
11,00 / **13,20**



okružle presklenie
(satinato a priehľadné sklo)
v cene dverí



padajúce tesnenie
do dverí, 60°-90°: 70,00 / **84,00**
do dverí, 100°: 77,00 / **92,40**



hliníkový prah
do dverí, 60°-90°: 30,00 / **36,00**
do dverí, 100°: 35,00 / **42,00**



dverové tesnenie
(čierna/biela/sivá/hnedá/béžová)
7,00 / **8,40** balenie 5,5 m



ventilačné priechodky
PVC
9,00 / **10,80** kpl.



ventilačné priechodky
kovové oválne
70,00 / **84,00** kpl.



ventilačné priechodky
kovové štvorcové
70,00 / **84,00** kpl.



ventilačná mriežka
11,00 / **13,20**

OPTIMO LINE

FARBY: BIELA, CHROM SATYNA, ZLATÁ, ČIERNÁ



magnetický zámok

15,00 / **18,00** príplatok za zmenu farby kovania – súprava: 2 pánty + protiplech + zámok do dverných kridiel



nastaviteľný protiplech



skryté pánty



hrana v inej farbe ako fólia dverného kridla
(dub hamilton prírodný, alpská biela alebo čierna matná)
22,00 / **26,40**

PLECHY KICK A PUSH

- materiál: brúsená nerez oceľ
- rozmery: šírka prispôbena šírke dverí, výška 300mm, hrúbka 0,6mm
- vetrací výrez – výška: 15 mm
- vetracie otvory /tuleje/ - priemer: 40mm (počet kusov sa mení v závislosti od šírky dverí, 60° - 3 tuleje / „70° - 4 tuleje / „80° - 5 tulej / „90° - „100° - 6 tulej)
- krátka ventilačná mriežka - rozmery: 430 x 110 mm

CENA

cena za sadu pre obe strany kridla

1	horný panel (s otvorom na kľučku)	92,00 / 110,40
2	dolný panel, obyčajný	92,00 / 110,40
3	dolný panel s vetracím výrezom	101,00 / 121,20
4	dolný panel s otvormi na tuleje	101,00 / 121,20
5	dolný panel s ventilačnou mriežkou	133,00 / 159,60



NOVINKA ČIERNE KOVANIE PRE DVERE S DOSADACOU PLOCHOU



čierny zaskrutkovaný pánt

4,00 / **4,80** kpl.



záмок čierny
(kľúč / WC / vložka)

5,00 / **6,00**



**protiplech pre
blokovú zárubňu**

2,00 / **2,40**



**protiplech pre
nastaviteľnú zárubňu**

2,00 / **2,40**

POSUVNÉ SYSTÉMY



hákový zámok - BB

hákový zámok
-WC

**hákový zámok
WC/BB**

BB: 61,00 / **73,20**

WC: 72,00 / **86,40**



**úchytko so zalamovacím
kľúčom a náprstkom**

v cene dverí



**úchytko s wc motýlikom
a náprstkom**

v cene dverí



**úchyt
s náprstkom**

v cene dverí

osobná súprava:
32,00 / **38,40**



protiplech

6,00 / **7,20**



hydraulický spomaľovač

69,00 / **82,80**

POSUVNY SYSTEM DO STENY



tesnenie

v cene dverí



obložka

v cene dverí



štetinky

v cene dverí

SYSTEM MONTOVANY NA STENE



garníž

v cene dverí



dorazový stĺpik

ENDURO / PLUS / 3D: 39,00 / **46,80**

ECO-FORNIR / POLI: 49,00 / **58,80**

CPL 0,15 mm: 58,00 / **69,60**

DVERE TECHNICKE



vložka s gombíkom
(Egida)

94,00 / **112,80**



padajúce tesnenie
(Egida)

„80°–90°: 70,00 / **84,00**

„100°–110°: 77,00 / **92,40**



kukátko
(Egida)

8,00 / **9,60**



**pánty
zaskrutkované**

v cene dverí



samozatvárač
(Ignis)

101,00 / **121,20**



cyklindrická vložka
(Ignis)

39,00 / **46,80**

























































klučka QUEBECK
(TYTAN / INOX) (Egida)

93,00 / **111,60**



klučka ROYAL
(INOX) (Egida)

183,00 / **219,60**

		BB	PZ	WC	FARBY:
 <p>NOVINKA</p> <p>kľučka IBIZA K farba fotografie: čierny</p>	KĽUČKA BEZ ROZETY				<ul style="list-style-type: none">  biela  čierny
 <p>NOVINKA</p> <p>kľučka QUBIK K FIT farba fotografie: brúsená mosadz</p>	KĽUČKA BEZ ROZETY				<ul style="list-style-type: none">  čierny  brúsený nikel  chróm lesklý  brúsená mosadz
 <p>NOVINKA</p> <p>kľučka TOPAZ farba fotografie: nerez oceľ</p>	KĽUČKA BEZ ROZETY				<ul style="list-style-type: none">  nerez oceľ (inox)
 <p>NOVINKA</p> <p>kľučka QUANTA K FIT farba fotografie: chróm lesklý</p>	KĽUČKA BEZ ROZETY				<ul style="list-style-type: none">  čierny  brúsený nikel  chróm lesklý  brúsená mosadz
 <p>kľučka SPIGOLA-QR farba fotografie: matný meď</p>	KĽUČKA BEZ ROZETY				<ul style="list-style-type: none">  čierny  matný chróm  chróm lesklý  zlatá matná  matný meď
 <p>kľučka FOSTER-BI farba fotografie: lesklá zlatá</p>	KĽUČKA BEZ ROZETY				<ul style="list-style-type: none">  chróm lesklý  nikel matný  biela  čierny  lesklá zlatá
 <p>kľučka EUFORIO farba fotografie: čierny</p>	KĽUČKA BEZ ROZETY				<ul style="list-style-type: none">  čierny
 <p>kľučka SPARK FIT farba fotografie: čierny</p>	KĽUČKA BEZ ROZETY				<ul style="list-style-type: none">  čierny

		BB	PZ	WC	FARBY:	
	kľučka SPARK farba fotografie: nikel satén	KĽUČKA BEZ ROZETY 30,00 / 36,00	 43,00 / 51,60	 43,00 / 51,60	 52,00 / 62,40	 nikel satén
	kľučka TOTAL-Q farba fotografie: chróm	KĽUČKA BEZ ROZETY 63,00 / 75,60	 77,00 / 92,40	 77,00 / 92,40	 88,00 / 105,60	 čierny  matný chróm  chróm lesklý
	kľučka ENTRA farba fotografie: antracit / chróm	KĽUČKA BEZ ROZETY 30,00 / 36,00 32,00 / 38,40	 43,00 / 51,60 46,00 / 55,20	 43,00 / 51,60 46,00 / 55,20	 47,00 / 56,40 51,00 / 61,20	 nikel satén/chróm  antracit / chróm
	kľučka FLIP farba fotografie: antracit / chróm	KĽUČKA BEZ ROZETY 30,00 / 36,00 32,00 / 38,40	 43,00 / 51,60 46,00 / 55,20	 43,00 / 51,60 46,00 / 55,20	 47,00 / 56,40 51,00 / 61,20	 nikel satén/chróm  antracit / chróm
	kľučka GIUSSY farba fotografie: nikel / chróm	KĽUČKA BEZ ROZETY 13,00 / 15,60	 19,00 / 22,80	 19,00 / 22,80	 25,00 / 30,00	 grafit bronz  nikel / chróm
	kľučka INVADO farba fotografie: nikel / chróm	KĽUČKA BEZ ROZETY 25,00 / 30,00	 31,00 / 37,20	 31,00 / 37,20	 36,00 / 43,20	 nikel / chróm
	kľučka PRESTO farba fotografie: nikel / chróm	KĽUČKA BEZ ROZETY 13,00 / 15,60	 19,00 / 22,80	 19,00 / 22,80	 25,00 / 30,00	 nikel / chróm
	kľučka UNO-R farba fotografie: nerez oceľ	KĽUČKA BEZ ROZETY 17,00 / 20,40	 25,00 / 30,00	 25,00 / 30,00	 30,00 / 36,00	 nerez oceľ (inox)
	kľučka UNO farba fotografie: nerez oceľ	KĽUČKA BEZ ROZETY -	 27,00 / 32,40	 27,00 / 32,40	 32,00 / 38,40	 nerez oceľ (inox)

INVADO Ltd.
Dzielna, ul. Leśna 2
42-793 Ciasna, Polska

e-mail: biuro@invado.pl
tel. +48 34 351 05 40

Oddelenie
EXPORT



Spoločnosť skupiny Arbonia Group

ARBONIA
Doors

Tento katalóg nie je obchodná ponuka podľa Občianskeho zákonníka, ani uistenie podľa paragrafu 4 zákona zo dňa 27.07.2002 o zvláštnych podmienkach predaja zákazníkom, a má iba informačný charakter. Kvôli neustálemu vývoju ponuky si výrobca vyhradzuje právo na zavedenie zmien technických parametrov, vybavenia, cien a špecifikácie výrobkov, a to bez predchádzajúceho upozornenia. Kvôli technickým vlastnostiam tlače a prírodným vlastnostiam dŕh, sa môžu farby znázornených výrobkov v realite líšiť. Názov INVADO je chránená značka INVADO Sp. z o.o. Modely dverí Gemini, Virgo, Aquarius, Domino a Libra sú registrované priemyselné vzory.

Pečiatka distribútora:



SVETDVERI

